

HƯỚNG DẪN SỬ DỤNG

Trước khi sử dụng sản phẩm, hãy đọc kỹ hướng dẫn sử dụng này và giữ lại để sử dụng những lần sau.

TOTO

TOTO

0G570Y
2022.04

Mục lục

Mục lục

| | |
|---|-------|
| Mục lục..... | 1 |
| Danh mục phụ kiện..... | 2 |
| Điều kiện sử dụng và chú ý khi sử dụng..... | 3 |
| Lưu ý khi sử dụng..... | 4 |
| Chú ý khi sử dụng và bảo dưỡng..... | 5 |
| Bản vẽ sản phẩm..... | 6 |
| Cách sử dụng..... | 7~9 |
| Tháo dỡ và kiểm tra..... | 10~13 |

Tháo dỡ và kiểm tra

* Lắp đặt bộ chuyển nước tay gạt

- (1) Đầu tiên, hãy đảm bảo điều chỉnh bề mặt cắt của thiết bị điều khiển và mặt phẳng được chỉ định bởi mặt sau.
- (2) Sau đó, điều chỉnh bề mặt cắt của mặt sau và mặt phẳng được chỉ định bởi tay cầm.

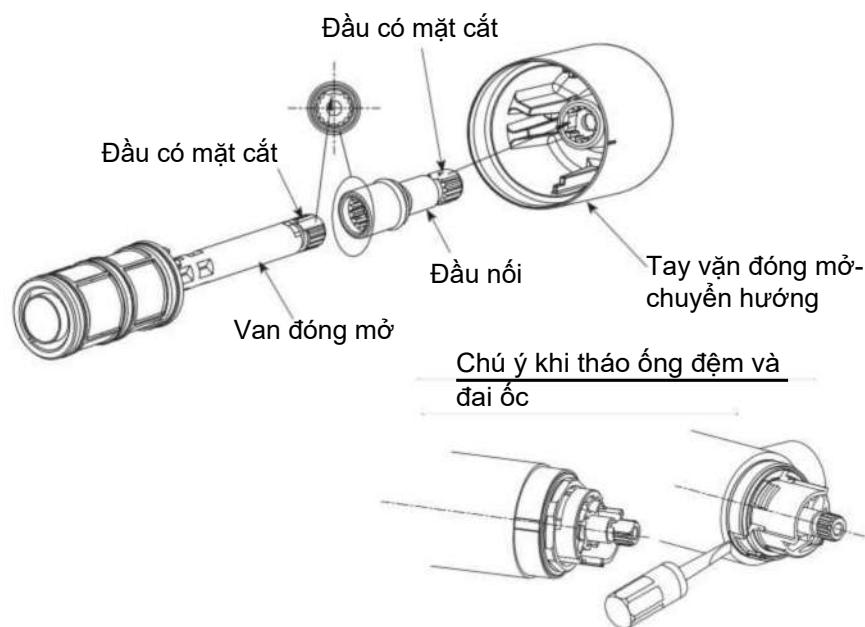

Nếu không tháo được ống đệm, hãy cắm tô vít vào chỗ khe hở để tháo.

Danh mục phụ kiện

Danh mục phụ kiện

| | |
|---|---------|
| Thân chính sen cây..... | 1 bộ |
| Bát sen | 1 chiếc |
| Ống nối | 1 bộ |
| Thanh trượt (gồm ống nối và gá sen cầm tay)..... | 1 bộ |
| Bích cố định | 1 bộ |
| Chân sen..... | 2 chiếc |
| Nắp trang trí..... | 3 chiếc |
| Vít..... | 1 bộ |
| Hướng dẫn lắp đặt..... | 1 bộ |
| Hướng dẫn sử dụng..... | 1 bộ |

Các sản phẩm dùng trong tài liệu này:

TBW01301* "G"Sen cây nóng lạnh (Vòi và bát sen) (loại phổ thông)

TBW01302* "G"Sen cây nóng lạnh (Bát sen) (loại phổ thông)



TBW01303* "G"Sen cây nóng lạnh (Bát sen) (loại phổ thông)

Điều kiện sử dụng và chú ý khi sử dụng

Điều kiện sử dụng

1. Áp suất nước nóng, nước lạnh cấp vào
 Áp suất tối thiểu 0.05 MPa (áp suất động)
 Áp suất tối đa 1.0 MPa (áp suất tĩnh)
 Áp suất vận hành khuyến nghị:
 TBW01301* 0.12-0.5MPa (áp suất động)
 TBW01302* 0.12-0.5MPa (áp suất động)
 TBW01303* 0.15-0.5MPa (áp suất động)
 Áp suất kiểm tra.... 1.6MPa (áp suất tĩnh)
2. Nhiệt độ nước lạnh là 4°C ~ 90°C. Khuyến cáo sử dụng nhiệt độ của nước nóng là 60±5°C. Không sử dụng vòi nước để cấp hơi nước nóng.
3. Nhiệt độ môi trường khi sử dụng sản phẩm phải trên 0°C dưới 60°C. Nếu nhiệt độ không quá 0°C, có thể xảy ra biến dạng, nứt vỡ do đóng băng, v.v. trong vòi sen cầm tay. Bên cạnh đó, cấu trúc bên trong của vòi hoa sen có thể bị hỏng nếu nhiệt độ nước cao hơn 60°C.
4. Để ngăn ngừa hư hỏng bên trong vòi sen, nhiệt độ nước đầu ra ở phía bên của vòi sen không được vượt quá 60°C. Nên sử dụng nhiệt độ dưới 45°C.
5. Không sử dụng lâu ngày có thể dẫn đến rỉ sét bên trong và bên ngoài vòi và không thể sử dụng được.
6. Khi không muốn sử dụng sản phẩm này nữa, không nên xử lý sản phẩm như đối với rác gia dụng thông thường. Vui lòng tuân theo các quy định có liên quan để sản phẩm được xử lý, thu hồi và thu gom đúng cách thông qua hệ thống tái chế độc lập.
7. Sản phẩm trong hướng dẫn này có chức năng làm sạch.
 * Để đạt được hiệu quả lắp đặt và sử dụng tốt nhất, nên sử dụng cùng với vòi sen tay [TOTO]

Chú ý khi sử dụng

-  Cảnh báo : Nếu không nhìn thấy ký hiệu này mà thao tác sai có thể gây tổn thương nghiêm trọng cho con người hoặc tử vong.
-  Chú ý: Nếu không nhìn thấy ký hiệu này mà thao tác sai có thể gây tổn thương nghiêm trọng cho con người hoặc tổn thất tài sản.

Cảnh báo

1. Trẻ em bị cấm sử dụng hoặc cần được người lớn giám sát khi sử dụng và các nhóm đặc biệt như người già và người khuyết tật nên kèm theo người có năng lực hành vi khi sử dụng sản phẩm.
2. Vì một bên của vòi cung cấp nước nóng ở trạng thái nhiệt độ cao, nên không để da tiếp xúc trực tiếp với bề mặt kim loại, nếu không có thể bị thương do bỏng.
3. Lắp đúng đường ống nóng và lạnh; nếu không có thể bị thương do bỏng.
4. Không sử dụng hơi nước khi cung cấp nước nóng; nếu không có thể bị thương do bỏng.
5. Khi chuyển trực tiếp nước từ vòi xả bồn sang bát sen hoặc từ bát sen sang vòi xả bồn, nhiệt nước có thể thay đổi. Để đảm bảo hãy kiểm tra nhiệt độ nước bằng tay. Nếu không có thể bị thương do bỏng.

Tháo dỡ và kiểm tra

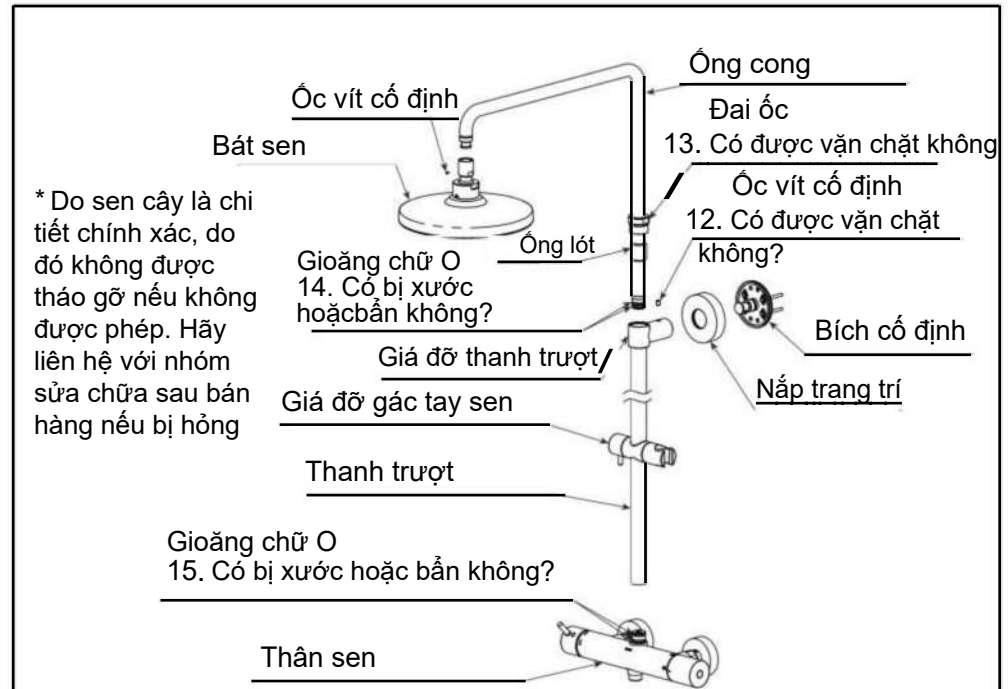

* Do sen cây là chi tiết chính xác, do đó không được tháo gỡ nếu không được phép. Hãy liên hệ với nhóm sửa chữa sau bán hàng nếu bị hỏng

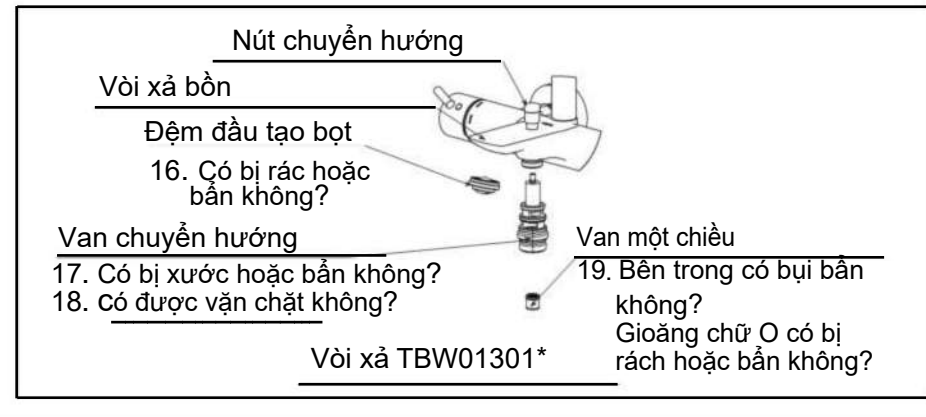

Tháo gỡ và kiểm tra

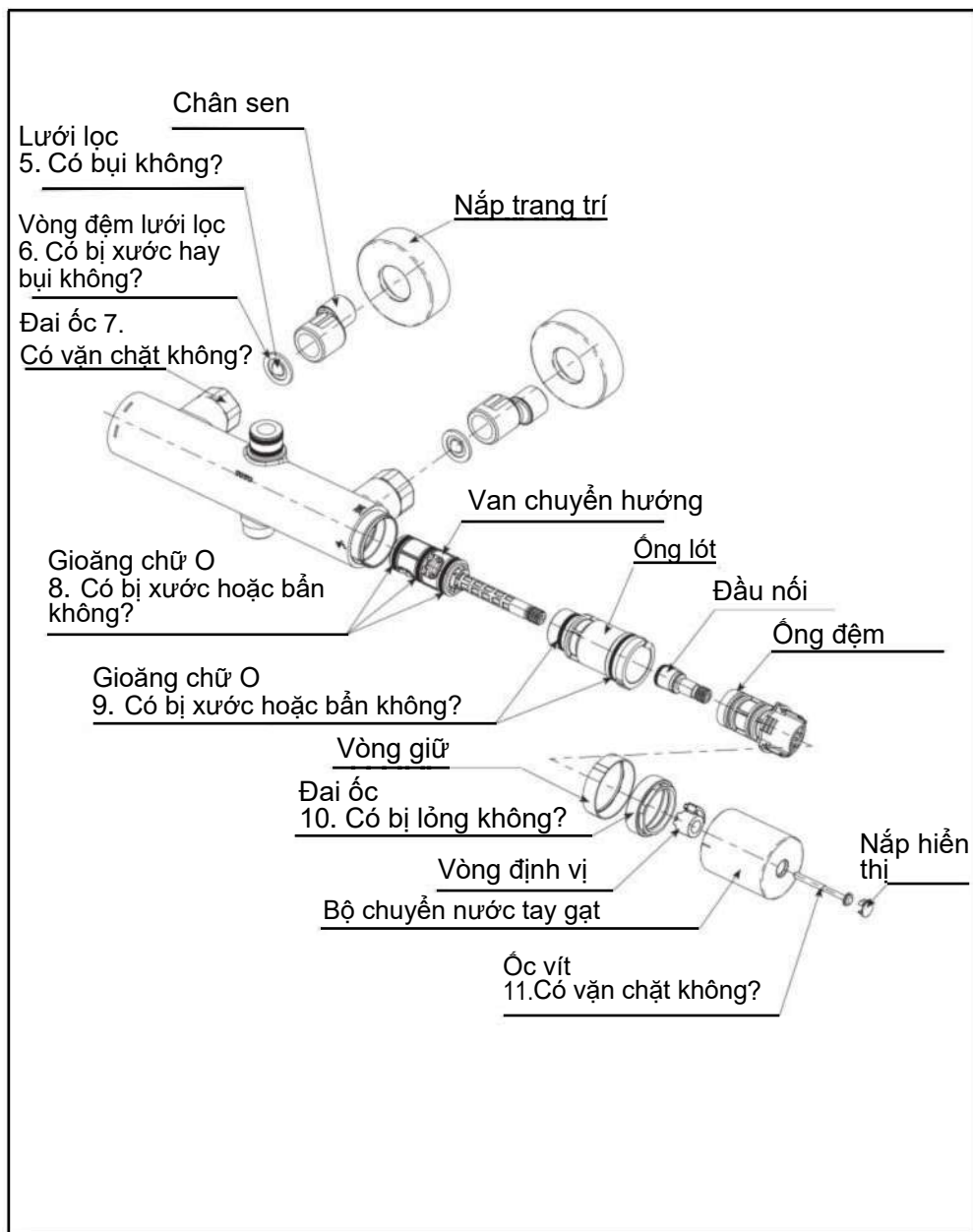

Lưu ý khi sử dụng

⚠ Cảnh báo

6. Nếu khách hàng không lắp lưới lọc đi kèm trong bộ vòi chậu, sẽ có nguy cơ xảy ra hiện tượng rò nước hoặc hỏng sản phẩm do dị vật, cặn bẩn đi vào trong lõi van.

Chú ý

1. Lõi van sứ là linh kiện có độ chính xác cao, không được tự ý tháo rời, nếu không có thể dẫn đến hiện tượng rò nước, v.v...
2. Không được làm sản phẩm bị va đập, nếu không có thể dẫn đến hỏng hóc và rò nước.
3. Sử dụng nước tẩy rửa trung tính để vệ sinh sản phẩm. Các chất tẩy rửa không trung tính sẽ làm hỏng lớp mạ và khiến cho sản phẩm bị biến màu.
4. Không sử dụng các chất tẩy rửa có thành phần axit, thuốc tẩy, bột đánh bóng hoặc các chất chứa hạt thô và bàn chải ni-lông để vệ sinh sản phẩm. Nếu không, lớp mạ sẽ bị hỏng...
5. Sử dụng khăn mềm để lau sản phẩm hoặc thỉnh thoảng dùng khăn thấm dầu máy hoặc sáp động cơ để lau. Tuy nhiên, không được tiếp xúc với các phụ kiện bằng nhựa, nếu không chúng sẽ mất đi độ bóng và có thể bị hư hỏng.
6. Không được để sản phẩm ở trạng thái không sử dụng trong thời gian dài, nếu không, sản phẩm sẽ bị hư hỏng bên trong và bên ngoài dẫn đến không thể sử dụng được.
7. Do mẫu mã sản phẩm không ngừng được cải tiến, bởi vậy sản phẩm thực tế sẽ có những khác biệt so với hình vẽ. Tuy nhiên, nguyên lý lắp đặt về cơ bản là như nhau.
8. Khi ấn nút chuyển hướng để chuyển đổi từ chế độ bát sen sang chế độ vòi chảy, áp suất lý tưởng khuyến nghị ở mức 0.4MPa. Nếu vượt quá 0.4MPa sẽ khó ấn xuống. Khuyến nghị nên đóng tay vặn sau đó mở lại để sử dụng.
9. Do cần phải kiểm tra nước trước khi sản phẩm rời khỏi nhà máy, có thể có nước dư trong sản phẩm và đây không phải là vấn đề của sản phẩm.
10. Tránh để sản phẩm gần nguồn nhiệt cao như máy sưởi phòng tắm nếu không có thể làm hỏng bề mặt và cấu trúc bên trong sản phẩm.
11. Khi sử dụng sản phẩm ở những nơi có khả năng đóng băng, cần áp dụng đúng cách các biện pháp chống đóng băng. Nếu bất kỳ bộ phận nào bị hư hỏng do đóng băng, nó có thể gây rò rỉ và thiệt hại tài sản. Trường hợp sản phẩm bị hư hại do đóng băng, phải thanh toán chi phí sửa chữa cho nhân viên kỹ thuật ngay cả khi trong thời hạn bảo hành. Vui lòng không sử dụng sản phẩm khi nhiệt độ môi trường dưới 0°C.

Chú ý khi sử dụng và bảo dưỡng

Các biện pháp chống đóng băng

Khi sử dụng ở nơi có khả năng đóng băng, phải thực hiện các biện pháp chống đóng băng.

1. Các phụ kiện sẽ bị hỏng do đóng băng, có thể gây rò nước.
2. Các phụ kiện bị hỏng do đóng băng sẽ được thay thế và mất phí.
3. Sau khi lắp đặt hoặc trong thời gian dài không sử dụng, cần chuẩn bị để tránh nhiệt độ giảm đột ngột gây đóng băng.
4. Nguy cơ bị đóng băng, hãy đảm bảo nhiệt độ môi trường luôn lớn hơn 0°C.

Bảo dưỡng và vệ sinh

Để giữ gìn sản phẩm bền đẹp, khách hàng vui lòng bảo dưỡng sản phẩm theo phương pháp sau:

1. Thường xuyên lau bằng khăn mềm và thỉnh thoảng lau bằng khăn thấm nước ướt.
2. Nếu có vết bẩn khó lau, hãy dùng khăn thấm nước tẩy rửa trung tính loãng lau sạch rồi rửa sạch bằng nước.

Tháo dỡ và kiểm tra

| Hiện tượng xảy ra | Hạng mục kiểm tra |
|-----------------------------|---|
| Nước chảy chậm | 3, 5, 17, 18, 19 |
| Tay gạt bị lỏng | 1, 2, 10, 11 |
| Nước ngừng chảy, rò rỉ nước | 2, 3, 4, 6, 7, 8, 9, 10, 14, 15, 16, 17, 18, 19 |
| Thanh trượt bị lỏng | 12, 13 |

Trong trường hợp sản phẩm bị lỗi sau khi lắp đặt, vui lòng tháo dỡ theo các điểm chính sau (lấy TBW01302* làm ví dụ).
(Nếu bất kỳ bộ phận và thành phần nào không tháo rời được, vui lòng liên hệ với nhân viên dịch vụ sau bán hàng để được hỗ trợ).

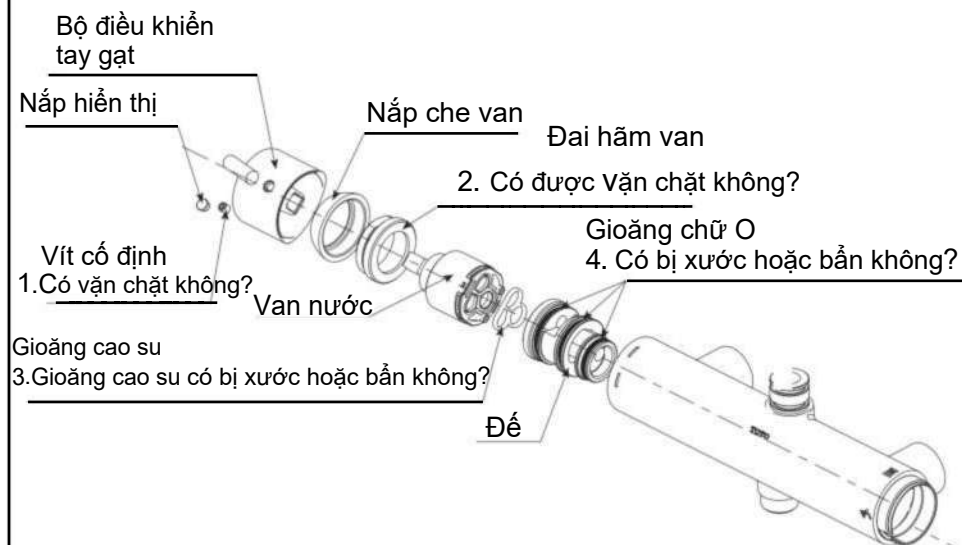

Cách sử dụng

8. Điều chỉnh giá gác tay sen

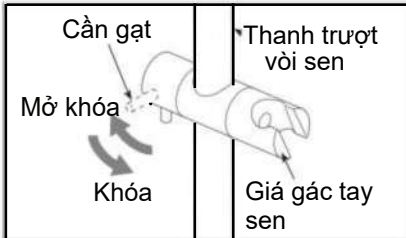

Điều chỉnh tay gạt đến vị trí "Mở khóa", và giá gác sen tay có thể trượt lên hoặc xuống; sau khi chọn được độ cao phù hợp, quay trở về vị trí "Khóa".

9. Điều chỉnh góc sen tay

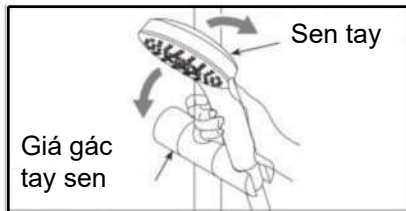

Như hình bên trái, hãy cầm sen tay, xoay theo chiều kim đồng hồ hoặc ngược chiều kim đồng hồ để điều chỉnh tay sen ở một góc thích hợp.

10. Cách sử dụng sen cây đa chức năng (TBW01303*)

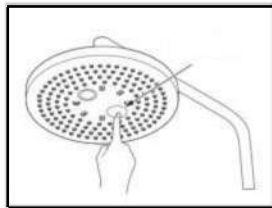

Nước chảy ra từ sen cây



Nước chảy ra từ vòi spa

Như hình bên trái, bạn có thể nhấn nút để thay đổi giữa nước chảy ra từ "bát sen" và "vòi spa".

11. Bảo quản và vệ sinh bát sen

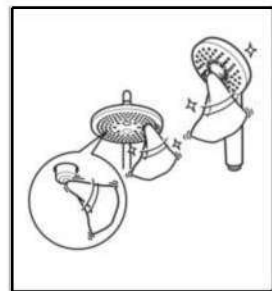

Nếu vòi phun không phun nước đều, hãy dùng khăn lau nhẹ các đầu silicone nhỏ trên tấm đầu phun để loại bỏ các chất lạ



TBW01303*

Sử dụng khó tháo đầu phun để tháo rời đầu phun. Không vứt bỏ các bộ phận đã tháo rời và sử dụng bàn chải đánh răng để làm sạch miếng đệm lưới lọc

Bản vẽ sản phẩm

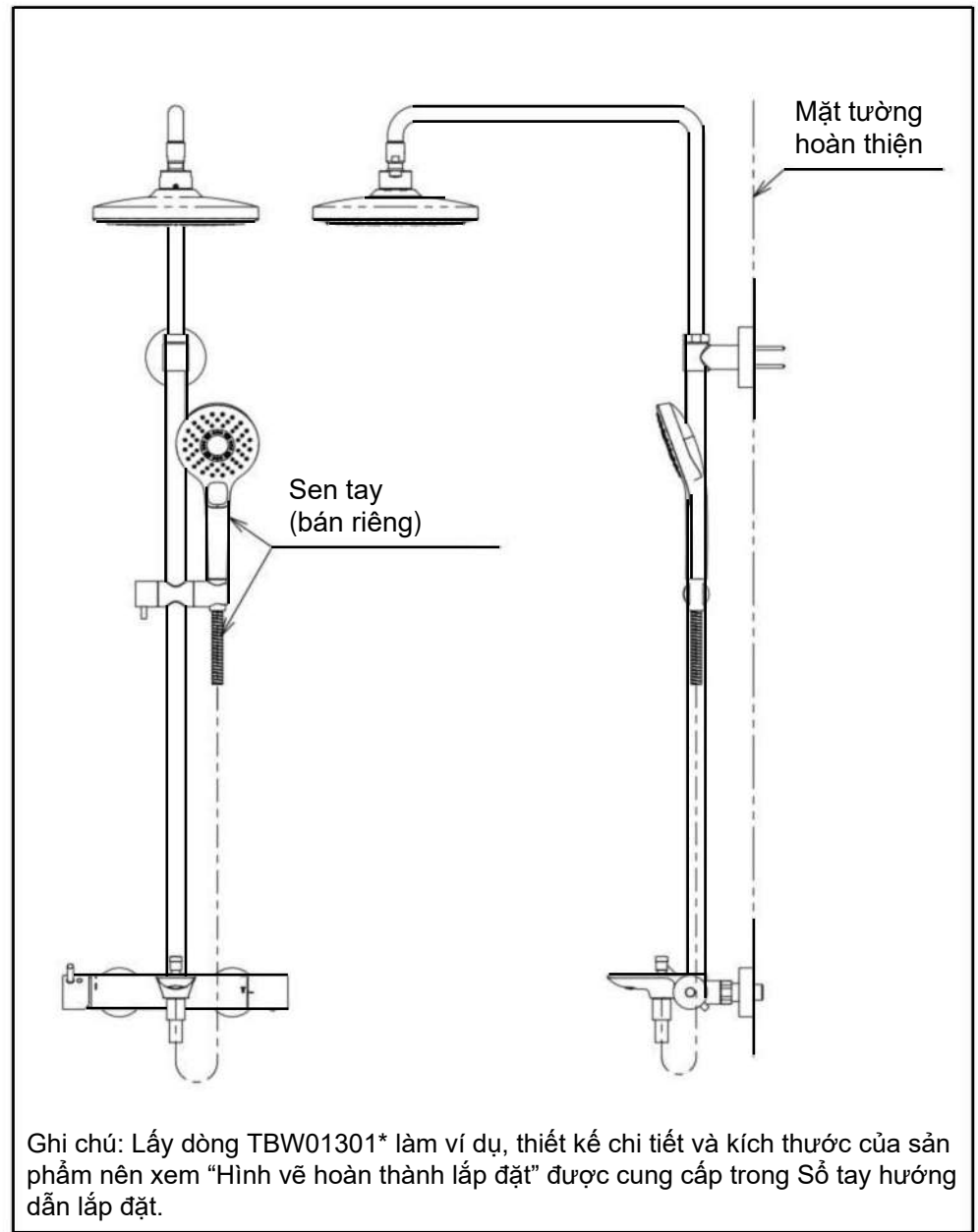

Cách sử dụng

1. Các tính năng

- (1) Có thể xoay bộ điều chỉnh nhiệt tay gạt để đạt mức nhiệt độ phù hợp.
- (2) Vòng đệm lưới lọc được lắp đặt để ngăn cát hoặc bụi trong ống không xâm nhập vào các bộ phận.

2. Tên và cách sử dụng của từng bộ phận

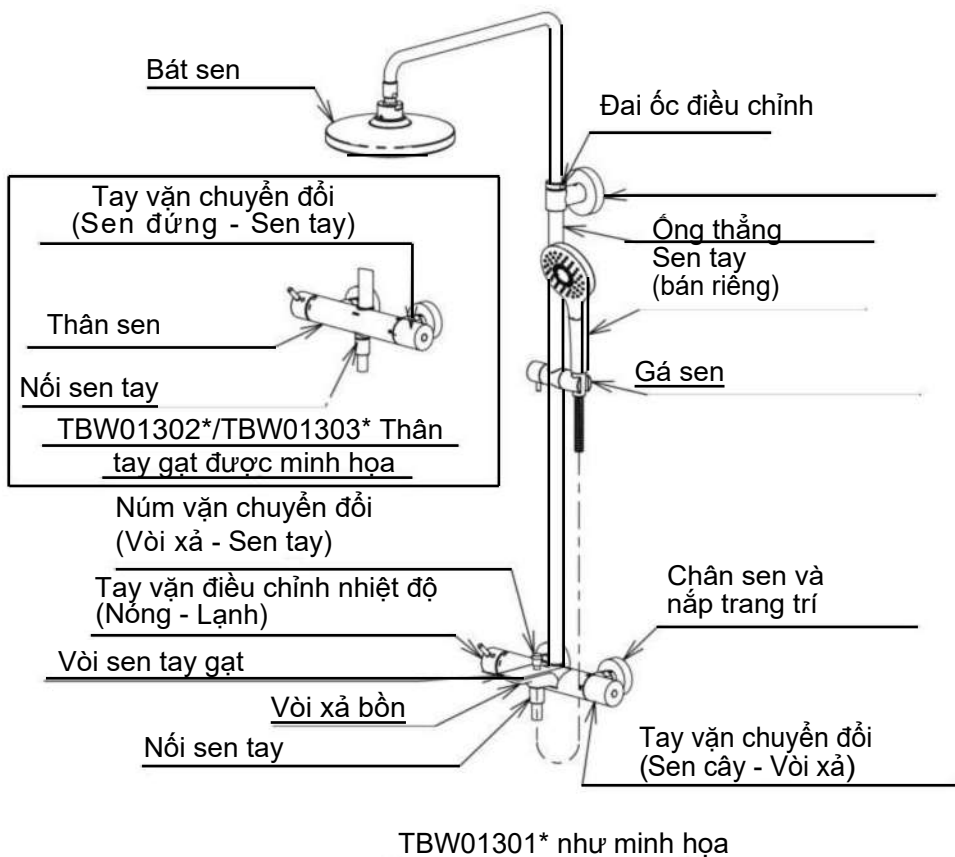

Cách sử dụng

3. Điều chỉnh nhiệt độ

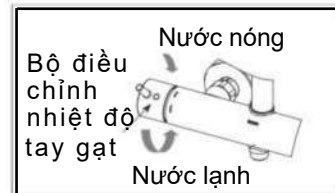

Xoay tay gạt đến nhiệt độ nước phù hợp. (Vạch đỏ cho nước nóng, vạch xanh cho nước lạnh; góc điều chỉnh nhiệt độ nước khoảng 90 độ)

4. Xả nước và dừng

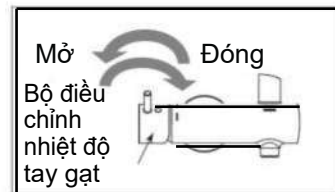

Thao tác như hình để xả và ngừng xả nước (Góc đóng mở của tay gạt là khoảng 22 °; Tay gạt bên trái của loạt sản phẩm này có hai chức năng, đóng mở và “điều chỉnh nhiệt độ” tay gạt bên phải chỉ có một chức năng, bộ chuyển nước.

5. Kiểm soát

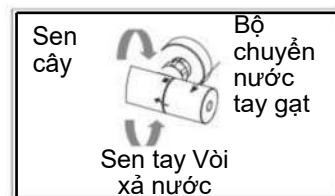

Nếu xoay bộ chuyển nước tay gạt về phía người dùng, nước sẽ chảy ra từ sen tay (nước sẽ chảy ra khỏi đầu ra nước với các sản phẩm dòng TBW01301*). Nếu xoay bộ chuyển nước tay gạt ngược lại, nước sẽ chảy ra từ sen cây. Khi quay đến vị trí cực hạn, nước sẽ chảy mạnh nhất.

6. Kiểm soát vòi xả nước (TBW01301*)

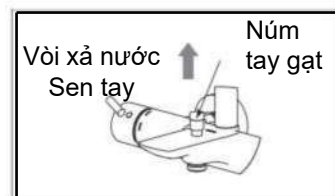

Khi nước từ vòi sen tay gạt chảy hết, hãy nâng núm tay gạt lên và nước sẽ chảy ra từ sen tay. Sau khi nước ngừng chảy, núm tay gạt sẽ tự động thiết lập lại. (*Sản phẩm này sử dụng lõi van điều khiển có thể tự động thiết lập lại. Nếu người dùng muốn thay đổi từ nước chảy ra từ sen tay sang vòi sen tay gạt, vui lòng tắt bộ chuyển nước tay gạt trước rồi bật lại. Cố gắng không nhấn vào núm tay gạt.)

7. Điều chỉnh tay sen cây

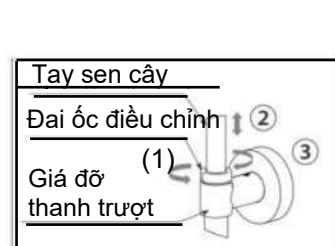

- 1) Vận đai ốc điều chỉnh ngược chiều kim đồng hồ cho đến khi tay sen cây có thể di chuyển lên xuống;
- 2) Điều chỉnh tay sen cây đạt mức chiều cao phù hợp;
- 3) Vận đai ốc điều chỉnh theo chiều kim đồng hồ cho đến khi bắt chặt hoàn toàn vào tay sen.