

# TOTO

## VÒI BẾP

TKS05301\*, TKS05302\*, TKS05303\*,  
TKS05304\*, TKS05307\*, TKS05309\*,  
TKY01301\*, TKY01302\*, TKY01307\*



Hãy lắp đặt đúng cách theo bản hướng dẫn lắp đặt này để phát huy hết các tính năng của sản phẩm. Sau khi lắp đặt, hãy giải thích chi tiết cho khách hàng về cách sử dụng sản phẩm.



## CHÚ Ý AN TOÀN (Yêu cầu tuân thủ nghiêm để đảm bảo an toàn)









Trước khi lắp đặt, hãy đọc kỹ phần (CHÚ Ý AN TOÀN) để lắp đặt cho đúng cách.







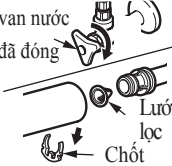

● Trong bản hướng dẫn này, để lắp đặt sản phẩm đúng cách nhằm tránh nguy hại cho quý khách và người khác cũng như tổn hại về tài sản, chúng tôi có cảnh báo bằng nhiều ký hiệu. Các ký hiệu và ý nghĩa như sau.

● Các nội dung cần tuân thủ được phân loại và giải thích như bảng sau đây.

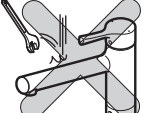
	<b>Cảnh báo</b>	Hiện thị nếu bỏ qua nội dung đã được trình bày trong cột này mà lắp đặt sai có thể dẫn đến tử vong hoặc bị thương tích.
	<b>Chú ý</b>	Hiện thị nếu bỏ qua nội dung đã được trình bày trong cột này mà lắp đặt sai có thể bị tích hoặc tổn thất tài sản.

	Là nội dung không được làm (Cấm). Bên trái là hiển thị (Cấm tháo rời).
	Là nội dung nhất định phải làm (Bắt buộc). Bên trái hiển thị (Bắt buộc thực hiện).

 CẢNH BÁO		
	<b>Không lắp ngược đường nước nóng, lạnh với nhau</b> Nếu không nước xả ra là nước nóng sẽ gây bỏng cho người sử dụng.	
	<b>Không sử dụng nước nóng trên 85°C</b> Nếu sử dụng nhiệt độ trên 85°C sẽ làm tuổi thọ của van giảm đi, gây hỏng sản phẩm và gây thương tích hoặc tổn thất tài sản do rò nước.	
	<b>Không tháo rời và sửa chữa</b> Nếu không sản phẩm có thể bị hỏng gây bong, thương tích và phát sinh hư hại tài sản do rò nước.	
	<b>Đối với loại B và loại có lưới lọc</b> Khi tháo lưới lọc, phải xác nhận nguồn nước đã được ngắt hoàn toàn rồi mới thực hiện nếu không sẽ gây ra hỏng, bị thương hay phát sinh ra hư hại tài sản khác do rò nước.	

 CHÚ Ý		
	<b>Không tác động lực mạnh vào sản phẩm</b> Nếu không sẽ gây hỏng, rò rỉ nước gây thiệt hại về vật chất.	
	Loại phân nhánh    Loại có lưới lọc	
	<b>Không lắp đặt khi có dự báo đóng băng</b> Chi tiết bị hỏng, rò nước... sẽ dẫn đến tổn thất về tài sản	
	Loại có lưới lọc	
	<b>Không sử dụng nhiệt độ nước nóng trên 60°C</b> Nếu sử dụng nhiệt độ trên 60°C sẽ có nguy cơ không thể duy trì tính năng lọc nước do hỏng lưới lọc.	
	Loại có lưới lọc	
	<b>Không làm rơi và không tác động lực mạnh vào lưới lọc</b> Nếu không sẽ làm hỏng và biến dạng lưới lọc, dẫn đến không thể phát huy hết tính năng.	
	<b>Khi sử dụng ở nơi có thể đóng băng, hãy bọc vật liệu cách nhiệt xung quanh đường ống. Đối với các vùng lạnh, tham khảo 9. Biện pháp chống đóng băng để phòng tránh.</b>	
	<b>Thực hiện</b> Nếu không sản phẩm có thể bị hỏng phát sinh hư hại tài sản do rò nước.	

## 2. Thông số kỹ thuật

		Loại thường Loại thay đổi chế độ xả A Loại thay đổi chế độ xả B Loại	Loại lọc nước
Áp suất cấp nước	Áp suất nhỏ nhất (Áp suất động)	0.05MPa Đối với sản phẩm LEED : 0.1MPa	0.07MPa
	Áp suất lớn nhất (Áp suất động)	0.75MPa	
Nhiệt độ nước sử dụng		dưới 85°C	dưới 60°C
Chất lượng nước sử dụng		Nước máy hoặc nước giếng có thể uống	
Nhiệt độ môi trường		-20~40°C ( ở trạng thái không có nước) Với sản phẩm LEED là từ 1~40°C	1~40°C
Mục đích sử dụng		Dùng cho các khu dân cư	

## 3. Trước khi lắp đặt

- Nếu áp lực cấp nước vượt quá 0.75MPa, hãy giảm áp suất về khoảng 0.2~0.3MPa bằng van giảm áp trên thị trường. Áp lực nước khuyến nghị trong khoảng 0.2~0.3MPa.
- Đối với loại làm nóng nước liên tục, tùy thuộc vào công suất máy hoặc áp lực nước mà việc làm nóng có thể không được thực hiện.
- Để bảo vệ lưới lọc, hãy điều chỉnh nhiệt độ cấp nước nóng ở 60°C trở xuống.
- Để tránh bị bỏng do thao tác sai, áp lực nước bên lạnh luôn phải đặt cao hơn hoặc bằng bên nóng. Nếu tăng áp lực nước nóng lên thì cũng không được tăng vượt quá áp lực nước bên lạnh.

- Đường cấp nước nóng nên để ở cự li ngắn nhất. Ống cần được bọc giữ nhiệt.
- Để dễ dàng kiểm tra hoặc điều chỉnh lượng nước, phải lắp thêm van dùng, vị trí lắp đặt tham khảo hình bên phải.
- Trước khi đóng gói sản phẩm đã được kiểm tra thông nước, vì vậy trong sản phẩm có thể còn sót nước. Điều này không gây ảnh hưởng đến chất lượng sản phẩm.

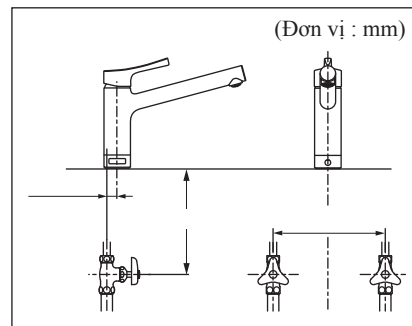

## 4. Kiểm tra linh kiện của sản phẩm

Kiểm tra xem các linh kiện bên dưới có đầy đủ hay không

	Loại thường	Loại có lưới lọc
Phần thân vòi		
Khác	<p>Vít cố định nắp đáy thân vòi</p> <p>Giao lại cho khách hàng</p> <p>Hướng dẫn sử dụng</p> <p>Lọc góc 4mm</p> <p>Loại thay đổi chế độ xả A dụng cụ đóng mở van xả</p>	<p>Vít cố định nắp che thân vòi</p> <p>Giao lại cho khách hàng</p> <p>Hướng dẫn sử dụng</p> <p>Lọc nước</p> <p>Lọc góc 4mm</p>

※Tùy vào từng mã sản phẩm mà hình dạng và sơ đồ có thể khác nhau.

## 5. Bản vẽ hoàn thành sau khi lắp

※ Tùy vào từng mã sản phẩm mà hình dạng và sơ đồ có thể khác nhau.

Loại thường

Loại thay đổi chế độ xả A

Loại thay đổi chế độ xả B

	A	B
Loại thường	155	230
Loại thay đổi chế độ xả A	128	237
Loại thay đổi chế độ xả B	158	230

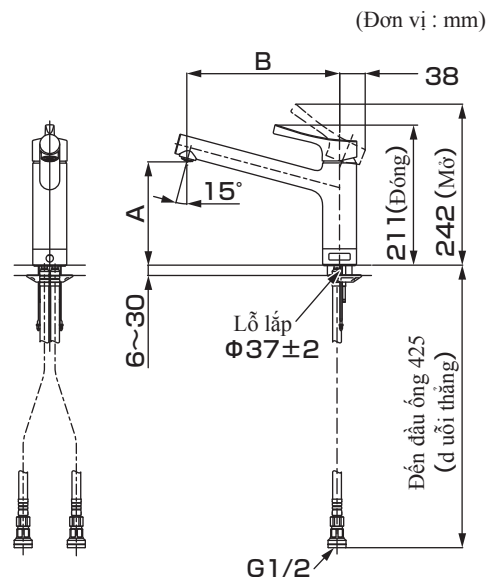

Loại có lưới lọc

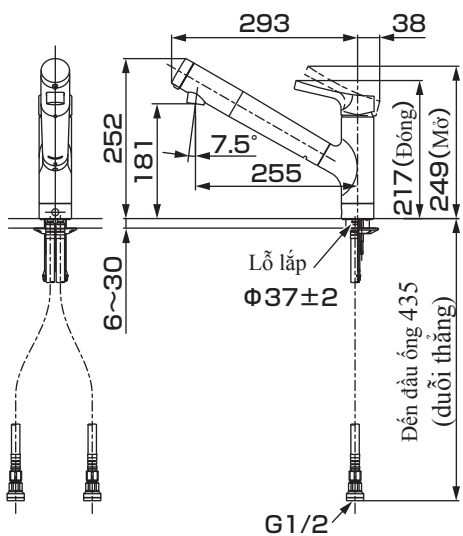

Loại phân nhánh

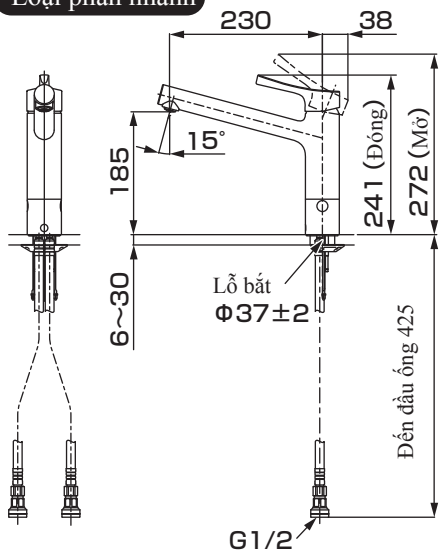

## 6-1. Trình tự lắp đặt

5 Nhấc túi đựng lưới lọc (Loại có lưới lọc)

4 Cắm ống nước nóng và lạnh

3 Lắp thân vòi

2 Lắp chân đế cố định

1 Trước khi lắp  
Làm sạch ống nước nóng và lạnh

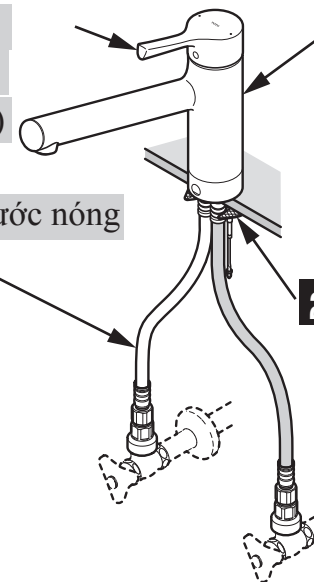

1 Trước khi lắp Làm sạch ống nước nóng và lạnh

Sau khi lắp van dùng, trước khi lắp sản phẩm:

**Nhất định phải xả sạch rác và cát bên trong ống nước nóng và lạnh**

Chú ý

Nếu không làm sạch bên trong ống cấp, rác và cát có thể tắc ở cửa xả nước và phát sinh tình trạng như bên dưới.

1. Lượng nước xả ra nhỏ.  
2. Điều chỉnh nhiệt độ không chính xác.  
Vì vậy nhất định phải làm sạch bên trong ống.

Chuẩn bị ống nhựa mềm có bán trên thị trường và xô nước, nối ống mềm vào van dùng, mở từ từ van dùng và rửa sạch rác, bụi bên trong ống cấp nước nóng và ống cấp nước lạnh.

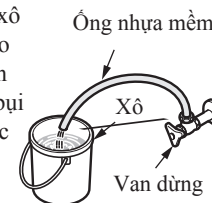

2-1 Lắp chân đế cố định

1. Tháo bulong và long đen ra rồi đặt tấm cố định bằng sắt của chân đế vào vị trí lỗ lắp đặt.

2. Xoay chân đế vào đúng vị trí sau đó kéo dây màu trắng để tấm cố định ở dưới lên sát với bề mặt

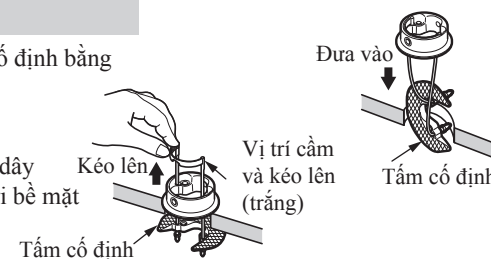

## 2-2 Lắp chân đế cố định (tiếp trang trước)

3. Kéo lên và giữ nguyên hiện trạng, sau đó dùng tay xiết 2 ốc khoảng 4 đến 5 vòng.

Sau đó còn điều chỉnh vị trí, vì thế không nên xiết chặt.

4. Ấn bulong, long đen và dây kéo xuống cho đến khi lỗ cố định chân đế trùng với vị trí bulong.

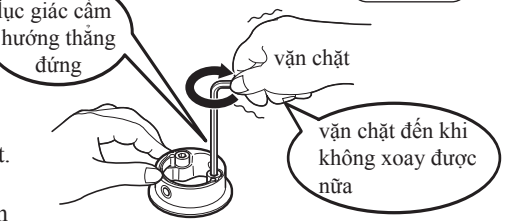
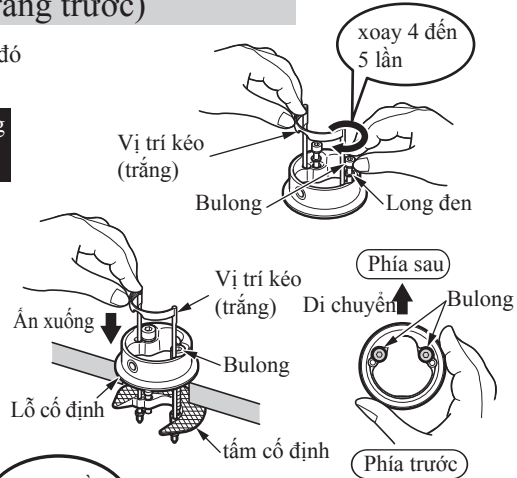

5. Dùng lục giác vặn 2 bulông, **vặn đều** cả 2 bên, không được vặn chặt từng chiếc một.

6. Một lần nữa quay lục giác theo chiều ngang, **xiết chặt đều** cả 2 bulông thêm 1 lần nữa

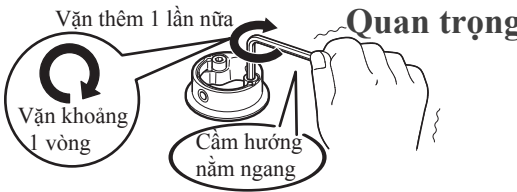
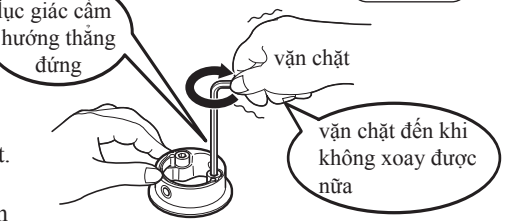

**Chú ý**  
Vặn chặt cả 2 bulông cho đến khi không thể vặn thêm

- Lưu ý khi lắp chân đế cố định**
- Chân đế phải được lắp đúng cách. Nếu lắp sai sẽ có thể là nguyên nhân gây ra rò nước ở vị trí mặt lắp đặt, thân vòi sẽ bị lung lay...
  - Trường hợp mặt lắp đặt không có kèm theo tấm tăng cứng, **hãy lắp thêm tấm tăng cứng (tấm kim loại...)**
  - Tấm tăng cứng phải ở trạng thái khô ráo khi được lắp
  - Nếu trên tấm tăng cứng có hơi nước bám vào thì phải **sấy khô** trước khi lắp
  - Nếu trên bề mặt lắp đặt có màng bọc, phải gỡ ra trước khi lắp
  - Lỗ lắp mặt lắp đặt có đường kính từ 35-39mm

## 3 Lắp thân vòi

1. Lắp thân vòi vào sao cho khớp với [tem phía sau] của đế cố định

**Chú ý**

- **Chú ý không để thân vòi bị nghiêng, trôi lên so với mặt phẳng**
- **Nếu cho vào thấy khó thì nghiêng thân vòi sang trái sang phải để dễ lắp hơn.**

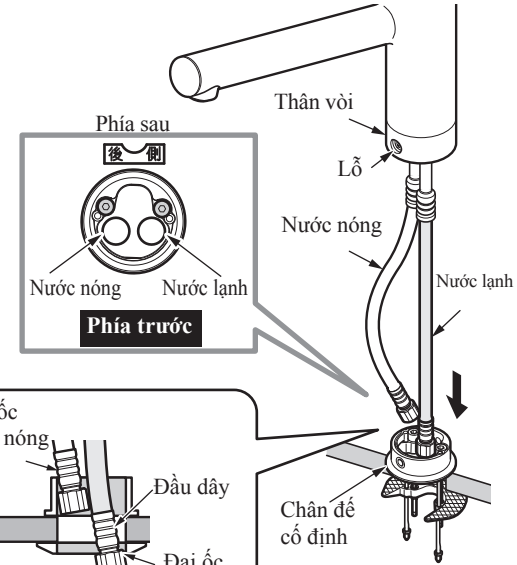

**Chú ý**

Trước tiên luồn 1 ống vào trước sau đó luồn dây còn lại. không luồn cùng lúc. Vừa nghiêng thân vòi và vừa đưa ống cấp vào sẽ dễ lắp dễ dàng hơn.

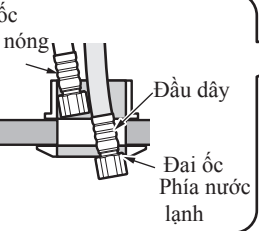

2. Xác nhận xem thân vòi có được lắp đúng vị trí mặt trước hay không. Nếu thân vòi lắp không đúng vị trí, gỡ thân ra, điều chỉnh lại vị trí của đế cố định (tham khảo mục 2.1)

3. Dùng vít cố định thân vòi lại, dùng lục giác theo chiều đứng vặn cho đến khi cứng tay không vặn thêm được nữa.

4. Đổi chiều của lục giác sang chiều ngang, xiết thêm khoảng 90 độ nữa.

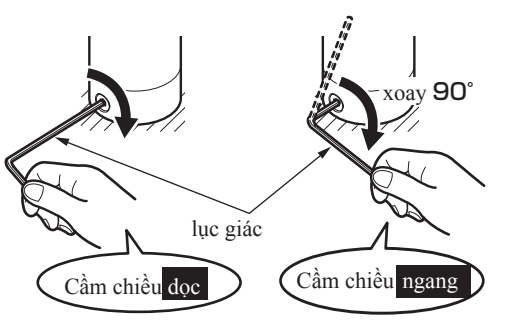

**Chú ý**  
Không sử dụng lục giác dài hơn 80mm. (có thể gây ra hỏng phần ren)

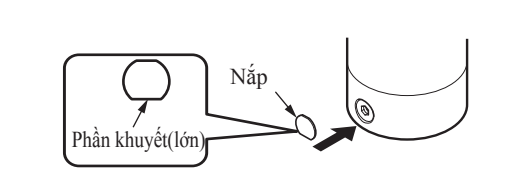

5. Quay phần khuyết của nắp xuống dưới rồi nhét vào lỗ.

## 6-3.

### 4 Lắp ống cấp nước nóng và lạnh

1. Lắp đầu nối cố định vào van dùng
2. Cắm ống cấp nước nóng và lạnh vào đầu nối

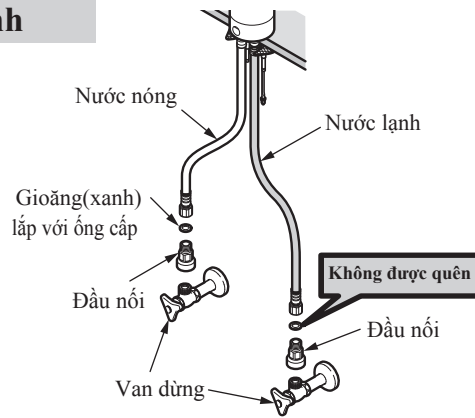

#### Chú ý

Để tránh dây nước nóng và lạnh bị lỏng, sau khi lắp cần xác nhận và kiểm tra chắc chắn là đường ống đã được cố định.

#### Chú ý khi lắp đặt đường nước nóng và lạnh

- Không uốn, gập ống bằng lực mạnh  
Bán kính tối thiểu khi uốn đường ống là 60mm Nếu gập ống với bán kính nhỏ hơn nữa ống sẽ bị dập gãy, lượng nước xả thấp hoặc gây ra rò nước.
- Khi lắp ống vào van dùng, không lắp với góc độ quá nhỏ để gây gập ống.
- Không kéo cho ống dẫn ra. Ống có thể bị gãy đứt.
- Không để 2 ống tiếp xúc với nhau.

Do mặt ngoài của ống ma sát với nhau có thể gây ra xước ống dẫn đến giảm tuổi thọ.

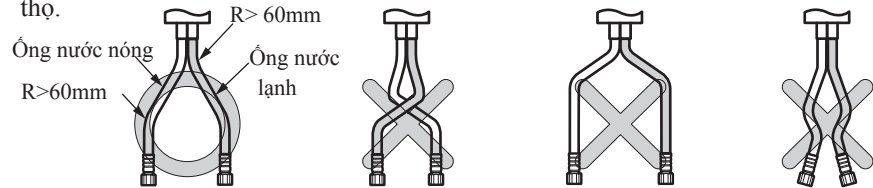

### 5 Treo túi chứa lưới lọc (đối với loại lọc nước)

Treo túi có đựng lưới lọc lên trên tay gạt.

#### Chú ý

**Khi lắp đặt không được gắn lưới lọc vào trước.**

Thực tế khi sử dụng khách hàng sẽ là người lắp lưới lọc. Nếu trong quá trình lắp đặt, lắp lưới lọc và thử cho nước chảy qua khi tháo ra nước sẽ đọng lại trong vòi dẫn đến vi khuẩn hoặc chất bẩn bám vào vòi. Lưới lọc có thể bị mất tác dụng lọc sạch nước.

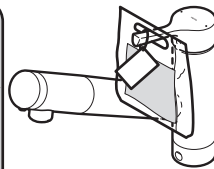

## 7-1. Điều chỉnh sau lắp đặt

### 1. Xác nhận nước chảy

#### Chú ý

Với trường hợp có lưới lọc, không được lắp vào vòi khi xác nhận

- ① Sau khi lắp đặt, mở các van ra
- ② Gạt tay gạt lên xuống xem nước đóng mờ có đảm bảo không, kiểm tra nước có rò tại các vị trí kết nối hay không.
- ③ Xoay tay gạt sang trái phải xem nước nóng lạnh có thể điều tiết được hay không.

Dùng van dùng để điều chỉnh nước nóng lạnh

- 1) Xoay tay gạt sang hết bên phải (nước lạnh).
- 2) Mở cần gạt hết mức.

Với loại thay đổi chế độ xả, giữ nguyên 1 chế độ.

- 3) Lưu lượng nước khoảng 7lít/phút (dùng cốc đong có vạch chia đo thử tốc độ nước khoảng 4 giây/ 500ml là được).  
Nếu lưu lượng nước thấp, mở hết van dùng để cho lượng nước đạt mức 7 lít/phút.

- 4) Gạt tay gạt hết sang bên trái (nước nóng) mở hết mức, xác nhận như ở mục 3 dùng van dùng bên nóng điều chỉnh lượng nước chảy.

Với loại sản phẩm có thể thay đổi chế độ xả, hãy xác nhận các hạng mục dưới đây.

Xác nhận xem khi thay đổi chế độ xả, lượng nước ra có thay đổi hay không.

#### Các loại thay đổi chế độ xả

##### Loại A

Đầu đổi chế độ

Xả sen

Tạo bọt



##### Loại B

Đầu đổi chế độ

Xả sen

Thường

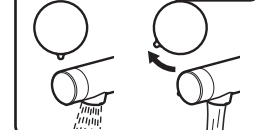

##### Loại lọc nước

Đầu đổi chế độ

Thường

Xả sen

Lọc nước

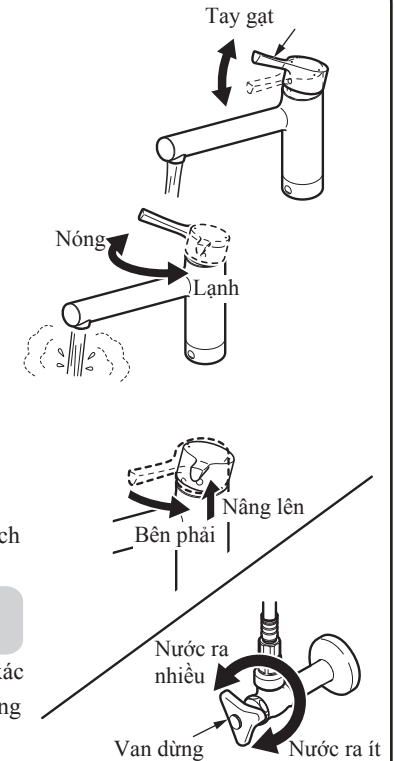
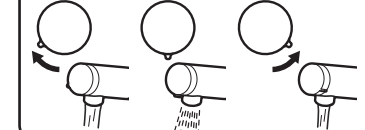

## 2. Làm sạch lưới lọc, đầu xả

Sau khi xác nhận lưu lượng nước, tiến hành vệ sinh làm sạch lưới lọc, vòi xả

Nếu lưới lọc bị bẩn lượng nước xả ra sẽ ít đi, việc điều chỉnh lưu lượng nước cũng trở nên khó, sản phẩm sẽ không được sử dụng tối đa công năng.

Hơn nữa, phải hướng dẫn khách hàng về việc vệ sinh đúng cách khi sử dụng.

※Khi vệ sinh lưới lọc và đầu xả, chú ý đóng tay gạt trước khi tiến hành. (chi tiết được ghi trong hướng dẫn sử dụng (mục lưu ý hàng ngày).

※Khi tháo nắp tạo bọt, không sử dụng vật có đầu nhọn như tô vít để tháo.

Sau khi vệ sinh, nhất định phải xác nhận xem nước có bị dò không (ở 2 chế độ nước nóng và lạnh). Trong trường hợp dòng nước xả không ổn định, nước bị dò từ vị trí đầu vòi thì hãy tăng số lượng nắp đóng lên. Nếu vẫn không sửa được hãy tháo ra và lắp lại từ đầu.

Loại thường

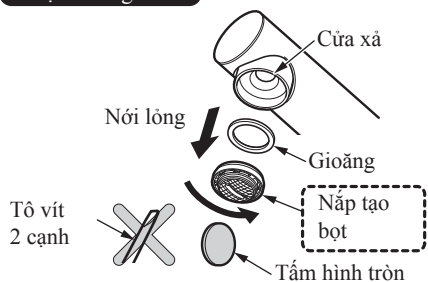

Loại thay đổi chế độ xả

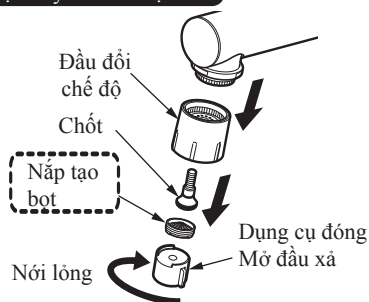

Loại thay đổi chế độ xả B

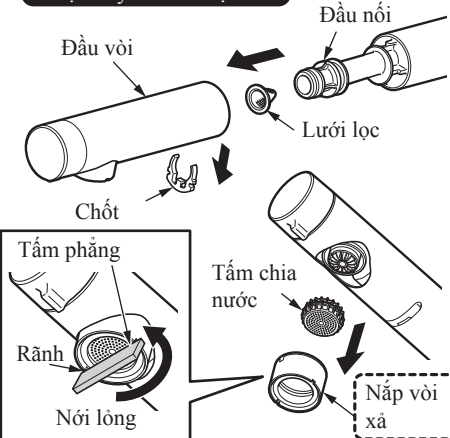

Loại có lưới lọc

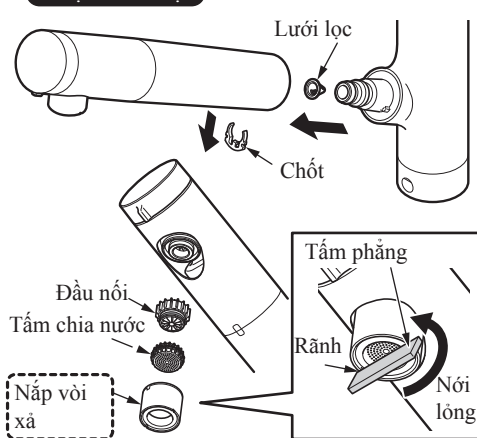

## 8. Chú ý khi sử dụng

Khi sử dụng có thể gặp phải các trường hợp dưới đây, không có nghĩa là sản phẩm bị hỏng. Hãy giải thích rõ cho khách hàng.

Hiện tượng	Giải thích
So sánh với khi mới, cần gạt có cảm giác nặng hơn khi sử dụng 1 thời gian.	Trong quá trình sử dụng, các bộ phận trong sản phẩm vận hành trơn tru hơn và đạt trạng thái ổn định nhất. Đây không phải là hỏng hóc.

## 9. Biện pháp chống đóng băng

Trong trường hợp phải lắp đặt trong thời tiết lạnh có thể dẫn tới đóng băng hãy xả nước ra khỏi sản phẩm. Hãy giải thích cho khách hàng về cách xả nước.

Trước khi xả nước trong vòi, hãy thực hiện các việc dưới đây:

- Hãy tháo hết nước ra khỏi đường ống.
- Nếu đầu vòi có lắp lọc nước, hãy tháo ra rồi tiến hành xả nước. Nếu không nước sẽ còn sót lại dẫn đến đóng băng.

Quan trọng

Xả nước theo trình tự dưới đây

### Trong trường hợp xả nước



- 1 Nâng tay gạt lên, xoay hết về phía nước lạnh.
- 2 Giữ nguyên tay gạt ở vị trí nâng lên. Xoay tay gạt sang phía nước nóng.
- 3 Sau khi nước chảy hết, hạ tay gạt xuống.

(Trạng thái nước không được xả)

# 10. Ví dụ về cách lắp van phân nhánh (mã sản phẩm minh họa được bán riêng)

Mã TKS05309 có thể gắn thêm van phân nhánh

## Trường hợp nối với máy rửa, sấy bát

<Phân nhánh bên nóng> (Chú ý) Không sử dụng với nước nóng

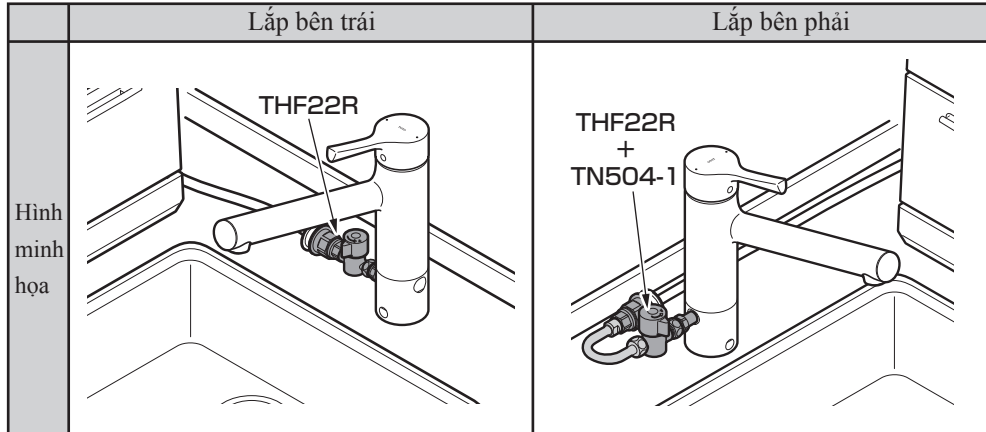

<Phân nhánh bên lạnh>

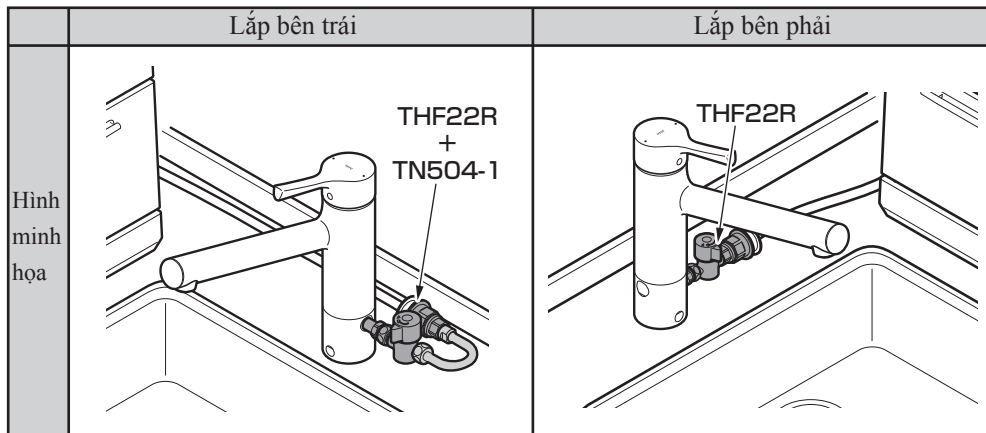

※ Trong bản hướng dẫn, mã sản phẩm có thể có sự thay đổi,  
Xin hãy thông cảm cho sự bất tiện này

## Trường hợp nối với máy lọc nước ion của TOTO

<Phân nhánh bên lạnh> (Không phải bên nóng)

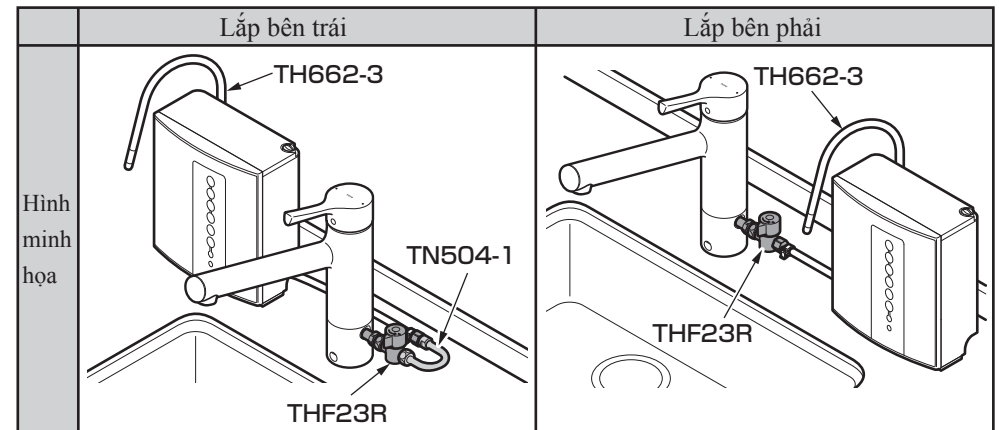

## Trường hợp nối với cả máy rửa bát và máy lọc nước ion TOTO

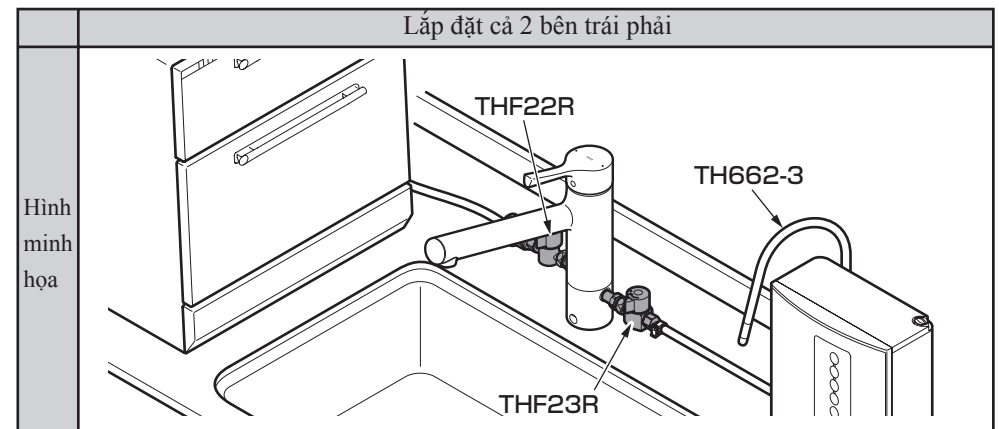

# 1.1. Các hạng mục kiểm tra

Sau khi lắp đặt, hãy kiểm tra các hạng mục dưới đây

## 4 5 Vòi xả nước

Loại phân nhánh

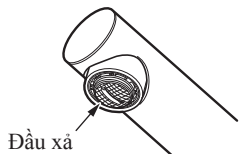

Loại thay đổi chế độ xả A



Loại thay đổi chế độ xả B



Loại có lưới lọc

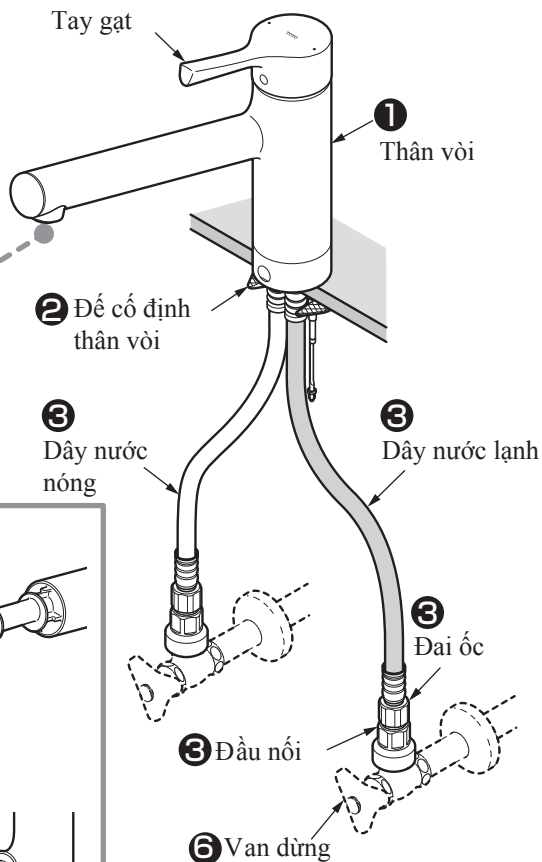
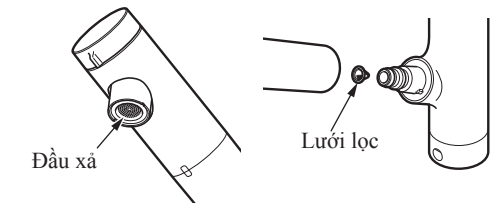

## Kiểm tra có bị lỏng không

Kiểm tra xem sau khi lắp có bị lỏng không

1 Kiểm tra thân vòi cố định bằng ren có bị lỏng không

↳ Tham khảo cách lắp thân vòi ở mục 6-2-3

2 Kiểm tra bộ cố định thân vòi có được lắp chắc chắn chưa

↳ Tham khảo cách lắp thân vòi ở mục 6-1-2

## Kiểm tra rò nước

Kiểm tra xem nước có rò hay không

3 Kiểm tra ống cấp nóng và lạnh đã được nối với đầu nối bằng đai ốc chưa.

↳ Tham khảo cách lắp đường nước nóng, lạnh ở mục 6-3-4

4 Kiểm tra đầu xả có bị rò nước không

↳ Tham khảo Cách vệ sinh đầu lọc và đầu xả ở mục 7-2-2 Rò nước



## Kiểm tra lượng nước và nhiệt độ nước

Lượng nước ra quá nhiều, quá ít, quá nóng, quá lạnh hãy kiểm tra lại các hạng mục sau

5 Ở đầu xả hay trong lưới lọc có tắc rác hay bẩn không

↳ Tham khảo Vệ sinh lưới lọc và đầu xả ở mục 7-2-2

6 Van dùng có mở không

↳ Tham khảo Xác nhận lượng nước xả ở mục 7-1



※ Xin vui lòng giao cho khách hàng bản hướng dẫn đóng kèm sản phẩm này