

# TOTO

## WASHLET

### Hướng dẫn sử dụng



## washlet

TCF4911E\*\*\*  
TCF4911\*\*\*

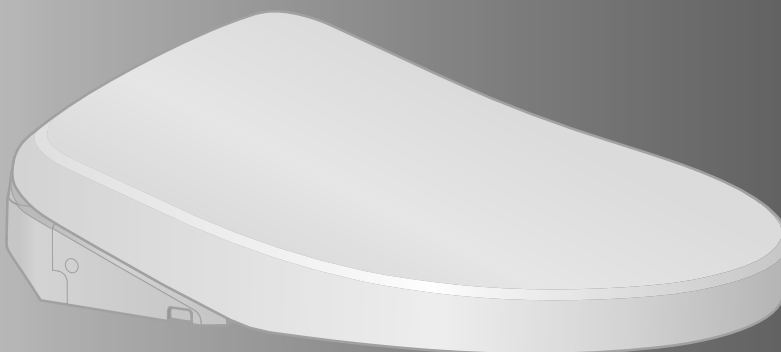

TCF4914E\*\*\*  
TCF4914\*\*\*

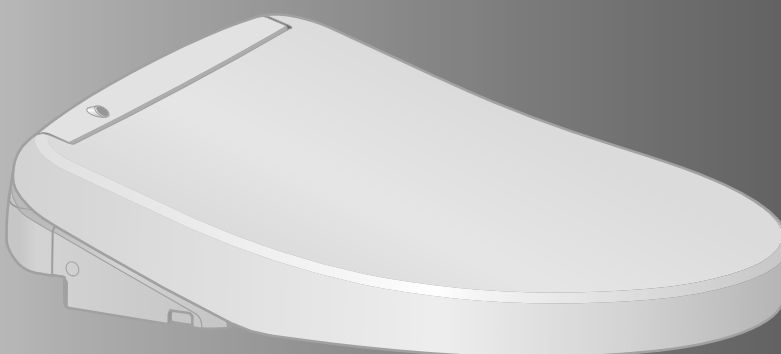

- Xin cảm ơn quý khách đã chọn mua sản phẩm này.  
Vui lòng đọc kỹ các thông tin đính kèm để đảm bảo sử dụng sản phẩm an toàn.
- Hãy đảm bảo quý khách đọc kỹ Hướng dẫn sử dụng này trước khi sử dụng sản phẩm và lưu tại một nơi an toàn để tham khảo về sau.

# Các chức năng có sẵn có thể thay đổi tùy theo từng dòng sản phẩm.

Kiểm tra dòng sản phẩm bạn mua và đánh dấu vào trường này nếu cần thiết.

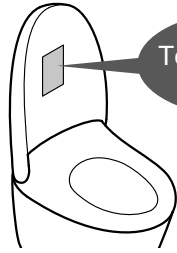

Tên sản phẩm,  
Số hiệu

Chức năng		Tên (dòng sản phẩm)	WASHLET		Trang tham khảo
			Số hiệu	Dòng sản phẩm	
Thao tác cơ bản	Vệ sinh	Rửa phía sau	TCF4911E***	TCF4914E***	16, 17
		Rửa nhẹ phía sau	TCF4911***	TCF4914***	
		Rửa phía trước			
		Rửa phía trước trải rộng			
	Thay đổi chế độ vệ sinh	Điều chỉnh vị trí vòi rửa			
		Điều chỉnh áp lực nước			
		Rửa massage (vòi di động)			
	Rửa massage (áp lực tia)				
	Khóa thiết lập cá nhân				
Sấy khô	Sấy khô bằng khí ấm				
Thay đổi nhiệt độ	Điều chỉnh nhiệt độ			24, 25	
Chức năng vệ sinh	Khử mùi	Khử mùi			20, 21
	Vệ sinh với "ewater+"	Tự động làm sạch vòi rửa			
		Tự động rửa lòng bồn cầu			
Chức năng tiện ích	Đóng/Mở	Mở và đóng nắp bồn cầu bằng điều khiển từ xa			16
		Tự động mở / đóng (nắp)			22, 23
	Thắp sáng	Ánh sáng nhẹ			—
	Sưởi ấm bộ bồn cầu	Bộ ngồi sưởi ấm			
	Tiết kiệm năng lượng bằng cách giảm nhiệt độ bộ bồn cầu	Tự động tiết kiệm năng lượng			26, 27
Tự động tiết kiệm năng lượng+					
Hẹn giờ tiết kiệm năng lượng					
Bảo dưỡng	Phần thân chính có thể tháo rời một cách đơn giản	Nắp bồn cầu có thể tháo rời			32, 33
		Vệ sinh vòi rửa			34
					31

# Hỗ trợ làm sạch

## Bồn cầu vệ sinh



Chức năng tự làm sạch hoạt động tự động.  
(Xem trang 20 và 21 để biết thêm chi tiết.)

	Khi bạn đến gần	Khi bạn ngồi	Khi bạn đứng lên
Khử mùi bên trong lòng bồn cầu		Khử mùi	Khử mùi tự động
Vệ sinh lòng bồn cầu bằng "ewater+"	Tự động rửa lòng bồn cầu		Tự động rửa lòng bồn cầu
Vệ sinh vòi rửa bằng "ewater+"			Tự động làm sạch bằng vòi rửa

## Mục lục

Hướng dẫn sử dụng an toàn.....	4	Giới thiệu
Chú ý khi sử dụng.....	9	
Tên linh kiện.....	10	
Chuẩn bị.....	14	

Thao tác cơ bản.....	16	Vận hành
Chức năng tự động (Tính năng vệ sinh).....	20	
Khử mùi, Tự động làm sạch vòi rửa, Tự động rửa lòng bồn cầu, Thắp sáng lòng bồn cầu, Bộ chỉ báo		
Chức năng tự động (Tính năng tiện lợi).....	22	
Tự động mở/đóng ( nắp), Ánh sáng nhẹ		
Điều chỉnh nhiệt độ (Nước ấm, Bệ ngồi bồn cầu, Sấy khô).....	24	Điều chỉnh
Tính năng tiết kiệm năng lượng.....	26	



Bảo dưỡng.....	30	Bảo dưỡng
● Thân chính.....	30	
● Bộ lọc khử mùi.....	31	
● Vòi rửa.....	31	
Vệ sinh vòi rửa		
● Khoảng cách giữa thân chính và lòng bồn cầu.....	32	
● Khoảng cách giữa thân chính và nắp bồn cầu.....	34	Thay thế
● Van lọc nước.....	35	

Thay đổi thiết lập.....	36	Tham khảo
Phải làm gì?.....	54	
● Nếu nước không chảy do dịch vụ cấp nước bị gián đoạn.....	54	
● Nếu điều khiển từ xa không hoạt động.....	54	
● Phòng ngừa hư hỏng do đóng băng.....	55	
● Thời gian dài không sử dụng.....	56	
● Tháo Bảng hiển thị.....	57	
Xử lý sự cố.....	58	
Thông số kỹ thuật.....	65	
Hướng dẫn an toàn.....	66	
Bảo hành.....	67	



# Hướng dẫn sử dụng an toàn

Những hướng dẫn này rất quan trọng giúp sử dụng an toàn. Hãy đảm bảo tuân thủ và sử dụng sản phẩm một cách chính xác.

## Các biểu tượng và Ý nghĩa

	<b>CẢNH BÁO</b> Có thể dẫn tới tử vong hoặc thương tật nghiêm trọng.
	<b>CHÚ Ý</b> Có thể dẫn tới thương tật hoặc hư hỏng tài sản.

Những biểu tượng sau đây được sử dụng để thể hiện các hướng dẫn an toàn quan trọng khi sử dụng sản phẩm.

Biểu tượng	Ý nghĩa
	Biểu tượng này thể hiện thao tác sử dụng sản phẩm bị nghiêm cấm.
	Biểu tượng này được dùng để thể hiện một bước bắt buộc khi sử dụng sản phẩm này.

- Sản phẩm này được phân loại là Thiết bị Loại 1 và bắt buộc phải nối đất.
- Hãy lắp đặt thiết bị này ở nơi có ổ cắm điện.
- Sản phẩm này không được thiết kế cho những người (bao gồm trẻ em) bị suy giảm thể chất, khuyết tật về khả năng giác quan hoặc tinh thần, hoặc thiếu kinh nghiệm và kiến thức sử dụng, trừ khi được giám sát hoặc hướng dẫn về cách sử dụng sản phẩm từ một người chịu trách nhiệm về sự an toàn của những đối tượng này.  
Phải giám sát để đảm bảo trẻ em không đùa nghịch với thiết bị.
- Sử dụng bộ vòi ống mới đi kèm thiết bị. Không tái sử dụng bộ dây vòi cũ.

## CẢNH BÁO

	<p><b>Không chạm vào phích cắm hoặc đầu nối dây nguồn khi tay ướt.</b></p> <ul style="list-style-type: none"><li>• Nếu không, có thể bị điện giật.</li></ul> <p><b>Không để bắn nước hoặc dung dịch tẩy rửa lên thân chính hoặc dây cắm điện hoặc đầu nối dây nguồn.</b></p> <ul style="list-style-type: none"><li>• Nếu không, có thể gây cháy, điện giật, bỏng hoặc đoạn mạch.</li><li>• Nếu không, có thể gây nứt vỡ sản phẩm, dẫn tới thương tật hoặc thiệt hại do nước.</li></ul> <p><b>Không bao giờ được tháo rời, sửa chữa hay thay thế sản phẩm.</b> <b>Không sử dụng các công cụ có sẵn ngoài công cụ được chỉ định.</b></p> <ul style="list-style-type: none"><li>• Nếu không, có thể gây cháy, điện giật, bỏng, đoạn mạch hoặc sự cố điện áp.</li></ul> <p><b>Không được lắp đặt sản phẩm trên các phương tiện di chuyển như xe có bánh hoặc tàu thuyền.</b></p> <ul style="list-style-type: none"><li>• Nếu không, có thể gây cháy, điện giật, đoạn mạch hoặc sự cố thiết bị.</li><li>• Bệ, nắp, thân hoặc các bộ phận khác của bồn cầu có thể bị lỏng và rơi ra ngoài, dẫn tới thương tật.</li></ul>
---	--

# CẢNH BÁO

## **Không sử dụng Washlet nếu sự cố thiết bị xảy ra.**

- Trong trường hợp bị hỏng hoặc các vấn đề khác, hãy đảm bảo ngắt nguồn điện bằng các phương tiện như rút dây cắm nguồn hoặc ngắt cầu dao ở bảng phân phối điện về vị trí OFF. Khóa van cấp nước để ngăn nước chảy.

Những sự cố có thể xảy ra:

- Nước rò rỉ từ đường ống hoặc thân chính.
  - Sản phẩm bị nứt hoặc vỡ.
  - Sản phẩm gây ra tiếng ồn lạ hoặc phát ra mùi lạ.
  - Sản phẩm bốc khói.
  - Sản phẩm nóng bất thường.
  - Đệm của bộ bồn cầu rời khỏi vị trí.
- Tiếp tục sử dụng sau khi các sự cố xảy ra có thể gây cháy, điện giật, bỏng, đoản mạch, thương tật hoặc thiệt hại do nước.

## **Chỉ sử dụng nước máy hoặc nước giếng uống được (nước ngầm).**

### **Không sử dụng nước biển.**

- Nếu không, có thể gây kích ứng da và làm hỏng sản phẩm.

## **Không chạm vào phích cắm hoặc đầu nối dây nguồn khi có sấm chớp.**

- Nếu không, có thể bị điện giật.

## **Không để ống cấp nước chạm vào phích cắm, ổ điện hoặc đầu nối dây nguồn.**

- Nếu không, có thể gây ngưng tụ, dẫn đến cháy, điện giật, bỏng hoặc đoản mạch.

## **Không làm bất kỳ điều gì có thể gây hỏng dây điện, phích cắm.**

**Không được đập, giật mạnh, xoắn, uốn cong quá mức, làm hỏng, thay đổi hoặc làm nóng dây điện.**

**Ngoài ra, không đặt bất kỳ vật gì nặng lên dây điện, không buộc hoặc kẹp dây điện.**

- Sử dụng dây điện bị hỏng có thể gây cháy, điện giật, bỏng hoặc đoản mạch.

## **Không sử dụng ổ cắm điện bị lỏng hoặc bị lỗi.**

- Nếu không, có thể gây cháy hoặc đoản mạch.

## **Không dùng ổ điện hoặc dây điện vượt quá khả năng chịu tải quy định.**

- Cắm quá nhiều phích cắm vào một ổ điện, chẳng hạn như bộ chia ổ điện, có thể gây cháy do thiết bị quá nóng.

## **Không sử dụng bất kỳ nguồn điện nào khác ngoài nguồn điện được quy định.**

### **AC 220-240 V, 50Hz/60Hz**

- Nếu không, có thể gây cháy hoặc quá nhiệt.

## **Không được đặt ngón tay hay bất kỳ vật gì chắn lỗ thông hơi sấy nóng.**

**Không đặt bất kỳ vật gì hay treo quần áo trên lỗ thông hơi sấy nóng.**

- Nếu không, có thể bị bỏng, điện giật hoặc hỏng thiết bị.

## **Không hút thuốc lá và để môi lửa gần sản phẩm.**

- Như vậy có thể gây cháy.



# Hướng dẫn sử dụng an toàn (Tiếp)

## CẢNH BÁO

### **Không ngồi trên bề bồn cầu trong thời gian dài.**

- Như vậy có thể gây bỏng nhẹ.

Để tránh cho những đối tượng sau đây bị bỏng ở mức độ trung bình trong khi sử dụng, một người khác nên tắt máy sưởi bề ngồi bồn cầu và đặt mức nhiệt độ máy sấy là "Thấp".

- Trẻ em, người cao tuổi và những người dùng khác không thể đặt nhiệt độ phù hợp cho bản thân.
- Người bị bệnh, người khuyết tật và những người không có khả năng tự do đi lại.
- Những người sử dụng thuốc gây buồn ngủ (thuốc ngủ hoặc thuốc cúm), người nghiện rượu nặng, người mệt mỏi quá độ và bất kỳ người nào khác thường dễ buồn ngủ.

**Đây là một sản phẩm chạy bằng điện. Không lắp đặt ở những nơi có khả năng dính nước lên sản phẩm hoặc nơi có độ ẩm cao đủ để nước đọng trên bề mặt sản phẩm. Khi sử dụng sản phẩm trong phòng tắm, cần lắp quạt cửa thông gió và đảm bảo không khí thông thoáng trong phòng tắm.**

- Nếu không, có thể gây cháy hoặc điện giật.

### **Luôn kết nối Washlet với đường cấp nước lạnh.**

- Kết nối với đường cấp nước nóng có thể gây bỏng và hỏng thiết bị.

### **Kiểm tra xem dây nối đất đã được lắp đặt phù hợp chưa.**

- Việc không nối đất phù hợp có thể dẫn tới điện giật nếu thiết bị hỏng hoặc rò điện.  
Với dây nối đất, sử dụng dây đồng có điện trở nối đất tối đa là 100 Ω và đường kính tối thiểu 1,6 mm.  
\* Nếu chưa có, hãy yêu cầu nhà thầu thi công lắp đặt dây nối đất.

### **Đảm bảo ổ cắm nối đất (3 chạc) đã được lắp đặt.**

- Việc không lắp đặt ổ cắm nối đất có thể dẫn tới điện giật khi thiết bị gặp sự cố hoặc đoản mạch.

### **Cắm phích cắm chắc chắn vào ổ điện.**

- Nếu không có thể gây cháy, bỏng hoặc đoản mạch.

### **Kiểm tra phích cắm điện có được chống thấm bằng cao su silicone không.**

- Phích cắm điện chưa chống thấm có thể gây cháy và giật điện.  
\* Nếu phích cắm chưa chống thấm, hãy yêu cầu nhà thầu thi công chống thấm cho phích cắm.

### **Khi ngắt điện, hãy cắm vào phích cắm, không phải dây cắm.**

**Không ngắt điện bằng cách kéo dây điện.**

- Kéo dây điện có thể gây hư hỏng và dẫn tới hỏa hoạn hoặc bỏng.

**Nếu dây điện hỏng, hãy liên hệ với bộ phận sửa chữa của nhà sản xuất hoặc chuyên gia có trình độ tương đương để tránh nguy hiểm sửa chữa hư hỏng đó.**



### **Luôn ngắt cầu dao trên bảng điện về vị trí OFF trước khi vệ sinh hoặc bảo dưỡng.**

- Nếu không có thể gây điện giật hoặc hỏng thiết bị.



### **Luôn ngắt cầu dao trên bảng điện về vị trí OFF trước khi tháo thân chính**

- Nếu không, có thể gây cháy hoặc điện giật.

 <b>CẢNH BÁO</b>	
	<p><b>Khi chất lỏng từ pin rò rỉ ra ngoài bám vào cơ thể hoặc quần áo của bạn, hãy rửa bằng nước sạch.</b></p> <ul style="list-style-type: none"> <li>• Chất lỏng này có thể gây hại cho mắt hoặc da bạn.</li> </ul> <p><b>Nghiên cứu sơ bộ ở phụ nữ cho thấy việc lạm dụng phun rửa liên tục có thể tăng nguy cơ bị khô niêm mạc âm đạo và giảm tiềm năng các vi sinh vật có ích mong muốn.</b></p> <p><b>Mặc dù những nghiên cứu này chưa được xác nhận, vui lòng tham khảo ý kiến bác sĩ của bạn về những lo ngại liên quan có thể áp dụng cho trường hợp của bạn.</b></p> <p><b>Quan trọng hơn, nếu bạn là một cá nhân bị suy giảm miễn dịch do bệnh tật, hóa trị hoặc tình trạng y tế khác ảnh hưởng đến hệ miễn dịch, bạn nên tham khảo ý kiến bác sĩ trước khi sử dụng sản phẩm này.</b></p>

 <b>CHÚ Ý</b>	
	<p><b>Không sử dụng sản phẩm nếu thân chính không ổn định.</b></p> <ul style="list-style-type: none"> <li>• Nếu không, có thể khiến thân chính bị lỏng và rơi ra, dẫn tới thương tật.</li> </ul> <p><b>Nếu sản phẩm bị hư hỏng, không chạm vào phần bị hỏng.</b></p> <ul style="list-style-type: none"> <li>• Nếu không, có thể bị điện giật hoặc dẫn tới thương tật. Hãy thay thế ngay lập tức.</li> </ul> <p><b>Không tác dụng lực mạnh hay tác động cơ học lên sản phẩm, bước lên hoặc đứng lên bề bồn cầu, nắp bồn cầu hoặc thân chính. Đồng thời không đặt vật nặng lên bề bồn cầu, nắp bồn cầu hoặc thân chính.</b></p> <ul style="list-style-type: none"> <li>• Nếu không, có thể khiến thân chính bị nứt hoặc bị lỏng và rơi ra, dẫn tới thương tật.</li> <li>• Nếu không, có thể khiến sản phẩm bị hỏng và gây ra thương tật hoặc thiệt hại do nước.</li> </ul> <p><b>Không nâng sản phẩm này lên bằng cách nắm vào bề ngồi hoặc nắp bồn cầu. Không nâng bề ngồi hoặc nắp bồn cầu khi có vật đặt trên bồn cầu.</b></p> <ul style="list-style-type: none"> <li>• Nếu không, có thể khiến thân chính bị lỏng và rơi ra, dẫn tới thương tật.</li> </ul> <p><b>Khi vệ sinh hoặc bảo dưỡng phần bằng nhựa (thân chính, v.v.) hoặc ống cấp nước, hãy sử dụng dung dịch tẩy rửa trong nhà bếp, đã pha loãng với nước. Không sử dụng các chất sau.</b></p> <p><b>Chất tẩy rửa bồn cầu, chất tẩy rửa gia dụng, benzen, chất tẩy màu, chất tẩy rửa dạng bột hoặc bàn chải ni lông.</b></p> <ul style="list-style-type: none"> <li>• Các vật liệu này có thể gây hư hỏng hoặc nứt vỡ phần bằng nhựa và gây thương tích hoặc sự cố thiết bị.</li> <li>• Các vật liệu này có thể làm hỏng ống cấp nước, gây ra rò rỉ nước.</li> </ul> <p><b>Để tránh rò rỉ nước bất ngờ, không tháo van lọc nước khi van cấp nước đang mở.</b></p> <ul style="list-style-type: none"> <li>• Nếu không, sẽ khiến nước xối ra.</li> </ul> <p>(Tham khảo Trang 35 để biết hướng dẫn vệ sinh van lọc nước.)</p>

# Hướng dẫn sử dụng an toàn (Tiếp)

 <b>CHÚ Ý</b>	
	<p><b>Không gấp hoặc mài ống cấp nước; không làm hỏng ống cấp nước khi cắt bằng vật sắc nhọn.</b></p> <ul style="list-style-type: none"><li>• Nếu không, có thể dẫn tới rò rỉ nước.</li></ul> <p><b>Không lắp tấm đế không đi kèm.</b></p> <ul style="list-style-type: none"><li>• Nếu không, có thể gây hư hỏng thiết bị.</li></ul>
	<p><b>Nếu xảy ra rò rỉ nước, luôn đóng van cấp nước.</b></p> <p><b>Khi nhiệt độ xung quanh có xu hướng hạ xuống 0°C hoặc thấp hơn, hãy ngăn ngừa hư hỏng đường ống và ống cấp nước do đóng băng.</b></p> <ul style="list-style-type: none"><li>• Ống cấp nước bị đóng băng có thể dẫn tới thân chính và đường ống bị vỡ, dẫn tới rò rỉ nước.</li><li>• Điều chỉnh nhiệt độ phòng để ngăn đường ống và ống cấp nước bị đóng băng trong những tháng trời lạnh.</li><li>• Thoát nước.</li></ul> <p><b>Khi không sử dụng WASHLET trong thời gian dài, hãy đóng van cấp nước, xả nước khỏi thân chính và ống cấp nước, và sau đó đóng cầu dao trên bảng điện.</b></p> <ul style="list-style-type: none"><li>• Khi sử dụng lại sản phẩm, hãy để sản phẩm ngập lại với nước trước. Nếu không, nước trong két sẽ bị nhiễm bẩn và có thể gây viêm da hoặc các vấn đề khác. (Tham khảo Trang 56 để biết hướng dẫn bổ sung nước.)</li><li>• Vãn kết nối nguồn điện có thể dẫn tới cháy hoặc bùng.</li></ul> <p><b>Khi lắp van lọc nước, hãy đảm bảo van đã được vặn chặt ở vị trí thích hợp.</b></p> <ul style="list-style-type: none"><li>• Nếu không, có thể gây rò rỉ nước.</li></ul> <p><b>Đẩy thân chính chắc chắn vào tấm đế.</b></p> <ul style="list-style-type: none"><li>• Đẩy phần thân chính vào tấm đế cho đến khi nghe thấy tiếng "cách". Kéo nhẹ về phía bạn để đảm bảo sản phẩm không bị tách ra.</li><li>• Nếu không, có thể khiến thân chính bị lỏng và rơi ra, dẫn tới thương tật.</li></ul> <p><b>Hãy chắc chắn về biểu tượng cực dương và cực âm trên pin trước khi lắp. Tháo bỏ pin đã kiệt ngay lập tức.</b></p> <p><b>Khi thay pin:</b></p> <p>Thay thế cả hai cực pin bằng pin mới.</p> <p>Dùng pin mới của cùng một thương hiệu (bất kỳ thương hiệu nào hiện có).</p> <ul style="list-style-type: none"><li>• Nếu không, có thể khiến pin rò rỉ chất lỏng, tạo ra nhiệt, vỡ hoặc cháy.</li></ul> <p><b>Khi không dự định sử dụng sản phẩm trong thời gian dài, tháo pin khỏi điều khiển từ xa.</b></p> <ul style="list-style-type: none"><li>• Nếu không, có thể khiến pin rò rỉ chất lỏng.</li></ul>



# Chú ý khi sử dụng

## ■ Đề phòng sự cố

### < Về công tắc bệ ngồi >

- Khi bạn ngồi lên bệ, công tắc bệ ngồi sẽ bật ON, cho phép bạn sử dụng các tính năng khác nhau. (Có tiếng cách khi công tắc bệ ngồi được KÍCH HOẠT.)

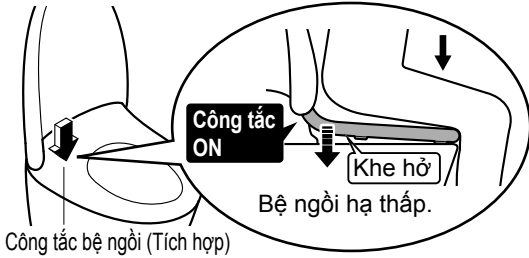

- Ngồi trở lại vào bệ.
  - Công tắc bệ ngồi sẽ không bật cho đến khi bạn ngồi đúng vị trí.



### Lưu ý

- Khi trẻ em sử dụng sản phẩm, công tắc bệ ngồi có thể không được KÍCH HOẠT do trọng lượng cơ thể trẻ nhẹ.
- Vì bệ ngồi được thiết kế để di chuyển lên xuống nên có độ hở giữa tấm đệm bệ ngồi và lòng bồn cầu.

## {TCF4914E\*\*\*, TCF4914\*\*\*}

- Không chặn cảm biến cơ thể người.

### < Về cảm biến cơ thể người >

Có hai loại cảm biến cơ thể người.

- Cảm biến loại A phát hiện sự thay đổi nhiệt độ.
  - Cảm biến có thể trở nên khó khăn khi nhiệt độ phòng vượt quá 30°C, chẳng hạn như vào mùa hè.
  - Khi ánh sáng mặt trời chiếu trực tiếp lên khu vực cảm biến hoặc máy sưởi được dùng trong phòng tắm, cảm biến có thể phát hiện không chính xác do nhiệt, dẫn tới tự động vận hành các chức năng như tự động đóng mở nắp bồn cầu.
  - Khi phòng tắm mở cửa, cảm biến có thể phát hiện ra người đi ngang qua trước cửa hoặc bên cạnh bồn cầu.
- Cảm biến loại B phát hiện khi có người đứng trước thân chính.
  - Cảm biến loại B phát ra một tia hồng ngoại như hiển thị trong hình vẽ. Khi ai đó di chuyển vào phạm vi của tia hồng ngoại này, cảm biến phát hiện ra người đó.

\*Cảm biến có thể trở nên khó khăn hơn khi người sử dụng bồn cầu có cơ thể nhỏ, như trẻ con.

Cảm biến loại A  
(Phát hiện thay đổi nhiệt độ)



Cảm biến loại B  
(Phát hiện khi có người đứng trước thân chính.)



## ■ Phòng ngừa hư hỏng

- Lau các bộ phận bằng nhựa như thân chính và điều khiển từ xa bằng vải mềm có thấm nước.
- Không tựa vào nắp bồn cầu.



## ■ Phòng ngừa trục trặc và hỏng hóc

- Không chặn bộ phát hoặc bộ tiếp nhận của điều khiển từ xa. (Có thể khiến thân chính bị hỏng)
- Ngắt cầu dao trên bảng điện về vị trí OFF khi có nguy cơ sấm sét.
- Không sử dụng vải bọc nắp bồn cầu A hoặc bệ ngồi. (Sử dụng vải bọc có thể khiến cảm biến cơ thể người\*1 và công tắc bệ ngồi phát hiện sai hoặc dẫn tới bệ ngồi và nắp bồn cầu mở hoặc đóng không đúng cách.)



- Không đi tiểu vào thân chính, bệ ngồi hoặc vòi rửa. (Nếu không, có thể gây ra sự cố hoặc ố màu.)
- Không tác dụng lực mạnh lên bảng điều khiển của điều khiển từ xa.
- Khi sử dụng dung dịch vệ sinh bồn cầu để vệ sinh, xối sạch trong vòng 3 phút và để mở bệ ngồi và nắp bồn cầu.
  - Lau sạch chất tẩy rửa còn lại trong lòng bồn cầu. (Nếu hơi của chất tẩy rửa bồn cầu bám vào thân chính thì có thể gây ra sự cố.)
- Không dùng sản phẩm khi nắp bồn cầu bị tháo ra.
- Không để bồn cầu tiếp xúc trực tiếp với ánh sáng mặt trời. (Nếu không, có thể gây ra thay đổi nhiệt độ\*1 dẫn tới thay đổi màu sắc, nhiệt độ bệ ngồi nóng lên bất thường, sự cố điều khiển từ xa hoặc trục trặc Washlet.)
- Tránh xa Washlet khi sử dụng radio, v.v. (Sản phẩm có thể gây nhiễu tín hiệu radio.)
- Nếu bạn sử dụng ghế nâng cho trẻ sơ sinh hoặc ghế mềm, hãy tháo ra trước khi sử dụng. (Để lại có thể hạn chế việc sử dụng một số chức năng.)
- Không tác dụng lực lên điều khiển từ xa. (Có thể gây ra sự cố.)  
Để tránh rơi điều khiển từ xa, hãy đặt điều khiển lên móc khi không sử dụng. Tránh không để điều khiển tiếp xúc với nước.
- Không đặt bất kỳ vật gì lên bệ ngồi và nắp bồn cầu và không ấn tay xuống bệ ngồi và nắp bồn cầu. (Nếu không, có thể bật công tắc bệ ngồi, khiến sàn bị ướt nếu chạm vào các nút trên điều khiển từ xa và nước ấm xả ra từ vòi rửa.)

\*1 Chỉ có ở {TCF4914E\*\*\*, TCF4914\*\*\*}

# Tên linh kiện

TCF4911E\*\*\*

TCF4911\*\*\*

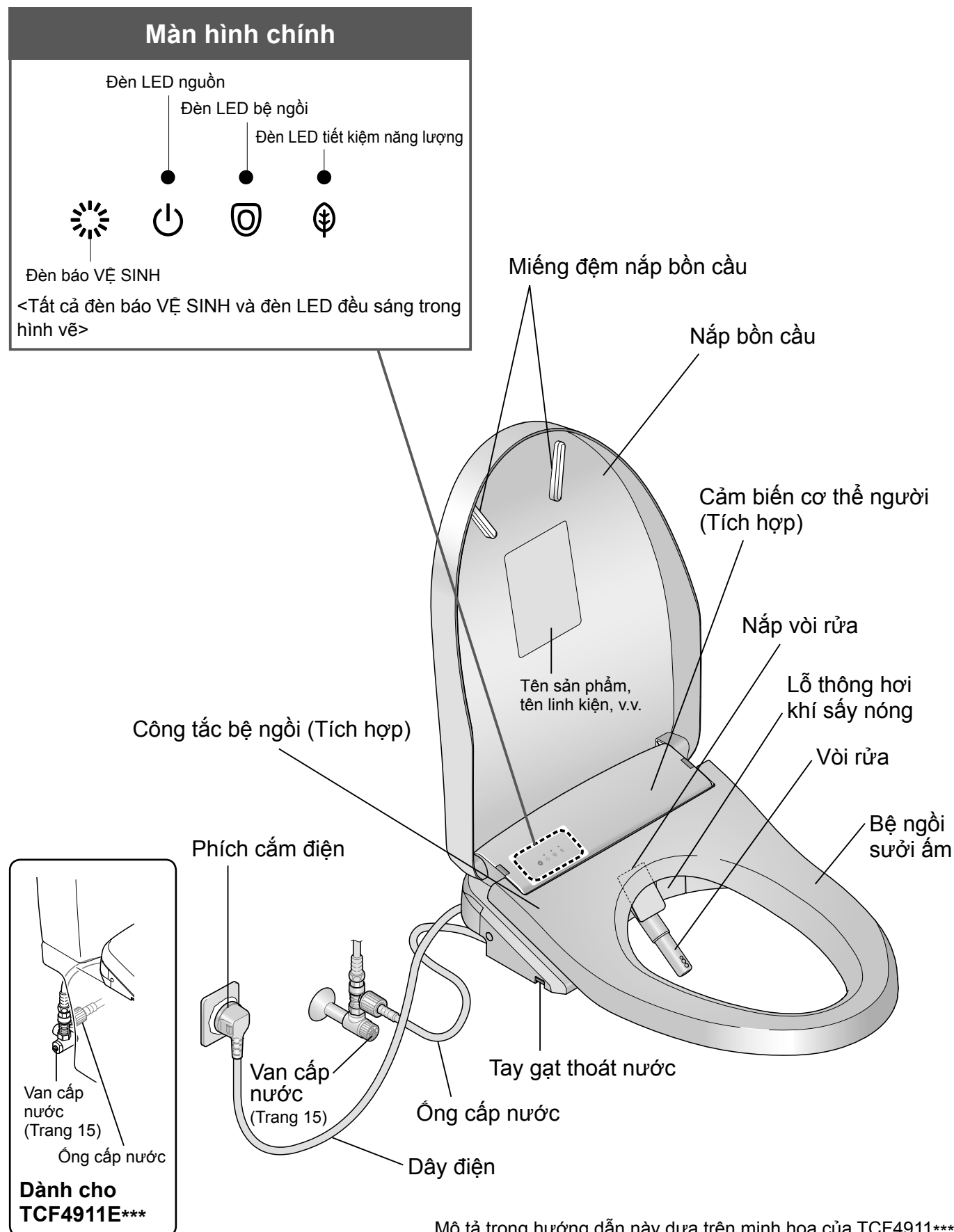

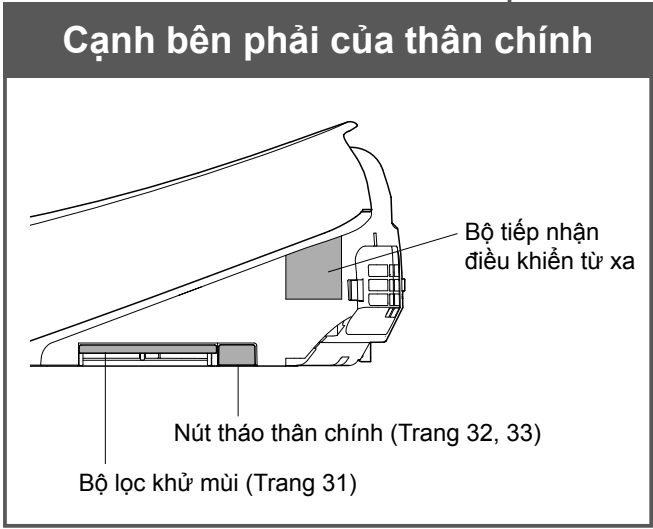
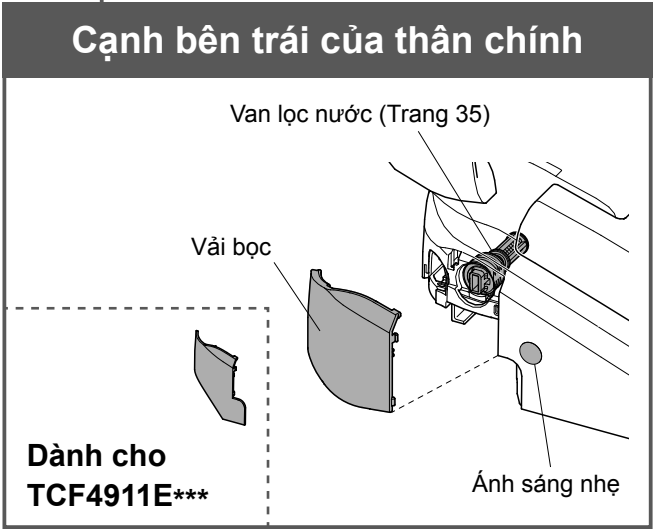
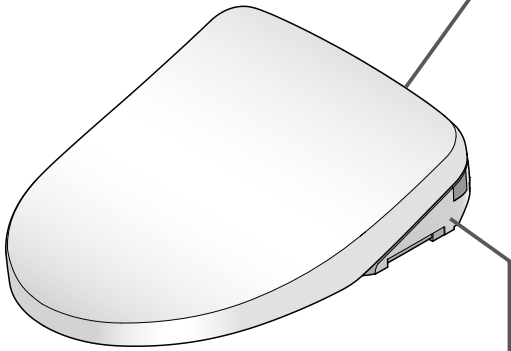
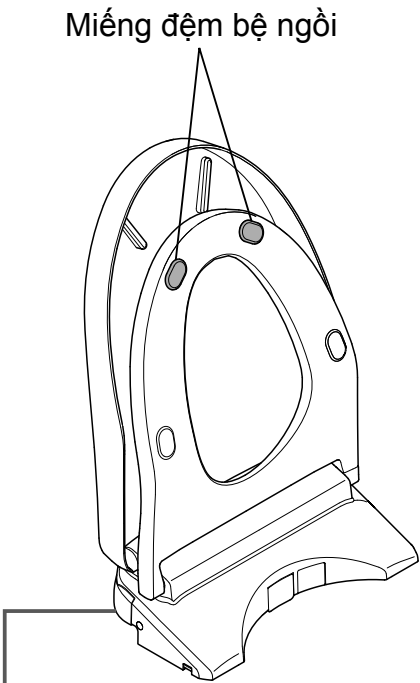
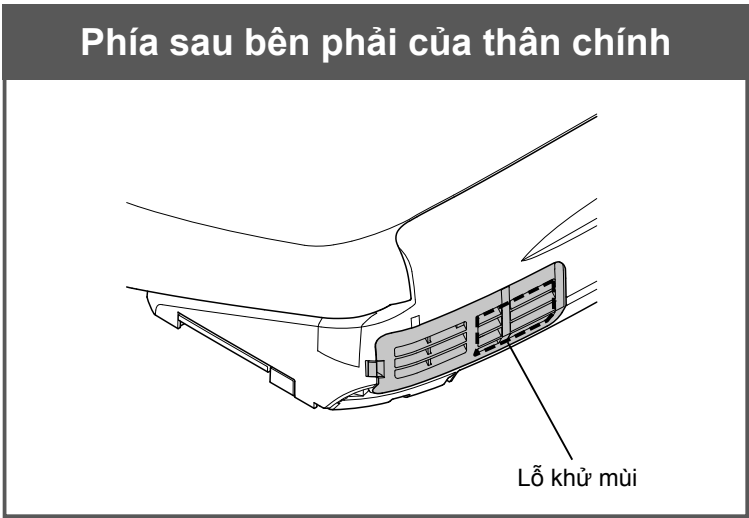

# Tên linh kiện

TCF4914E\*\*\*

TCF4914\*\*\*

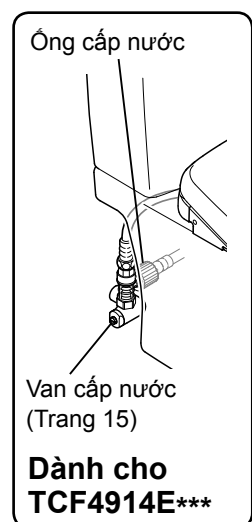
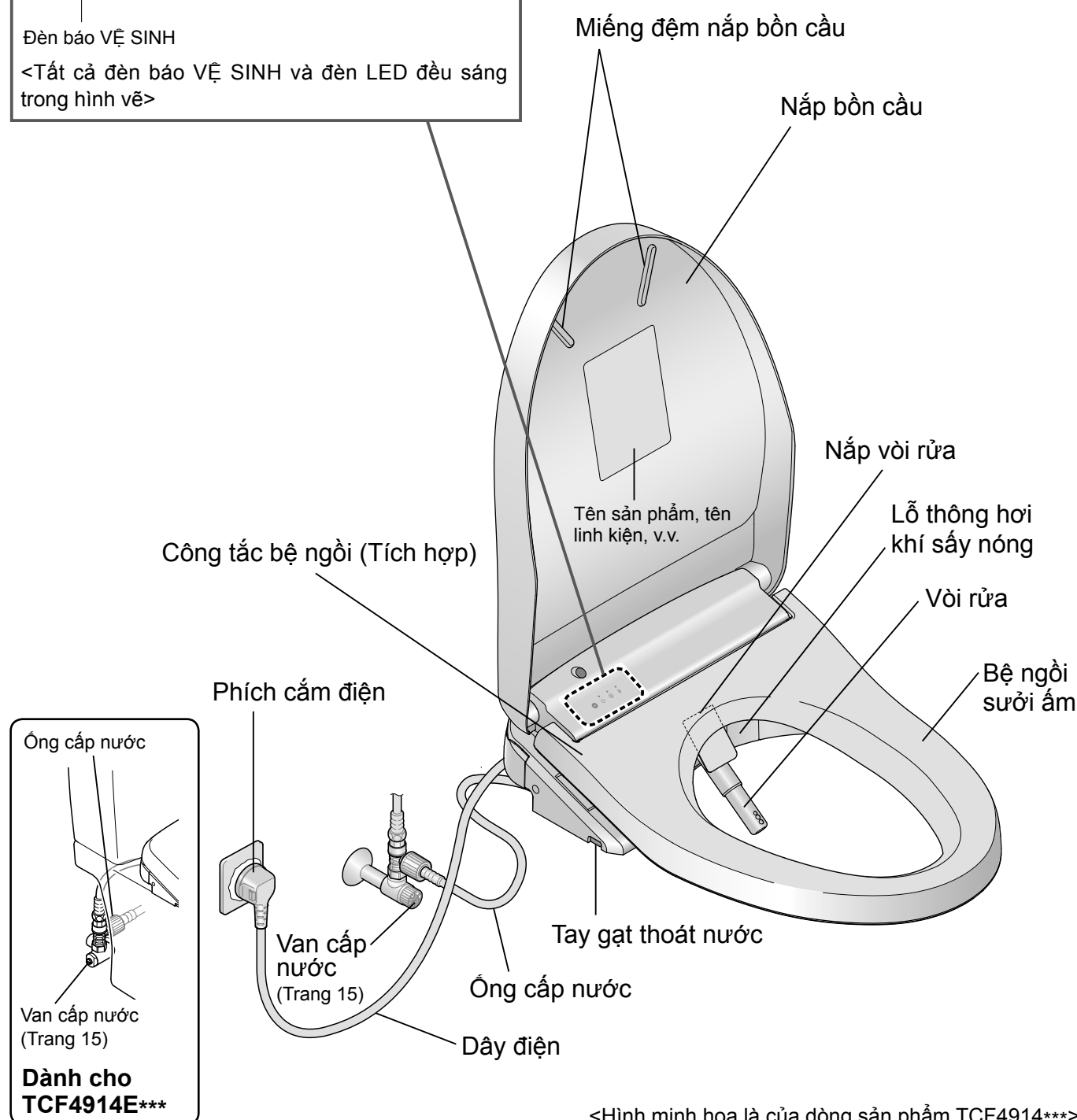
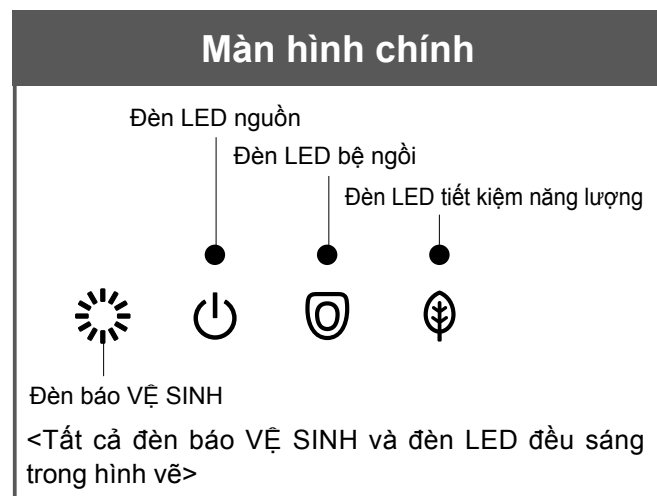

<Hình minh họa là của dòng sản phẩm TCF4914\*\*\*>

Phía sau bên phải của thân chính

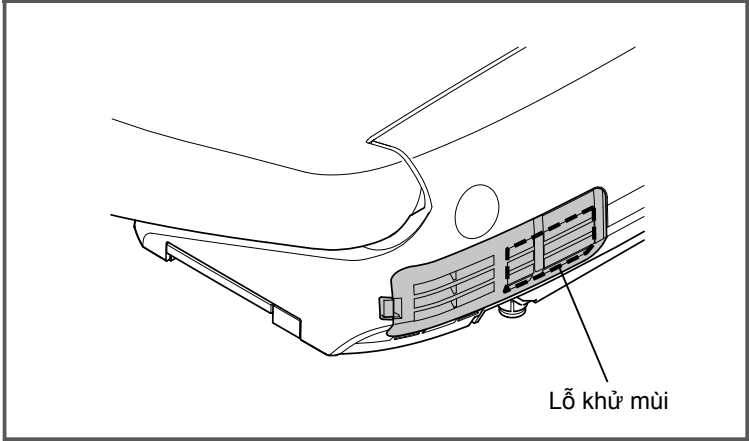

Miếng đệm bộ ngồi

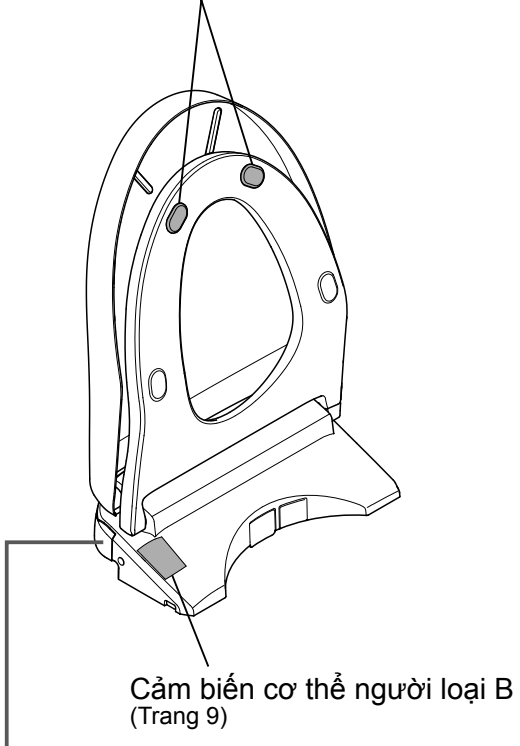

Cảm biến cơ thể người loại A (Trang 9)

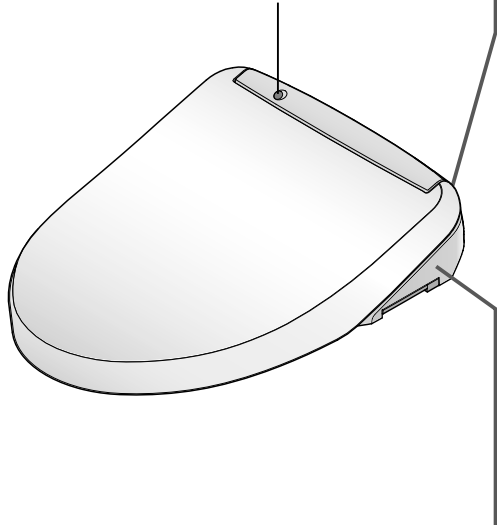

Cạnh bên trái của thân chính

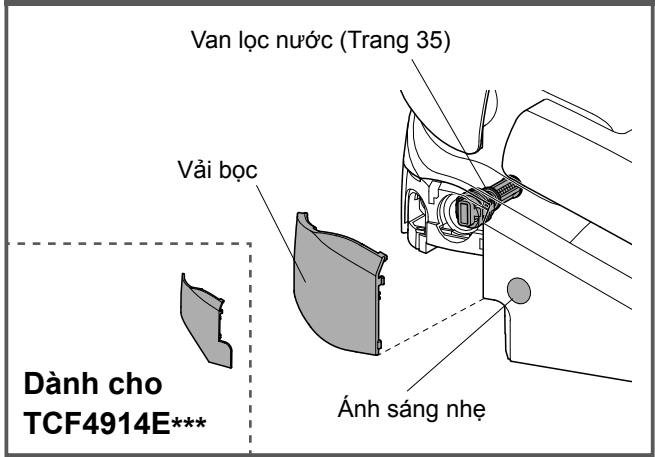

Cạnh bên phải của thân chính

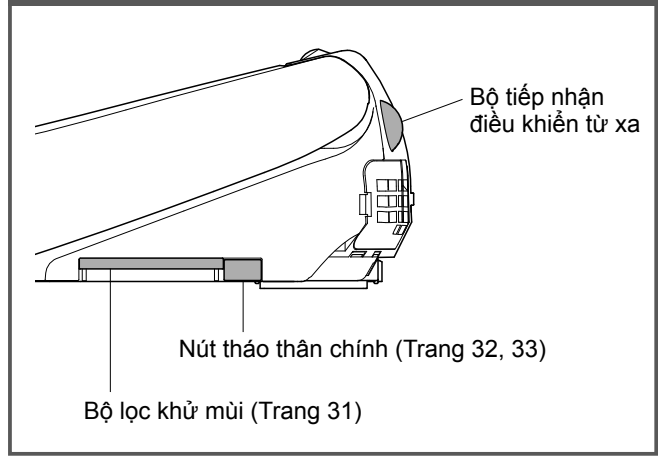

# Chuẩn bị

## Sử dụng Sản phẩm lần đầu tiên

### 1. Lắp pin

1 Tháo điều khiển từ xa ra khỏi giá treo.

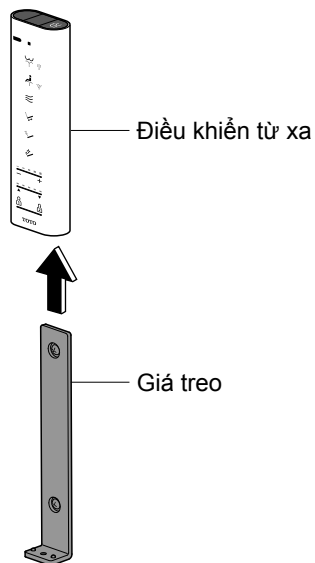

2 Mở hộp pin và lắp hai pin AA vào hộp.

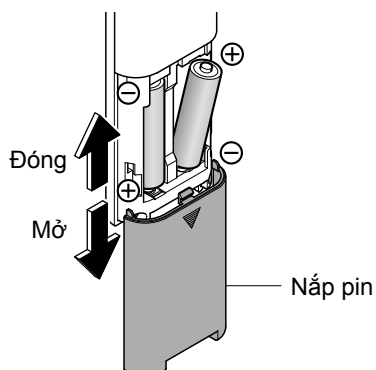

- Khi pin được lắp đúng cách, mức nhiệt độ sẽ hiển thị trên màn hình của điều khiển từ xa (mặt sau).  
→ Khi mức nhiệt độ không hiển thị, hãy thực hiện bước 3 trong phần "Cài đặt ngôn ngữ" ở trang 48.
- Màn hình sẽ tắt khi không nhấn nút nào trên điều khiển từ xa trong từ 60 giây trở lên.

3 Lắp điều khiển từ xa vào giá treo.

#### ■ Về pin

- Sử dụng pin khô, pin kiềm.
- Hãy đảm bảo tuân thủ "Hướng dẫn sử dụng an toàn" để tránh cháy pin hoặc rò rỉ chất lỏng, v.v. (Trang 7, 8)

### Khi khóa điều khiển từ xa (để chống trộm)

1 Tháo ốc vít ra khỏi hộp điều khiển từ xa.

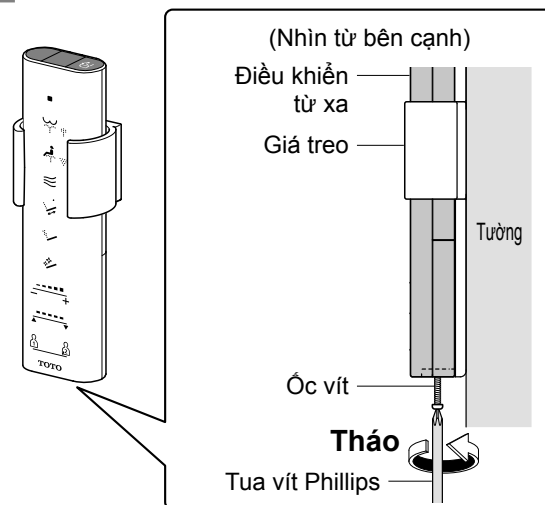

2 Tháo điều khiển từ xa ra khỏi giá treo.

#### ■ Vận lại điều khiển từ xa

Vặn và cố định ốc vít.

(Vặn quá chặt có thể gây hỏng linh kiện như giá treo.)

## 2. Bật nguồn điện

**1** Bật cầu dao trên bảng điện về vị trí ON.

- Vòi rửa sẽ thò ra và thu lại.

**2** Kiểm tra xem đèn LED "Nguồn" đã sáng chưa.

- Nếu đèn không sáng, bật "Nguồn" về "ON".

**Đề thao tác từ mặt sau của điều khiển từ xa**

 Nhấn nút "Nguồn ON/OFF" trong 3 giây hoặc lâu hơn.

**Đề thao tác từ mặt trước của điều khiển từ xa**

\* Kiến nghị nếu khóa điều khiển từ xa để chống trộm.

 Nhấn nút "Rửa massage (vòi di động)" / "Rửa massage (áp lực tia)" trong 10 giây hoặc lâu hơn.

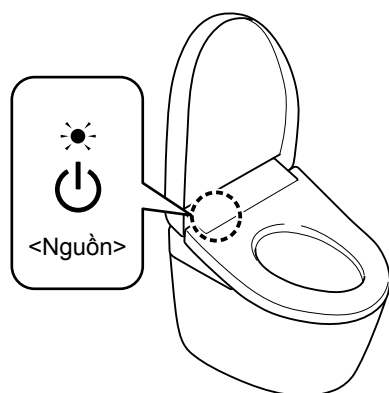

## Tắt nguồn về "OFF"

Thực hiện thao tác giống như bước **2** ở trên

- Đèn LED "Nguồn" tắt.

## 3. Mở van cấp nước

**1** Mở hoàn toàn van cấp nước.

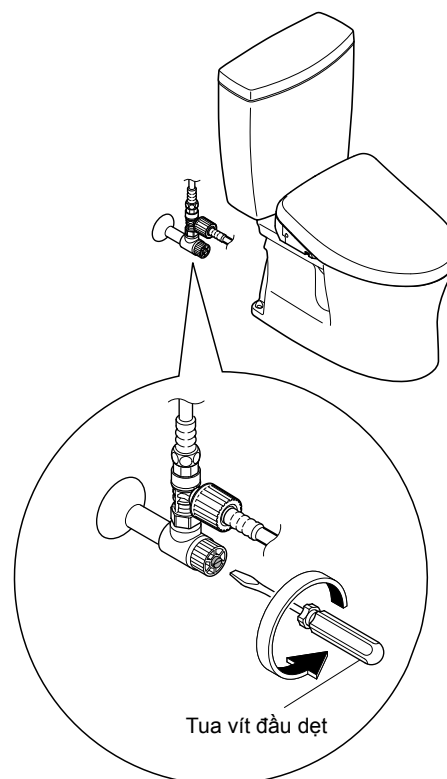

# Thao tác cơ bản

Thao tác điều khiển trên điều khiển từ xa; sẽ có tiếng bíp khi thân chính nhận được tín hiệu.

● Các chức năng hoạt động khi nhấn nút "Rửa phía sau", "Rửa nhẹ phía sau", "Rửa phía trước" hoặc "Rửa phía trước trải rộng".

**Lưu ý**

● Ngồi lại trên bệ ngồi bồn cầu sẽ để điều chỉnh vị trí vòi rửa hơn và tránh tia nước.

**"Rửa massage (vòi di động)"**  
 Vòi rửa di chuyển qua lại để rửa sạch phía sau.  
 ● Thiết lập thay đổi giữa "ON" và "OFF" sau mỗi lần nhấn nút.

**"Rửa massage (áp lực tia)"**  
 Rửa sạch với tia nước áp lực giữa áp lực nhẹ và mạnh.  
 ● Thiết lập thay đổi giữa "ON" và "OFF" sau mỗi lần nhấn nút.

**Đóng/Mở**  
 "Mở và đóng nắp bồn cầu"  
 Mở và đóng nắp bồn cầu.

**Dừng**  
 "Dừng"  
 Dừng hoạt động.

**Vệ sinh**

"Rửa phía sau"  
 Rửa sạch phía sau cho bạn.

-----

"Rửa nhẹ phía sau"  
 Rửa sạch phía sau cho bạn với dòng nước chảy nhẹ nhàng.  
 ● Thiết lập thay đổi giữa và mỗi lần nhấn .

-----

"Rửa phía trước"  
 Chế độ vệ sinh cho nữ.

-----

"Rửa phía trước trải rộng"  
 Rửa nhẹ trên diện rộng.  
 ● Thiết lập thay đổi giữa và mỗi lần nhấn .

**Sấy khô**  
 "Sấy khô"  
 Sấy khô phía sau.

**"VỆ SINH VÒI RỬA"**  
 Vệ sinh vòi rửa bằng ewater+  
 ● Vòi rửa có thể tự động vệ sinh khi sử dụng các chức năng rửa (Rửa phía sau, Rửa phía trước, v.v.). (Trang 20)



- Các chức năng "Điều chỉnh áp lực nước", "Điều chỉnh vị trí vòi rửa" và "Khóa thiết lập cá nhân" được điều khiển bằng cách vuốt.

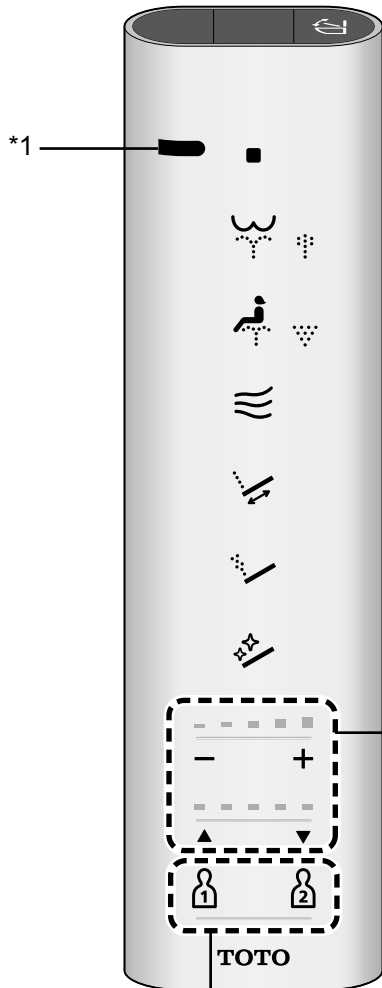

### "Khóa thiết lập cá nhân"

**1** **2** Bạn có thể lưu thiết lập "Áp lực nước", "Vị trí vòi rửa" và "Nhiệt độ nước ấm" ưa thích của mình.

- Để lưu một thiết lập → Trang 52
- Để sử dụng

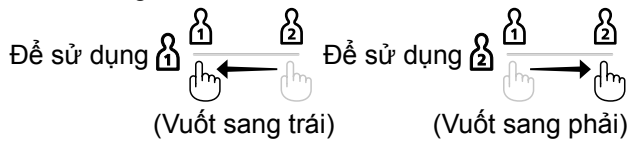

Chọn **1** hoặc **2** và nhấn nút để chọn chế độ rửa bạn muốn sử dụng.

- Đèn "Vị trí vòi rửa" và "Áp lực nước" sẽ sáng trong 10 giây ở vị trí thiết lập và màn hình "Nhiệt độ nước" chuyển đổi.

\*1 Bộ phát điều khiển từ xa

- Các chức năng hoạt động khi nhấn nút "Rửa phía sau", "Rửa nhẹ phía sau", "Rửa phía trước" hoặc "Rửa phía trước trải rộng".

#### Lưu ý

- Ngồi lại trên bệ ngồi bồn cầu sẽ dễ điều chỉnh vị trí vòi rửa hơn và tránh tia nước.

#### "Điều chỉnh áp lực nước"



Bạn có thể chọn một trong 5 mức áp lực nước.

- Thiết lập thay đổi một mức khi bạn vuốt sang trái hoặc sang phải.

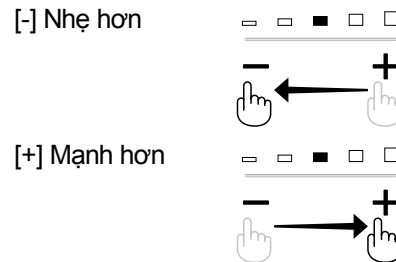

- Sau khi bạn vuốt để thay đổi thiết lập "Điều chỉnh áp lực nước", vị trí thiết lập sẽ sáng trong 10 giây.

#### Nút rửa

- Đồng thời, sau khi nhấn nút "Rửa phía sau", "Rửa nhẹ phía sau", "Rửa phía trước" hoặc "Rửa phía trước trải rộng", vị trí thiết lập sẽ sáng trong 10 giây.



#### "Điều chỉnh vị trí vòi rửa"



Bạn có thể chọn một trong 5 mức vị trí vòi rửa giữa phía trước và phía sau, sử dụng nút [▲] và [▼].

- Thiết lập thay đổi một mức khi bạn vuốt sang trái hoặc sang phải.

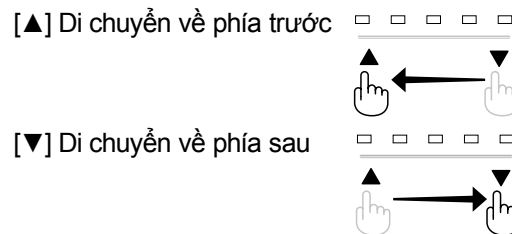

- Sau khi bạn vuốt để thay đổi thiết lập "Điều chỉnh vị trí vòi rửa", vị trí thiết lập sẽ sáng trong 10 giây.

#### Nút rửa

- Đồng thời, sau khi nhấn nút "Rửa phía sau", "Rửa nhẹ phía sau", "Rửa phía trước" hoặc "Rửa phía trước trải rộng", vị trí thiết lập sẽ sáng trong 10 giây.

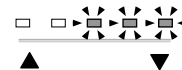

# Thao tác cơ bản

## Về Màn hình chính

Phần này là tổng quan các thiết lập có thể định cấu hình bằng điều khiển từ xa.

- Hãy xem các trang tương ứng để biết mô tả chi tiết.

### Mặt sau điều khiển từ xa

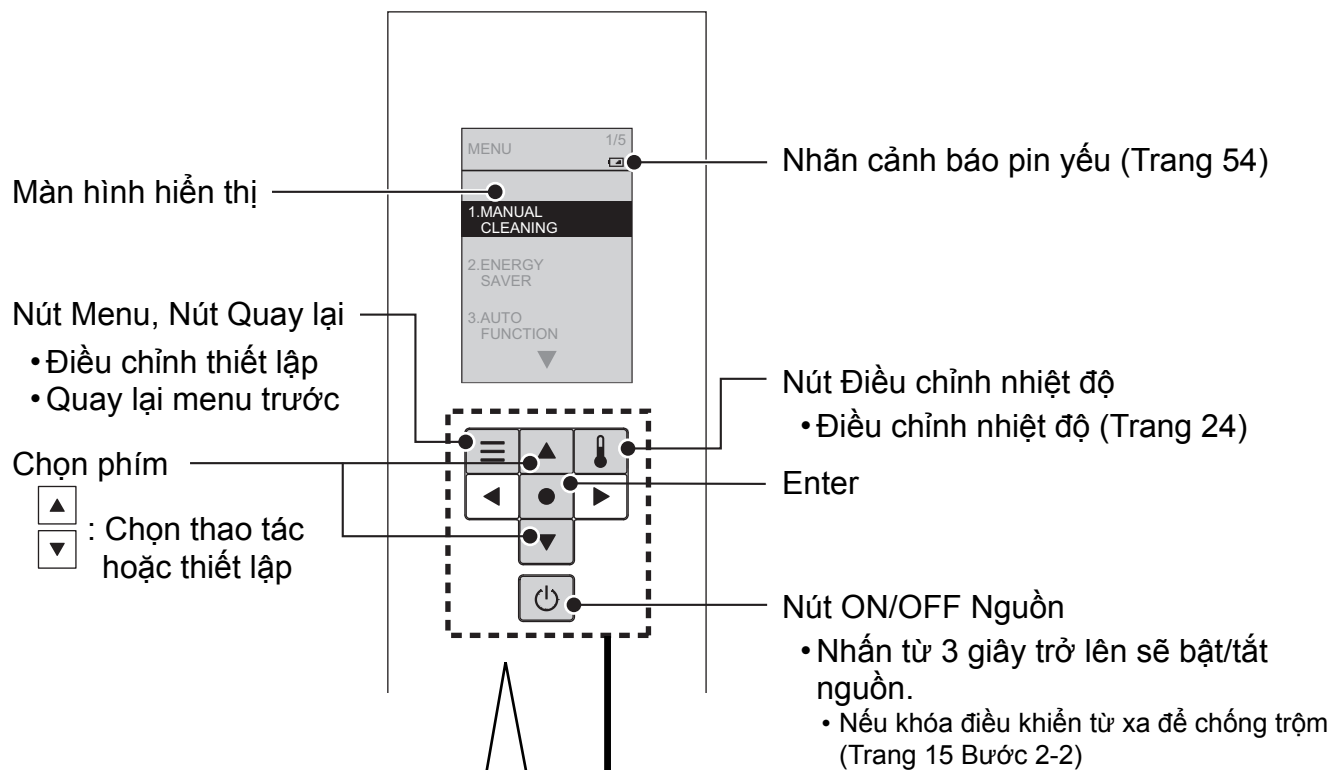

### 1 Nhấn nút.

- Màn hình hiển thị thay đổi.

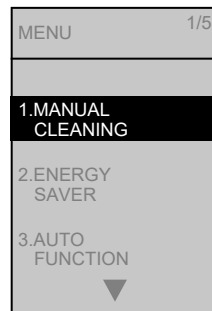

### 2 Thiết lập thao tác từ màn hình hiển thị.

Bạn có thể di chuyển nút (Lên/Xuống)

để chọn thao tác hoặc thiết lập.

- Chữ cái của thao tác được chọn sẽ sáng lên.

Khi không chọn

[MANUAL CLEANING]

Khi chọn

[MANUAL CLEANING]



Khi bạn nhấn nút , thao tác sẽ được nhập vào.

### Khóa thiết lập

Bạn có thể khóa thiết lập để đảm bảo không vô tình chạm vào các nút phía sau khi sử dụng điều khiển từ xa.

Cách thiết lập (Trang 50)

Màn hình hiển thị trong khi khóa thiết lập

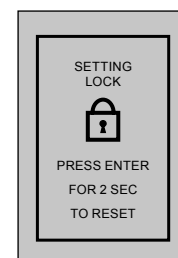

Bạn có thể thiết lập theo mong muốn

Nếu bạn muốn trở lại thao tác trước, hãy nhấn nút .

Vận hành

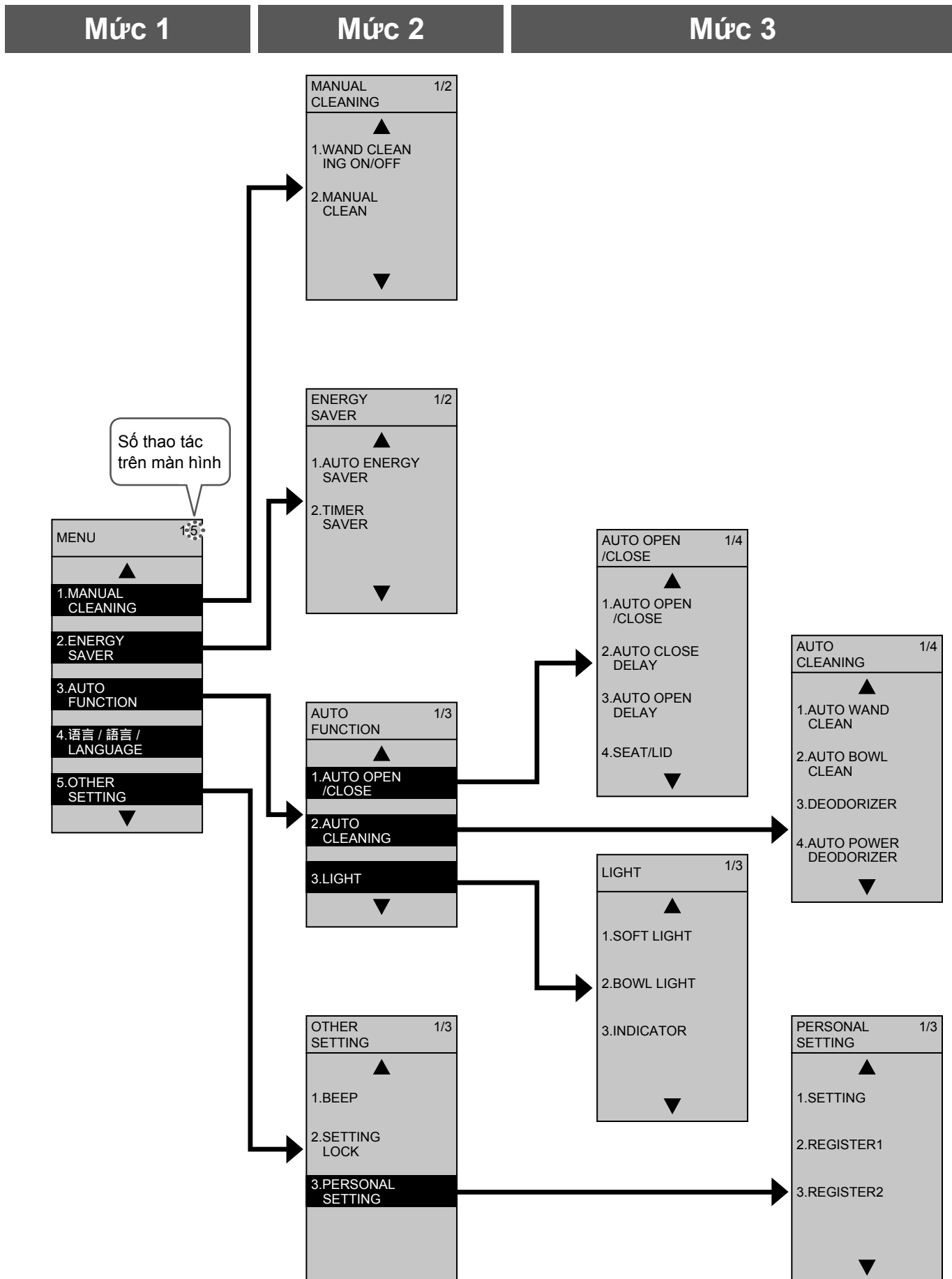

# Các chức năng tự động

## Các chức năng vệ sinh

"ewater+"<sup>\*1</sup> được sử dụng tự động để làm sạch vòi rửa và lòng bồn cầu.

- Hoạt động theo thiết lập ban đầu được mô tả dưới đây.

### Khi bạn đến gần

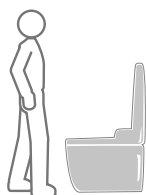

### Khi bạn ngồi \*2





### Khi bạn đứng lên

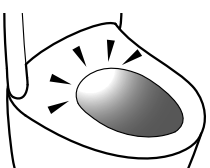

<p>Khử mùi bên trong lòng bồn cầu</p> <h3>Khử mùi</h3>	<p>Bắt đầu khử mùi</p>		<p>Bắt đầu khử mùi tự động (Sau khoảng 10 giây) → Dừng sau 60 giây</p>
<p>Vệ sinh vòi rửa bằng "ewater+"<sup>*1</sup></p> <h3>Tự động làm sạch vòi rửa</h3>		<p>Tự động làm sạch vòi rửa (Sau khoảng 25 giây) Chỉ khi sử dụng các chức năng rửa. → Vòi rửa thò ra và "ewater+"<sup>*1</sup> chảy ra từ để vòi rửa</p>	
<p>Vệ sinh lòng bồn cầu bằng "ewater+"<sup>*1</sup></p> <h3>Tự động rửa lòng bồn cầu</h3>	<p>Phun sương trước → Sương được phun vào bên trong lòng bồn cầu để ngăn ngừa bụi bám vào</p>	<p>Phun sương sau (Sau khi tự động làm sạch vòi rửa) Nếu các chức năng rửa không được sử dụng, chế độ phun sương sau bắt đầu sau khoảng 25 giây. → Sương "ewater+"<sup>*1</sup> được phun trong lòng bồn cầu</p>	
<h3>Đèn lòng bồn cầu</h3>	<p>Đèn sáng trong khi phun sương trước</p>	<p>Đèn sáng trong khi tự động làm sạch vòi rửa và phun sương sau</p>	
<h3>Đèn báo VỆ SINH</h3>	<p>(Đèn sáng)</p>	<p>(Đèn sáng trong một chu kỳ)</p>	

Đèn thể hiện chức năng "VỆ SINH" đang hoạt động.

<p><b>■Đèn lòng bồn cầu</b> Đèn thể hiện chức năng tự động làm sạch lòng bồn cầu và tự động làm sạch vòi rửa đang hoạt động.</p> 	<p><b>■Đèn báo VỆ SINH</b> Đèn thể hiện chức năng "vệ sinh" đang hoạt động.</p> 
--	--

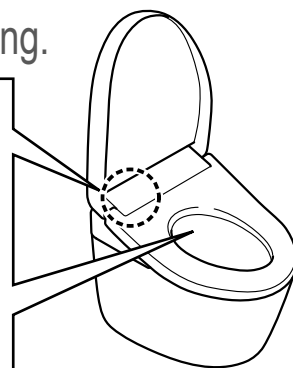

## ■Thay đổi thiết lập

### ■Lưu ý

<ul style="list-style-type: none"> <li>• Bộ lọc khử mùi cần bảo dưỡng định kỳ. (Trang 31)</li> </ul>	<ul style="list-style-type: none"> <li>• "Khử mùi" ON/OFF</li> <li>• "Khử mùi tự động" ON/OFF (Trang 44 cho tất cả)</li> </ul>
<ul style="list-style-type: none"> <li>• Khi chức năng rửa (Rửa phía sau và phía trước, v.v.) không được sử dụng trong 8 giờ, vòi rửa tự động làm sạch. (Nước chảy ra từ xung quanh vòi rửa.)</li> </ul>	<ul style="list-style-type: none"> <li>• "Tự động làm sạch vòi rửa" ON/OFF (Trang 42)</li> </ul>
<ul style="list-style-type: none"> <li>• Không phun sương trước và phun sương sau khi bệ ngồi bồn cầu mở.</li> <li>• Phun sương trước không hoạt động trong 90 giây sau khi phun sương sau xong.</li> <li>• Khi tính năng rửa (rửa sau và rửa trước, v.v.) không được sử dụng trong 8 giờ, sương tự động được phun vào lòng bồn cầu.</li> </ul>	<ul style="list-style-type: none"> <li>• "Tự động rửa lòng bồn cầu" ON/OFF (Trang 42)</li> </ul>
	<ul style="list-style-type: none"> <li>• "Đèn lòng bồn cầu" ON/OFF (Trang 46)</li> </ul>
<ul style="list-style-type: none"> <li>• Đèn sáng liên tục hoặc theo chu kỳ khi chế độ "Tự động làm sạch vòi rửa", "Tự động làm sạch lòng bồn cầu" hoặc "Khử mùi tự động" đang hoạt động. (Chỉ sáng đèn khi bệ ngồi bồn cầu không được sử dụng)</li> </ul>	<ul style="list-style-type: none"> <li>• "Đèn báo VỆ SINH" ON/OFF (Trang 46)</li> </ul>

"ewater+" cũng có thể được sử dụng khi nhấn nút trên điều khiển từ xa





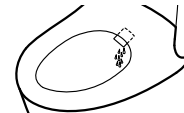

### Vòi vòi rửa

 Nhấn nút "WAND CLEAN" (LÀM SẠCH VÒI RỬA).  
(Sau khi làm sạch vòi rửa, nước chảy ra từ xung quanh vòi rửa.)



- Để làm sạch vòi rửa khi thò ra.  
→ "Làm sạch vòi rửa" (Trang 31)

### Vòi lòng bồn cầu ( [MANUAL CLEAN] )

-  Nhấn nút.
-  Chọn [MANUAL CLEANING].  

-  Nhấn nút.
-  Chọn [MANUAL CLEAN].  

-  Nhấn nút.

(sương "ewater+" được phun trong lòng bồn cầu)

### Lưu ý

- Không thể sử dụng khi vòi rửa ở bên ngoài hay khi bạn đang ngồi trên bệ bồn cầu.

\*1 "ewater+" là gì?

Nước này có chứa axit hypochlorous được tạo ra từ ion clorua trong nước máy, được sử dụng rộng rãi để làm sạch và khử trùng các mặt hàng như thực phẩm, đồ dùng và bình sữa cho trẻ sơ sinh.

- Nước giếng thông thường có thể không đạt yêu cầu. (Bởi vì hàm lượng ion clorua thấp.)
- "ewater+" giúp hạn chế bề mặt bẩn, khiến việc làm sạch trở nên không cần thiết.
- Hiệu quả và thời gian sử dụng phụ thuộc vào môi trường và điều kiện sử dụng.

\*2 Nước chảy ra từ khu vực xung quanh vòi rửa trong vài giây trong khi ấm lên.

# Các chức năng tự động

## Các tính năng tiện ích

Có sẵn nhiều chức năng tự động.

- Hoạt động theo thiết lập ban đầu được mô tả dưới đây.

### Khi bạn đến gần \*1

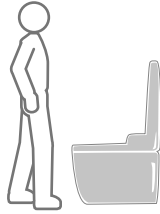

### Khi bạn ngồi



### Khi bạn đứng lên



Tự động mở nắp bồn cầu  
**Tự động mở / đóng (nắp)**

#### Khi sử dụng bộ bồn cầu

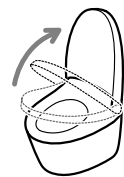

Nắp bồn cầu mở

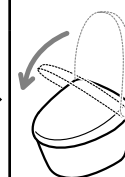

Nắp bồn cầu đóng  
(Sau khoảng 90 giây)

#### Khi đứng và sử dụng

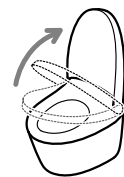

Nắp bồn cầu mở



Mở nắp bồn cầu bằng điều khiển từ xa.

Thấp sáng bên trong nhà tắm bằng ánh sáng nhẹ  
**Ánh sáng nhẹ**

Đèn sáng ở chế độ trung bình

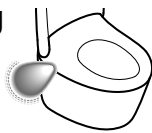

Đèn sáng ở chế độ cao

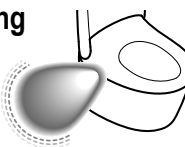

Đèn sáng ở chế độ trung bình  
(Sau khoảng 90 giây)

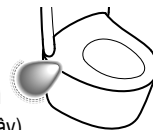

\*1 {TCF4911E\*\*\*, TCF4911\*\*\*}

Cảm biến có thể trở nên khó khăn hơn khi người sử dụng bồn cầu có cơ thể nhỏ, như trẻ con.

## Khi bạn di chuyển

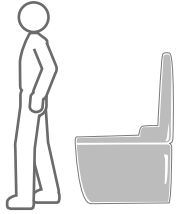

### ■ Lưu ý

### ■ Thay đổi thiết lập

- Khi đóng nắp bồn cầu bằng tay, nắp bồn cầu không thể mở tự động trong khoảng 15 giây.  
(Đóng mở bằng tay.)
- Khi bạn không ngồi lên bệ bồn cầu hoặc khi ngồi lên hoặc đứng trước lòng bồn cầu trong một thời gian ngắn, phải mất khoảng 5 phút trước khi nắp bồn cầu tự động đóng lại.  
{TCF4914E\*\*\*, TCF4914\*\*\*}
- Cảm biến có thể trở nên khó khăn khi nhiệt độ phòng vượt quá 30°C.  
(Đóng mở bằng tay.)

- "Tự động mở/đóng (nắp)" ON/OFF
- "Tự động đóng chậm"  
(25 giây hoặc 90 giây)  
(Trang 38)
- "Tự động mở chậm"  
(15 giây, 30 giây hoặc 90 giây)
- Bệ/Nắp (Nắp/Bệ•Nắp)  
(Trang 40)

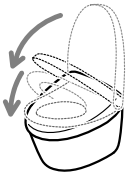
•••→  **Nắp bồn cầu và bệ bồn cầu đóng**  
(Khoảng 90 giây sau khi di chuyển khỏi lòng bồn cầu khoảng 40cm trở lên.)

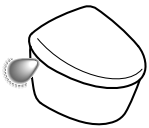
•••→  **Đèn sáng ở chế độ thấp**  
(Tắt sau 5 giây)

- "Ánh sáng nhẹ" ON/OFF  
(Trang 46)

# Điều chỉnh nhiệt độ



Nước ấm, Bộ ngồi bồn cầu, Sấy khô

Có thể thiết lập năm mức nhiệt độ khác nhau từ cao đến thấp và "OFF".

**1** Tháo điều khiển từ xa ra khỏi giá treo.

- Nếu khóa điều khiển từ xa để chống trộm (Trang 14)

**2**  Nhấn nút.

**3**   Chọn thao tác bạn muốn thiết lập.

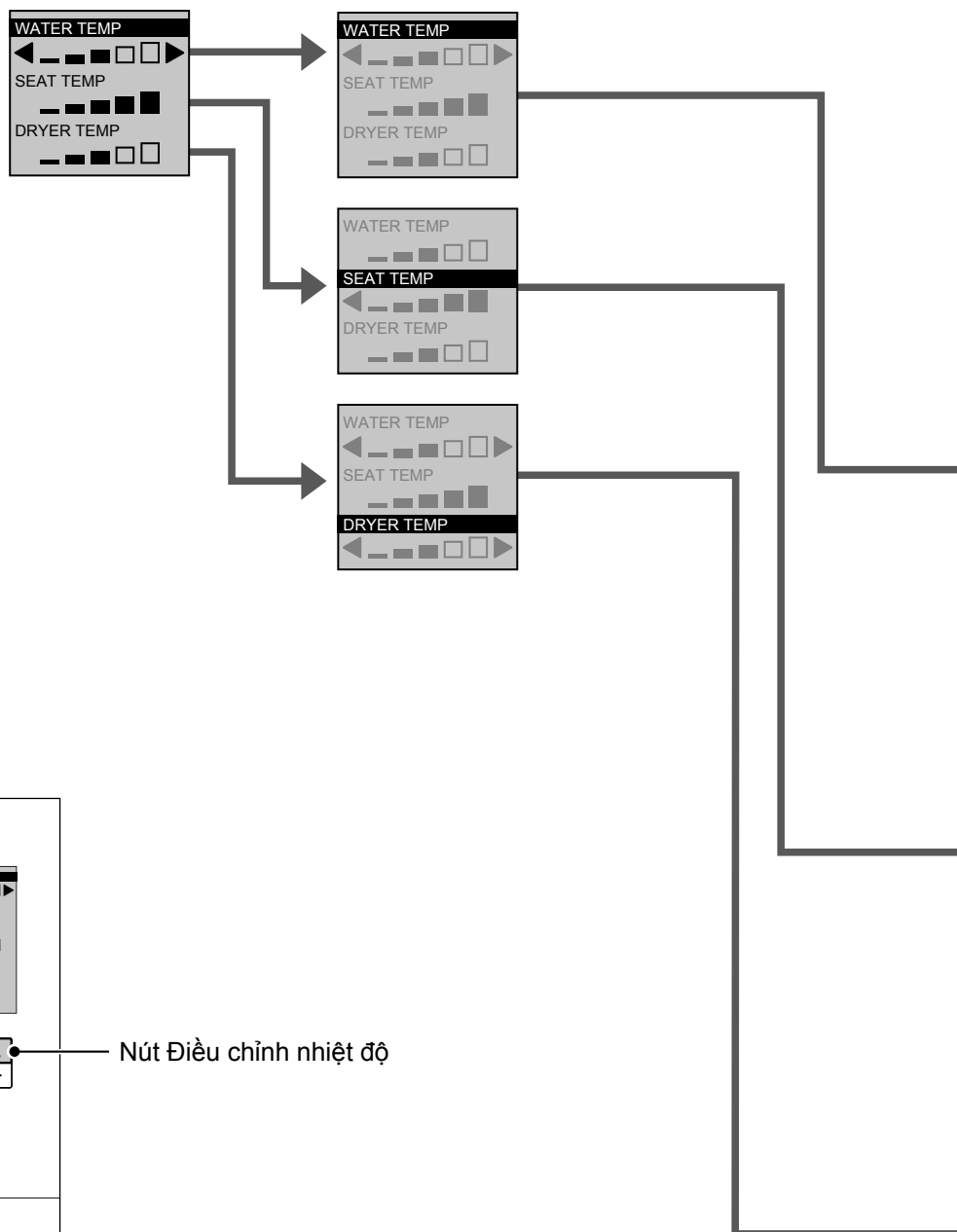

## CHÚ Ý

- Trong khi thiết lập, màn hình tắt khi không nhấn nút nào trong vòng 60 giây. Nếu bạn không hoàn thành thiết lập, làm lại từ bước 2.



## 4 Chọn mức nhiệt <Thiết lập hoàn tất> độ.

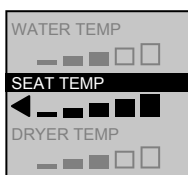

## 5 Lắp điều khiển từ xa vào giá treo.

- Nếu khóa điều khiển từ xa để chống trộm (Trang 14)

Vận hành

### Nhiệt độ nước ấm

Nhấn nút ◀ cho tới khi xuất hiện [OFF].

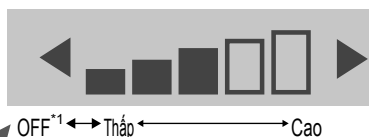

### Nhiệt độ bệ ngồi

Nhấn nút ◀ cho tới khi xuất hiện [OFF].

- Khi đặt là "OFF", đèn LED "BỆ NGỒI" sẽ tắt.

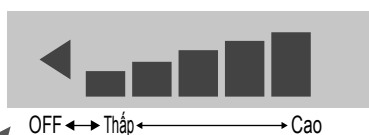

### Nhiệt độ khí sấy khô

- Không thể đặt "Sấy khô" về "OFF".

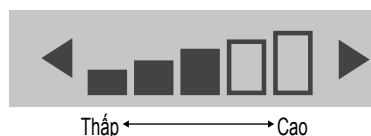

\*1 Để tránh ngưng tụ, nhiệt độ nước phải không hạ xuống dưới 20°C ngay cả khi thiết lập là "OFF".

● Nếu điều chỉnh nhiệt độ không làm ấm bệ ngồi → Chế độ "Tiết kiệm năng lượng" có đang được bật là "ON" không? (Trang 26)

# Tính năng tiết kiệm năng lượng

**Loại**

Có thể chọn "Tự động tiết kiệm năng lượng", "Tự động tiết kiệm năng lượng+" hoặc "Hẹn giờ tiết kiệm năng lượng". Để tiết kiệm năng lượng, nhiệt độ bộ bồn cầu sẽ giảm đi (hoặc "OFF").

● "Tự động tiết kiệm năng lượng" mất 10 ngày để phát hiện khoảng thời gian bộ bồn cầu không được sử dụng hoặc ít được sử dụng.

Loại	Tình huống	Bật tiết kiệm năng lượng	Kh
		Màn hình chính	
<b>Tự động tiết kiệm năng lượng</b>	<p>Bạn muốn Washlet tự động tiết kiệm năng lượng.</p> <p>Khi Washlet phát hiện ra khoảng thời gian ít sử dụng và tự động giảm nhiệt độ bộ bồn cầu.</p>		→
<b>Tự động tiết kiệm năng lượng+</b>	<p>Bạn muốn tiết kiệm nhiều năng lượng hơn</p> <p>Ngoài tính năng tiết kiệm năng lượng tự động, thiết bị còn tự động ngắt bộ sưởi bồn cầu trong thời gian bồn cầu không được sử dụng.</p>		→
<b>Hẹn giờ tiết kiệm năng lượng</b>	<p>Bạn chỉ muốn tiết kiệm năng lượng cho khoảng thời gian xác định trước. (6 giờ / 9 giờ)</p> <p>Khi thiết lập thời gian, hàng ngày bộ sưởi bộ bồn cầu tự động tắt trong thời gian xác định trước đó.</p>		→
<b>Hẹn giờ tiết kiệm năng lượng + Tự động tiết kiệm năng lượng / Tự động tiết kiệm năng lượng+</b>	<p>Bạn muốn tiết kiệm nhiều năng lượng với tính năng tự động tiết kiệm năng lượng và hẹn giờ tiết kiệm năng lượng.</p> <p>Khi thiết lập cả "Tự động tiết kiệm năng lượng" và "Tự động tiết kiệm năng lượng / Tự động tiết kiệm năng lượng+", Tự động tiết kiệm năng lượng / Tự động tiết kiệm năng lượng+ hoạt động khi "Tự động tiết kiệm năng lượng" không hoạt động.</p>		<p>Tắt tiết kiệm năng lượng</p>

● Ngay cả khi tính năng tiết kiệm năng lượng được bật (tức là bộ sưởi bộ bồn cầu được đặt ở chế độ "Thấp" hoặc "OFF") thì bộ bồn cầu vẫn được sưởi ấm đến nhiệt độ đã xác định trong khoảng 15 phút. (Đèn báo LED trên màn hình chính trở về trạng thái khi tiết kiệm năng lượng được bật.)

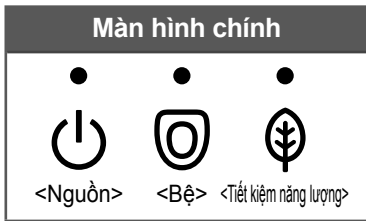

Khi chế độ tiết kiệm năng lượng đang hoạt động	Bộ sưởi bệ ngồi	Buổi sáng				Buổi chiều		
		0	4	6	8	5	9	0
<p>Đèn (Màu cam)</p> <p>OFF Đèn</p>	<p>Thấp</p>	<p>Ví dụ: Ít sử dụng từ 21:00 đến 6:00</p> <p>Thiết lập nhiệt độ<sup>*1</sup></p> <p>Nhiệt độ thấp<sup>*2</sup></p>						
<p>Đèn (Màu cam)</p> <p>OFF</p>	<p>Thấp</p> <p>OFF</p>	<p>Ví dụ: Không sử dụng từ 0:00 đến 4:00</p> <p>Thiết lập nhiệt độ<sup>*1</sup></p> <p>Nhiệt độ thấp<sup>*2</sup></p> <p>OFF<sup>*3</sup></p> <p>Nhiệt độ thấp<sup>*2</sup></p>						
<p>Đèn (Màu xanh)</p> <p>OFF</p>	<p>OFF</p>	<p>Ví dụ: Thiết lập từ 8:00 đến 17:00</p> <p>Thiết lập nhiệt độ<sup>*1</sup></p> <p>OFF<sup>*3</sup></p> <p>Thiết lập nhiệt độ<sup>*1</sup></p>						
<ul style="list-style-type: none"> <li>Trong khi "Tự động tiết kiệm năng lượng / Tự động tiết kiệm năng lượng+": Đèn báo LED tương tự như "Tự động tiết kiệm năng lượng / Tự động tiết kiệm năng lượng+" (xem ở trên)</li> <li>Trong khi "Hẹn giờ tiết kiệm năng lượng+": Đèn báo LED tương tự như "Hẹn giờ tiết kiệm năng lượng+" (xem ở trên)</li> </ul>	<p>Thấp</p> <p>OFF</p>	<p>Ví dụ: Khi sử dụng đồng thời "Hẹn giờ tiết kiệm năng lượng" và "Tự động tiết kiệm năng lượng+"</p> <p>Thiết lập nhiệt độ<sup>*1</sup></p> <p>Nhiệt độ thấp<sup>*2</sup></p> <p>OFF<sup>*3</sup></p> <p>Thiết lập nhiệt độ<sup>*1</sup></p> <p>Nhiệt độ thấp<sup>*2</sup></p> <p>OFF<sup>*3</sup></p>						

Vận hành



\*1 Nhiệt độ bệ ngồi bồn cầu được thiết lập như trong trang 24.  
 \*2 Khoảng thời gian bộ sưởi bệ bồn cầu được thiết lập về "Thấp".  
 \*3 Khoảng thời gian bộ sưởi bệ bồn cầu được thiết lập về "OFF"

**Để thiết lập tiết kiệm năng lượng** Trang 28 và 29

# Tính năng tiết kiệm năng lượng

Cách thiết lập

Thiết lập "Hẹn giờ tiết kiệm năng lượng" vào thời điểm bạn muốn bắt đầu.

- 1  Nhấn nút.
- 2   Chọn [ENERGY SAVER].

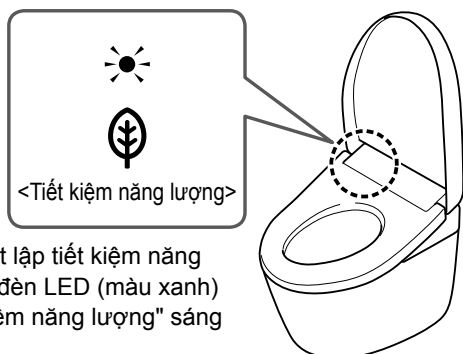
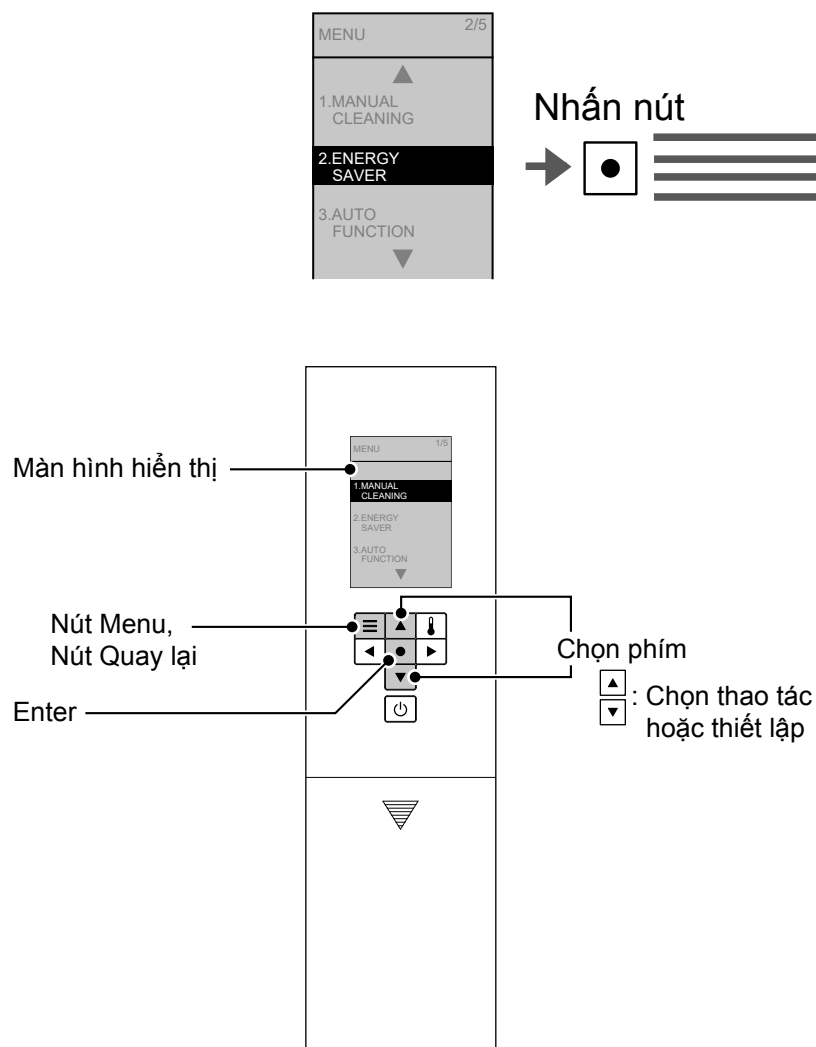

Khi thiết lập tiết kiệm năng lượng, đèn LED (màu xanh) "Tiết kiệm năng lượng" sáng lên.

## CHÚ Ý



- Trong khi thiết lập, màn hình tắt khi không nhấn nút nào trong vòng 60 giây. Nếu bạn không hoàn thành thiết lập, làm lại từ bước 1.

Tự động tiết kiệm năng lượng

Tự động tiết kiệm năng lượng+



Hẹn giờ tiết kiệm năng lượng

Tắt tính năng tự động tiết kiệm năng lượng

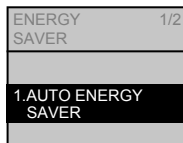
**3**  Chọn  
 [AUTO ENERGY SAVER].



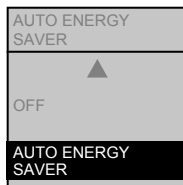

Nhấn nút 

**4**  Chọn  
 [AUTO ENERGY SAVER].



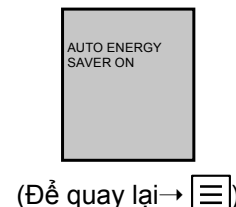

Nhấn nút 

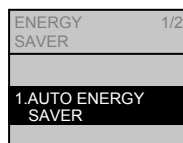

**3**  Chọn  
 [AUTO ENERGY SAVER].



Nhấn nút 

**4**  Chọn  
 [AUTO ENERGY SAVER+].

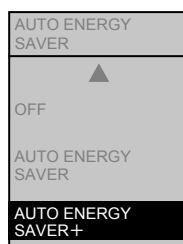

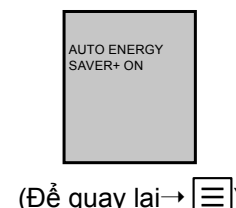

Nhấn nút 

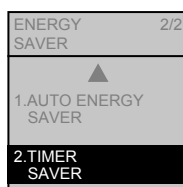

**3**  Chọn  
 [TIMER SAVER].



Nhấn nút 

**4**  Chọn  
 [6H], [9H], hoặc [OFF].

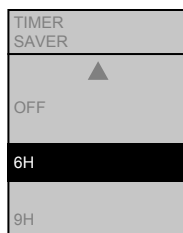

Nhấn nút 

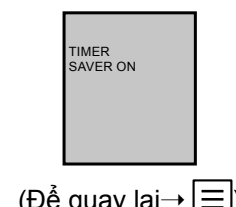

■ Để thay đổi thời gian hẹn giờ tiết kiệm năng lượng → Hãy đặt lại hẹn giờ tiết kiệm năng lượng vào thời điểm bạn muốn bắt đầu.

Chọn [OFF] trong bước **4** cho mỗi quy trình nêu trên và nhấn .

# Bảo dưỡng

## Thân chính

### ⚠ CẢNH BÁO



Luôn ngắt cầu dao trên bảng điện về vị trí OFF trước khi vệ sinh hoặc bảo dưỡng.  
Nếu không có thể gây điện giật hoặc hỏng thiết bị, dẫn tới sự cố điện áp.

Để đảm bảo an toàn, hãy ngắt cầu dao trên bảng điện trước khi vệ sinh hoặc bảo dưỡng.\*1

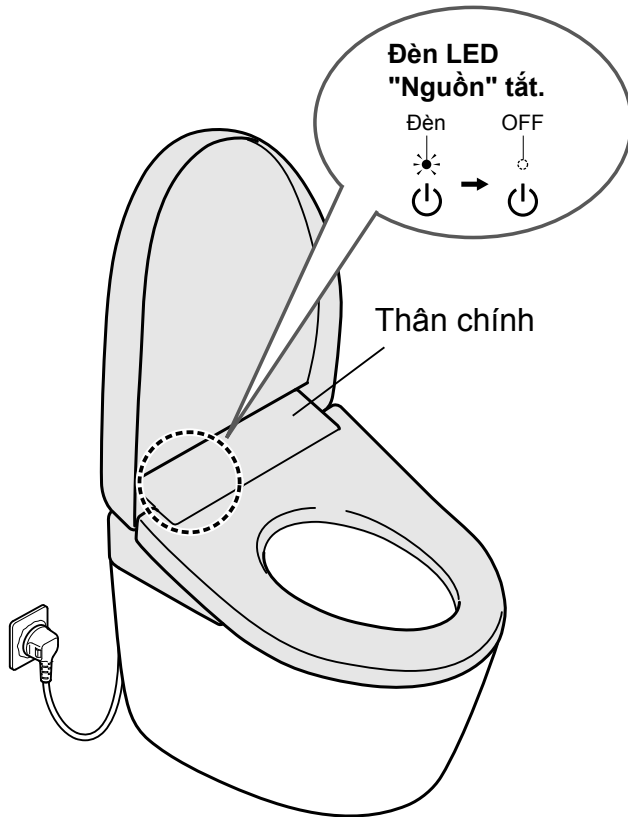

Không dùng vải khô hoặc giấy vệ sinh lên các bộ phận bằng nhựa.  
(Có thể gây ra sự cố.)

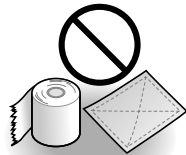

\*1 Trừ khi sử dụng "Làm sạch vòi rửa".

\*1 Khi cầu dao bảng điện được bật về vị trí ON, nắp bồn cầu không mở tự động trong 10 giây (trong trường hợp TCF4911E\*\*\* và TCF4911\*\*\*) hoặc khoảng 10 giây đến 60 giây (trong trường hợp TCF4914E\*\*\* và TCF4914\*\*\*).  
(Bởi vì đang chuẩn bị thao tác.)  
Đóng mở bằng tay.

### Thân chính (Hầu như hàng ngày)



Vải mềm ngâm trong nước

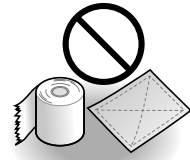

• Giấy vệ sinh  
• Vải khô  
• Bàn chải nilong  
(Có thể gây hư hỏng.)

1

Bật cầu dao trên bảng điện về vị trí OFF.

2

Lau bằng một miếng vải mềm đã ngâm trong nước và vắt sạch.

#### ■ Với vết bẩn cứng đầu

• Lau bằng vải mềm ướt được thấm dung dịch tẩy rửa nhà bếp trung hòa, đã pha loãng, sau đó lau với vải mềm đã ngâm trong nước.



• Dung dịch tẩy rửa trung hòa



• Chất tẩy màu  
• Benzen  
• Chất tẩy rửa dạng bột

3

Bật cầu dao trên bảng điện về vị trí ON.

• Đèn LED "Nguồn" bật.

#### Chú ý!

- Washlet là thiết bị gia dụng chạy bằng điện. Cần thận không để nước thấm vào bên trong hoặc để lại chất tẩy rửa trong khe hở giữa thân chính và lòng bồn cầu. (Có thể làm hỏng phần bằng nhựa hoặc gây ra sự cố.)
- Khi sử dụng dung dịch vệ sinh bồn cầu để vệ sinh, xối sạch trong vòng 3 phút và để mở bệ ngồi và nắp bồn cầu.
  - Lau sạch chất tẩy rửa còn lại trong lòng bồn cầu (Nếu hơi của chất tẩy rửa bồn cầu bám vào thân chính thì có thể gây ra sự cố.)
- Không đẩy hoặc kéo nắp xung quanh vòi rửa với lực quá mạnh.  
(Có thể làm hỏng hoặc gây ra sự cố.)
- Lau sạch bề mặt sau của bệ ngồi bồn cầu và miếng đệm bệ ngồi bồn cầu bằng vải mềm thấm nhẹ với nước.  
(Nếu không bụi bẩn bám lại sẽ gây ố màu.)

## Bộ lọc khử mùi

## Vòi rửa

### Bộ lọc khử mùi (Khoảng một lần/tháng)

**1** Bật cầu dao trên bảng điện về vị trí OFF.

**2** Tháo bộ lọc khử mùi.  
• Giữ chốt và kéo ra ngoài.  
• Không kéo bằng lực quá mạnh.  
(Có thể làm hỏng hoặc gây ra sự cố.)

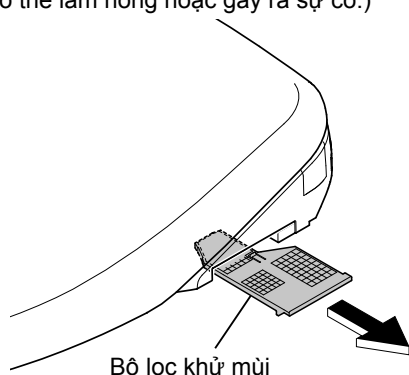

**3** Làm sạch dụng cụ bằng bàn chải đánh răng.

- Khi rửa bằng nước, sấy khô tất cả trước khi lắp.

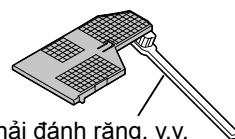

Bàn chải đánh răng, v.v.

**4** Lắp bộ lọc khử mùi.

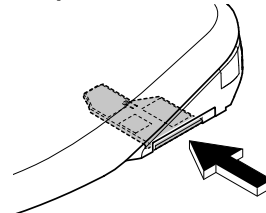

Đẩy cho đến khi nghe thấy tiếng "cách".

**5** Bật cầu dao trên bảng điện về vị trí ON.

- Đèn LED "Nguồn" bật.

### Vòi rửa (Khoảng một lần/tháng)

<Nếu bạn thấy bẩn (Làm sạch vòi rửa)>

**1** Kéo dài vòi rửa.

Để thao tác từ mặt sau của điều khiển từ xa

- (1) Nhấn nút.
- (2) Chọn [MANUAL CLEANING].  
  
→ Nhấn nút.
- (3) Chọn [WAND CLEANING ON/OFF].  
  
→ Nhấn nút.

Để thao tác từ mặt trước của điều khiển từ xa

\* Kiến nghị nếu khóa điều khiển từ xa để chống trộm.

- (1) Nhấn nút "Dừng" trong 10 giây hoặc lâu hơn.
  - Thân chính phát ra tiếng bíp.
- (2) Nhấn nút "Rửa phía sau" trong 3 giây hoặc lâu hơn.
  - Vòi rửa thò ra và nước phun để làm sạch.
  - Vòi rửa tự động thu vào sau khoảng 5 phút.

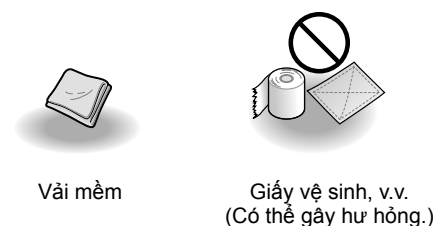

**2** Lau bằng vải mềm, ẩm.

- Không kéo, đẩy hoặc nhấn vòi rửa bằng lực quá mạnh.  
(Có thể gây sự cố hoặc hư hỏng.)

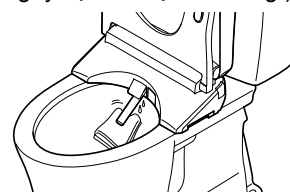

**3** Nhấn nút "Dừng" ở mặt trước điều khiển từ xa.

- Vòi rửa thu vào.

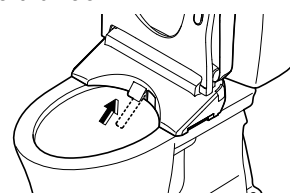

# Bảo dưỡng

## Khoảng cách giữa thân chính và lòng bồn cầu

{TCF4911E\*\*\*, TCF4914E\*\*\*}

### Khoảng cách giữa thân chính và lòng bồn cầu (Khoảng một lần/tháng)

Bạn có thể tháo thân chính để vệ sinh phần trên lòng bồn cầu và phần đáy thân chính.

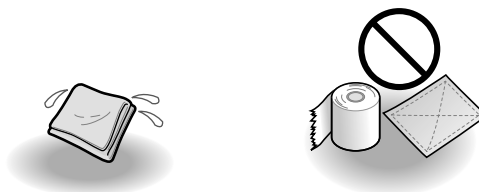

Vải mềm ngâm trong nước Giấy vệ sinh, v.v. (Có thể gây hư hỏng.)

#### 1 Bật cầu dao trên bảng điện về vị trí OFF.

**Nếu không ngắt cầu dao trên bảng điện, thiết bị sẽ gặp sự cố hoặc dẫn tới hỏng hóc hay điện giật.**

#### 2 Tháo thân chính.

- Không kéo bộ thiết bị với lực quá mức (bởi vì ống cấp nước và dây nguồn đi kèm).

(1) Kéo thân chính về phía bạn trong khi nhấn "Nút tháo thân chính".

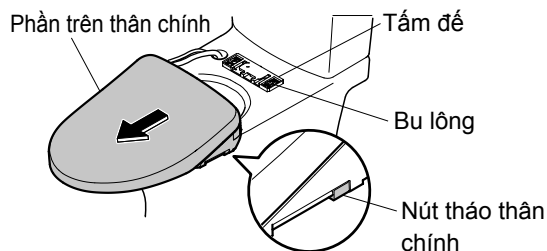

(2) Nâng thân chính lên.

- Không uốn cong quá mức ống cấp nước.

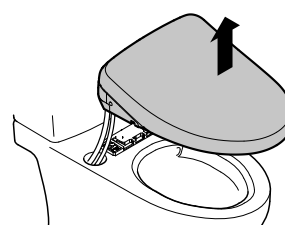

#### 3 Vệ sinh phần trên lòng bồn cầu và phần đáy thân chính.

- Lau bằng vải mềm ngâm trong dung dịch tẩy rửa nhà bếp trung hòa, pha loãng. Sau đó, lau lại bằng vải mềm ngâm nước để không bỏ lại dung dịch tẩy rửa.

#### 4 Lắp thân chính.

(1) Nâng thân chính lên, sau đó hạ thấp xuống trong khi luồn dây nguồn và ống cấp nước vào khe hở phía trên lòng bồn cầu.

- Tránh làm kẹp dây nguồn.
- Không uốn cong quá mức ống cấp nước.

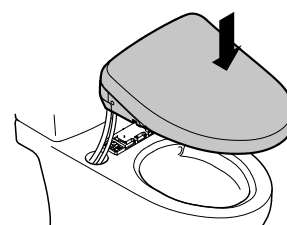

(2) Điều chỉnh thân chính thẳng hàng với tâm tấm đế và nhấn thân chính chắc chắn vào tấm đế cho tới khi nghe thấy tiếng "cách".

#### ⚠ CHÚ Ý

- **Đẩy thân chính cố định vào tấm đế cho tới khi nghe thấy tiếng "cách".** (Nếu không, có thể khiến thân chính bị lỏng và rơi ra, dẫn tới thương tật.)

**Sau khi lắp, kiểm tra xem thân chính có bị tách ra khi kéo hay không.**

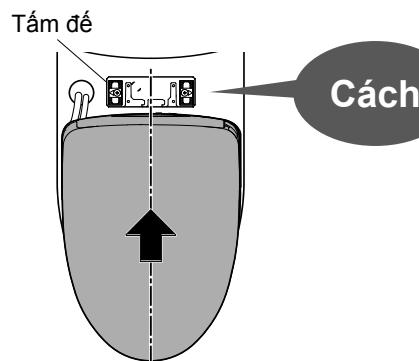

#### 5 Bật cầu dao trên bảng điện về vị trí ON.

- Đèn LED "Nguồn" bật.



{TCF4911\*\*\*, TCF4914\*\*\*}

## Khoảng cách giữa thân chính và lòng bồn cầu (Khoảng một lần/tháng)

Bạn có thể tháo thân chính để vệ sinh phần trên lòng bồn cầu và phần đáy thân chính.



Vải mềm ngâm trong nước

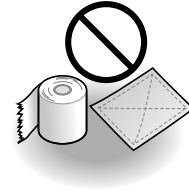

Giấy vệ sinh, v.v. (Có thể gây hư hỏng.)

1

Bật cầu dao trên bảng điện về vị trí OFF.

**Nếu không ngắt cầu dao trên bảng điện, thiết bị sẽ gặp sự cố hoặc dẫn tới hỏng hóc hay điện giật.**

2

Tháo thân chính.

- Không kéo bộ thiết bị với lực quá mức (bởi vì ống cấp nước và dây nguồn đi kèm).

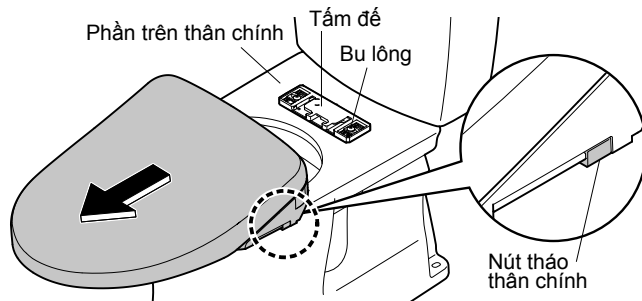

Kéo thân chính về phía bạn trong khi nhấn "Nút tháo thân chính".

3

Vệ sinh phần trên lòng bồn cầu và phần đáy thân chính.

- Lau bằng vải mềm ngâm trong dung dịch tẩy rửa nhà bếp trung hòa, pha loãng. Sau đó, lau lại bằng vải mềm ngâm nước để không bỏ lại dung dịch tẩy rửa.

4

Lắp thân chính.

- Tránh không kẹp dây giữa thân chính và tấm đế.

### ⚠ CHÚ Ý



Đẩy thân chính cố định vào tấm đế cho tới khi nghe thấy tiếng "cách". (Nếu không, có thể khiến thân chính bị lỏng và rơi ra, dẫn tới thương tật.)

Sau khi lắp, kiểm tra xem thân chính có bị tách ra khi kéo hay không.

Tấm đế

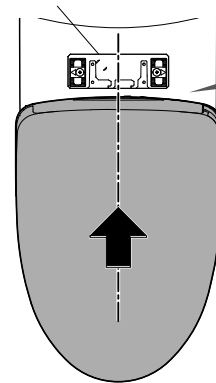

Cách

Điều chỉnh thân chính thẳng hàng với tấm tấm đế và nhấn thân chính chắc chắn vào tấm đế cho tới khi nghe thấy tiếng "cách".

5

Bật cầu dao trên bảng điện về vị trí ON.

- Đèn LED "Nguồn" bật.

### Khoảng cách giữa thân chính và nắp bồn cầu (Khoảng một lần/tháng)

Có thể tháo nắp bồn cầu để làm sạch kĩ.



Vải mềm ngâm trong nước

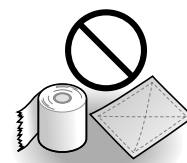

Giấy vệ sinh, v.v.  
(Có thể gây hư hỏng.)

- 1** Bật cầu dao trên bảng điện về vị trí OFF.
- 2** Tháo thân chính.  
(Trang 32, 33)
- 3** Tháo nắp bồn cầu.  
Nghiêng nhẹ nắp bồn cầu về phía trước.
  - Ⓐ: Kéo bên trái ra ngoài.
  - Ⓑ: Ngắt bản lề khỏi thanh và kéo lên.
  - Ⓒ: Tháo bên phải.
- 4** Lau bằng một miếng vải mềm đã ngâm trong nước và vắt sạch.
- 5** Lắp lại nắp bồn cầu.  
Ⓓ: Lắp chốt và bản lề ở bên phải.  
Nghiêng nhẹ nắp bồn cầu về phía trước.
  - Ⓐ: Khi kéo bên trái ra,
  - Ⓔ: Lắp bằng cách lắp bản lề vào thanh.

\* Thận trọng tránh bị kẹp ngón tay.
- 6** Lắp thân chính.  
(Trang 32, 33)
- 7** Bật cầu dao trên bảng điện về vị trí ON.
  - Đèn LED "Nguồn" bật.
- 8** Mở và đóng nắp bồn cầu để kiểm tra việc lắp lại.

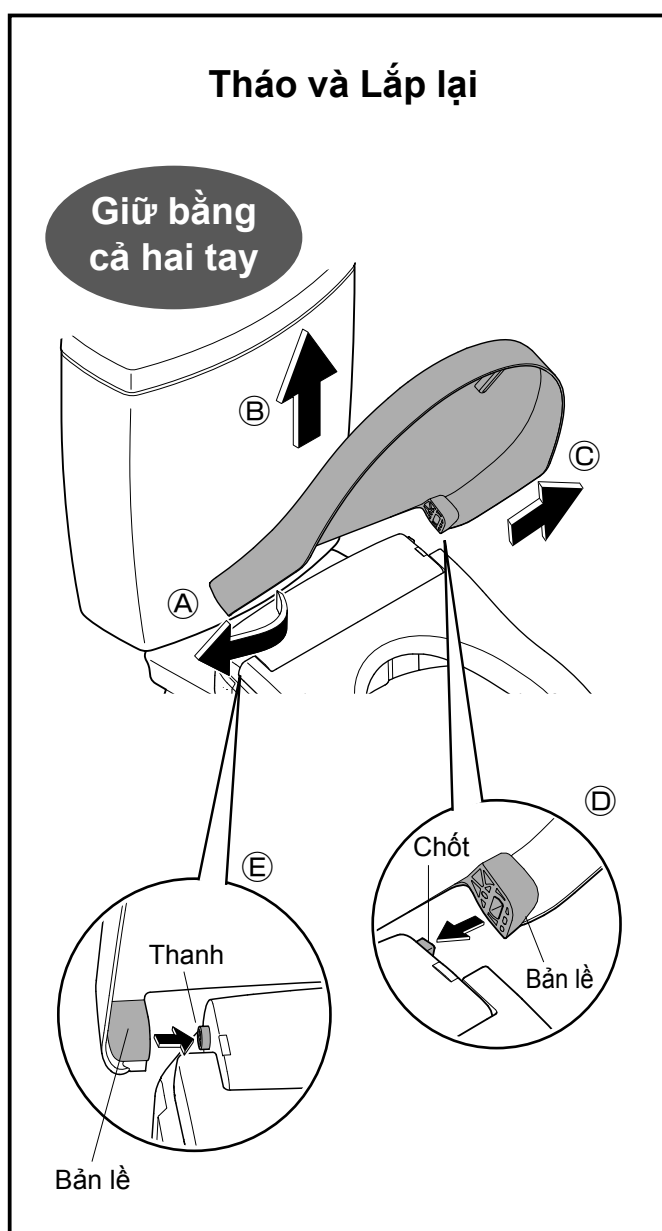

# Van lọc nước

## Van lọc nước (Khoảng một lần/6 tháng)

<Nếu bạn nghĩ áp lực nước yếu đi>

1

Đóng van cấp nước.

- Nguồn cấp nước dừng.

### ⚠ CHÚ Ý



Không tháo van lọc nước khi van cấp nước đang mở.

(Nếu không nước sẽ chảy ra ngoài.)

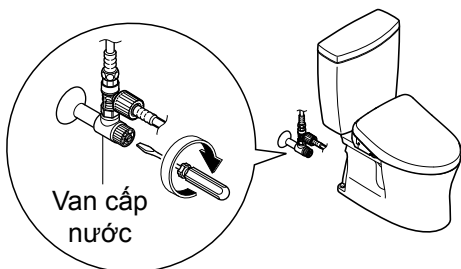

2

✨ Nhấn nút

"WAND CLEAN" (LÀM SẠCH VÒI RỬA).

- Mở nắp vòi rửa. (Thả áp lực từ ống cấp nước.)

3

Bật cầu dao trên bảng điện về vị trí OFF.

4

Tháo nắp và van lọc nước.

- Nới lỏng van lọc nước bằng tua vít đầu dẹt và kéo ra.

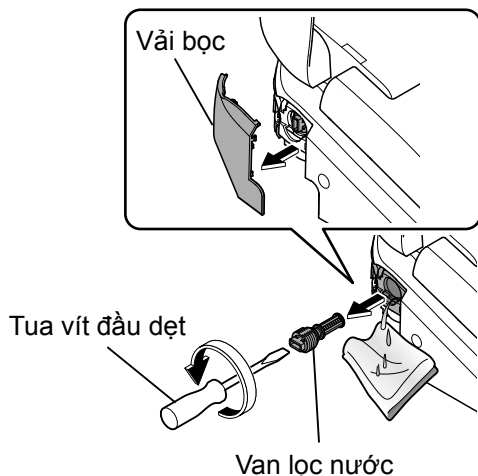

5

Làm sạch dụng cụ bằng bàn chải đánh răng.

- Đồng thời, loại bỏ bụi ở bên trong lỗ van lọc nước.

6

Lắp lại van lọc nước và nắp.

- Lắp van lọc nước và dùng tua vít đầu dẹt để vặn chặt.

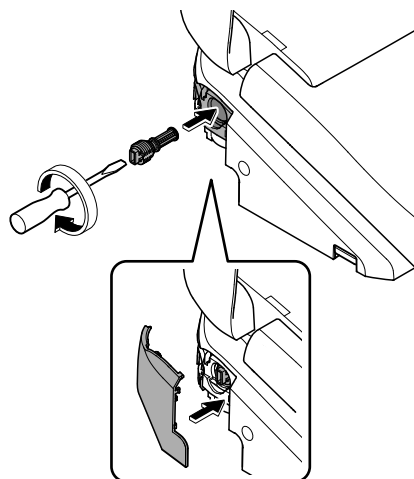

7

Bật cầu dao trên bảng điện về vị trí ON.

- Đèn LED "Nguồn" bật.

8

Mở van cấp nước.

(Trang 15)

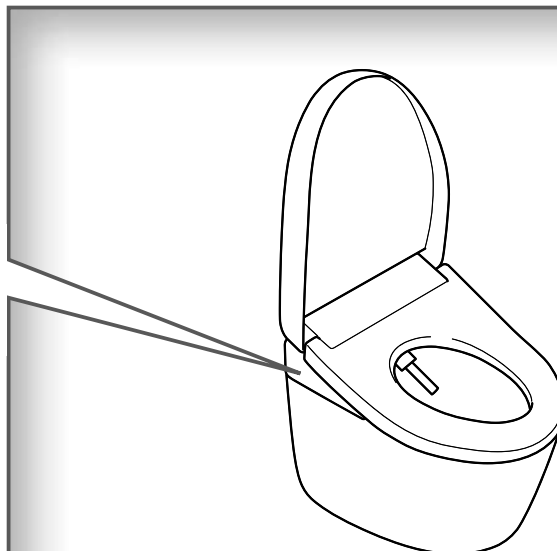

# Thay đổi thiết lập

## Danh sách thiết lập

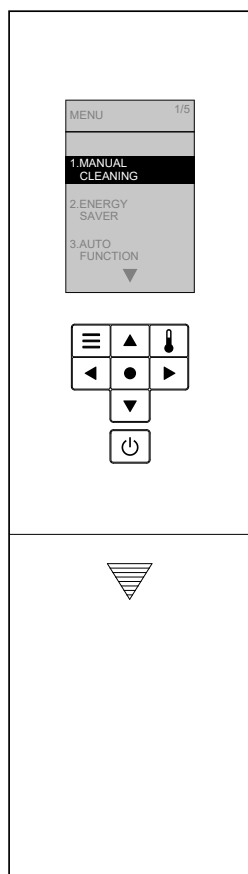

		Loại thiết lập
Các chức năng tự động	Tự động mở / đóng (nắp)	Tự động mở / đóng (nắp)
		Tự động đóng chậm
		Tự động mở chậm
	Các chức năng vệ sinh	Bộ/Nắp bồn cầu
		Tự động làm sạch vòi rửa
		Tự động rửa lòng bồn cầu
		Khử mùi
	Ánh sáng	Khử mùi tự động
		Ánh sáng nhẹ
Đèn lòng bồn cầu		
		Đèn báo VỆ SINH
Thiết lập ngôn ngữ		
Thiết lập khác	Tiếng bíp	
	Khóa thiết lập	
	Khóa thiết lập cá nhân	Thiết lập
Đăng ký1 Đăng ký2		

### CHÚ Ý

- Trong khi thiết lập, màn hình tắt khi không nhấn nút nào trong vòng 60 giây. Nếu bạn không hoàn thành thiết lập, làm lại từ bước 1.

		<b>Thiết lập sẵn có</b> • In đậm: Thiết lập ban đầu	<b>Trang tham khảo thiết lập</b>
	• Thiết lập có hay không <b>đóng mở nắp bồn cầu tự động</b>	<b>ON / OFF</b>	Trang 38
	• Thay đổi <b>khoảng thời gian trước khi nắp/bệ bồn cầu tự động đóng</b>	25 giây / <b>90 giây</b>	
	• Thay đổi <b>khoảng thời gian sau khi nắp/bệ bồn cầu tự động mở ra khi đóng bằng tay</b>	<b>15 giây</b> / 30giây / 90giây	Trang 40
	• Tự động đóng mở <b>nắp bồn cầu/</b> Tự động đóng mở <b>bệ và nắp bồn cầu</b>	<b>Nắp / Bệ · Nắp</b>	
	• Thiết lập có hay không <b>tự động làm sạch vòi rửa</b>	<b>ON / OFF</b>	Trang 42
	• Thiết lập có hay không <b>tự động phun sương trong lòng bồn cầu</b>	<b>ON / OFF</b>	
	• Thiết lập có hay không <b>tự động khử mùi sau khi ngồi trên bệ bồn cầu</b>	<b>ON / OFF</b>	Trang 44
	• Thiết lập có hay không <b>tự động khử mùi sau khi đứng lên</b>	<b>ON / OFF</b>	
	• Thiết lập có hay không <b>sử dụng ánh sáng nhẹ</b>	<b>ON / OFF</b>	Trang 46
	• Thiết lập có hay không <b>sử dụng ánh sáng bên trong lòng bồn cầu</b>	<b>ON / OFF</b>	
	• Thiết lập có hay không <b>bật sáng đèn báo VỆ SINH</b>	<b>ON / OFF</b>	
	• <b>Chọn ngôn ngữ</b> hiển thị trên mặt sau của điều khiển từ xa	Tiếng Trung giản thể/ Tiếng Trung phồn thể/ Tiếng Anh	Trang 48
	• Thiết lập có hay không <b>phát ra tiếng bíp</b>	<b>ON / OFF</b>	Trang 50
	• Thiết lập có hay không <b>sử dụng khóa thiết lập</b>	<b>ON / OFF</b>	
	• Thiết lập có hay không <b>sử dụng thiết lập cá nhân</b>	<b>ON / OFF</b>	Trang 52
	• Đặt để <b>ghi nhớ thiết lập áp lực nước, vị trí vòi rửa và nhiệt độ nước ưa thích của bạn</b>	Đăng ký1 / Đăng ký2	

# Thay đổi thiết lập

## Tự động mở / đóng (nấp)

**1**  Nhấn nút.

**2**  Chọn  
 [AUTO FUNCTION].

**3**  Chọn  
 [AUTO OPEN/CLOSE].

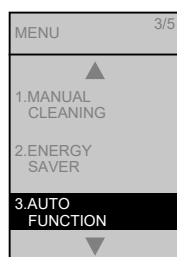

Nhấn nút 

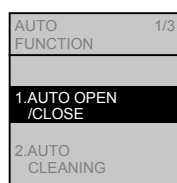

Nhấn nút 

Thiết lập có hay không  
đóng mở nắp bồn cầu tự  
động

**Tự động mở /  
đóng (nấp)**

Thay đổi khoảng thời  
gian trước khi nắp/bệ  
bồn cầu tự động đóng

**Tự động đóng  
chậm**

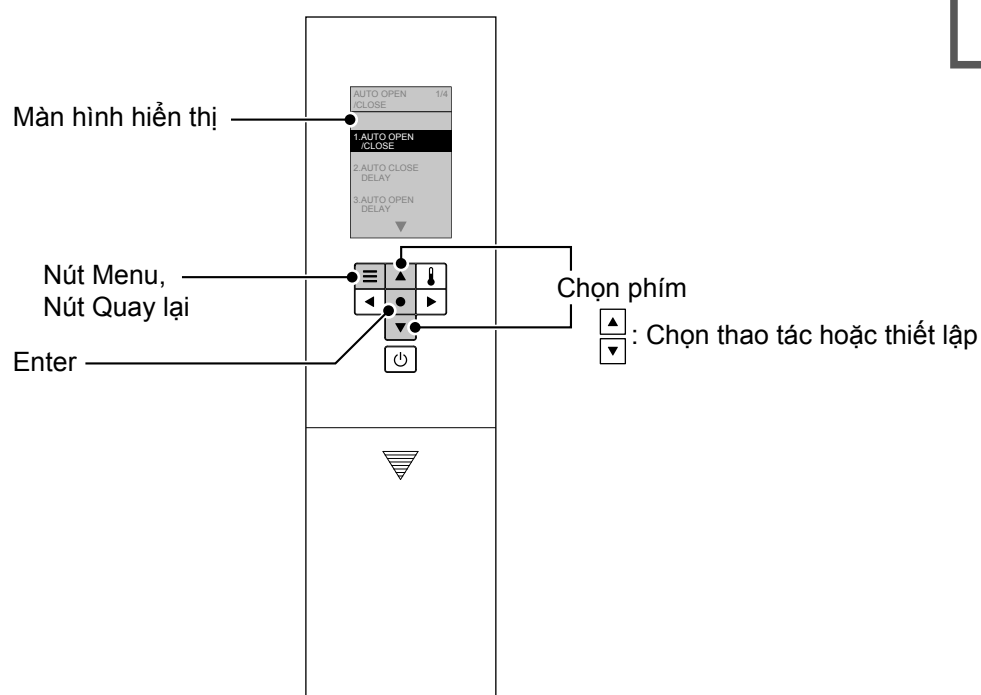



### Các thao tác thiết lập trên màn hình

1. AUTO OPEN/CLOSE  
"Tự động mở / đóng (nấp)"
2. AUTO CLOSE DELAY  
"Tự động đóng chậm"
3. AUTO OPEN DELAY  
"Tự động mở chậm"
4. SEAT/LID  
"Bệ/Nắp bồn cầu"

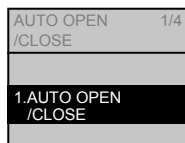
**4**  Chọn  
 [AUTO OPEN/CLOSE].





Nhấn nút 

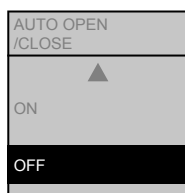

**5**  Chọn  
 [ON] hoặc [OFF].

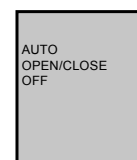

Nhấn nút 



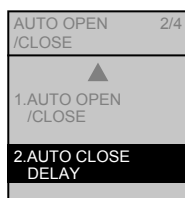

(Để quay lại → )

**4**  Chọn  
 [AUTO CLOSE DELAY].



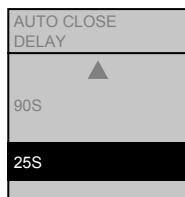

Nhấn nút 

**5**  Chọn  
 [25S] hoặc [90S].\*<sup>1</sup>

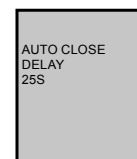

Nhấn nút 



(Để quay lại → )

\*<sup>1</sup> Khi đặt là "25 giây", nắp/bệ bồn cầu không tự động mở ra trong khoảng 15 giây sau khi tự động đóng.

# Thay đổi thiết lập



## Tự động mở / đóng (nấp) (Tiếp)

**1**  Nhấn nút.

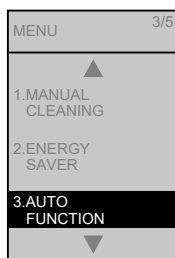
**2**  Chọn  
 [AUTO FUNCTION].



Nhấn nút 

**3**  Chọn  
 [AUTO OPEN/CLOSE].

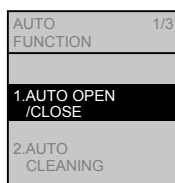

Nhấn nút 

Thay đổi khoảng thời gian cho tới khi tự động mở ra (Sau khi đóng bằng tay.)

**Tự động mở chậm**

Tự động đóng mở nắp bồn cầu/  
Tự động đóng mở nắp và bộ bồn cầu

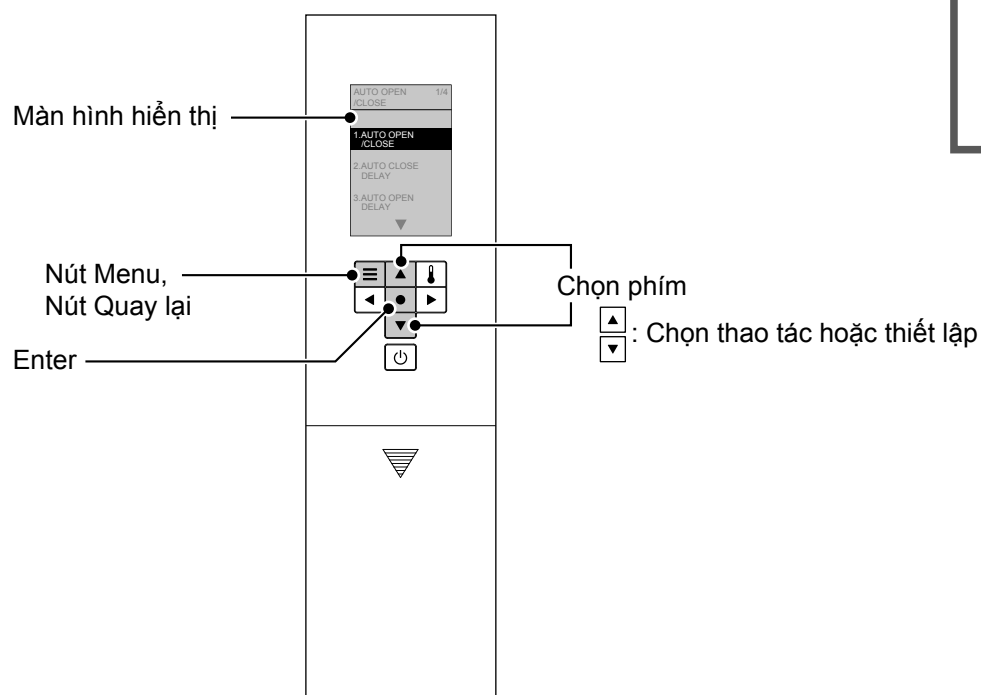

**Bộ/Nắp bồn cầu**



### Các thao tác thiết lập trên màn hình



1. AUTO OPEN/CLOSE  
"Tự động mở / đóng (nấp)"
2. AUTO CLOSE DELAY  
"Tự động đóng chậm"
3. AUTO OPEN DELAY  
"Tự động mở chậm"
4. SEAT/LID  
"Bộ/Nắp bồn cầu"

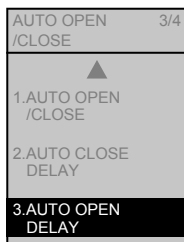

**4**  Chọn  
 [AUTO OPEN DELAY].





Nhấn nút 

**5**  Chọn  
 [15S], [30S], hoặc [90S].



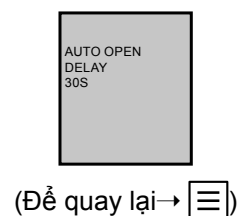

Nhấn nút 

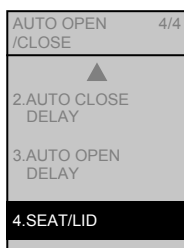

**4**  Chọn  
 [SEAT / LID].



Nhấn nút 

**5**  Chọn  
 [LID] hoặc [SEAT · LID].\*<sup>1</sup>

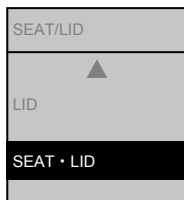

Nhấn nút 

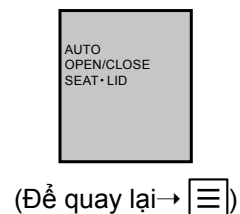

\*1 Khi "Bệ·nấp" được thiết lập là mở tự động, không thể phun sương phía trước.

# Thay đổi thiết lập

## Các chức năng vệ sinh

1  Nhấn nút.

2  Chọn  
 [AUTO FUNCTION].

3  Chọn  
 [AUTO CLEANING].

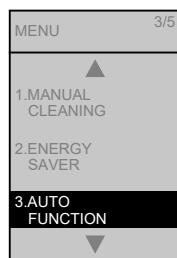

Nhấn nút  

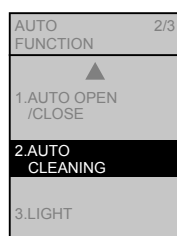
Nhấn nút  



Thiết lập có hay không tự động làm sạch vòi rửa  
**Tự động làm sạch vòi rửa**

Thiết lập có hay không tự động phun sương trong lòng bồn cầu  
**Tự động rửa lòng bồn cầu**

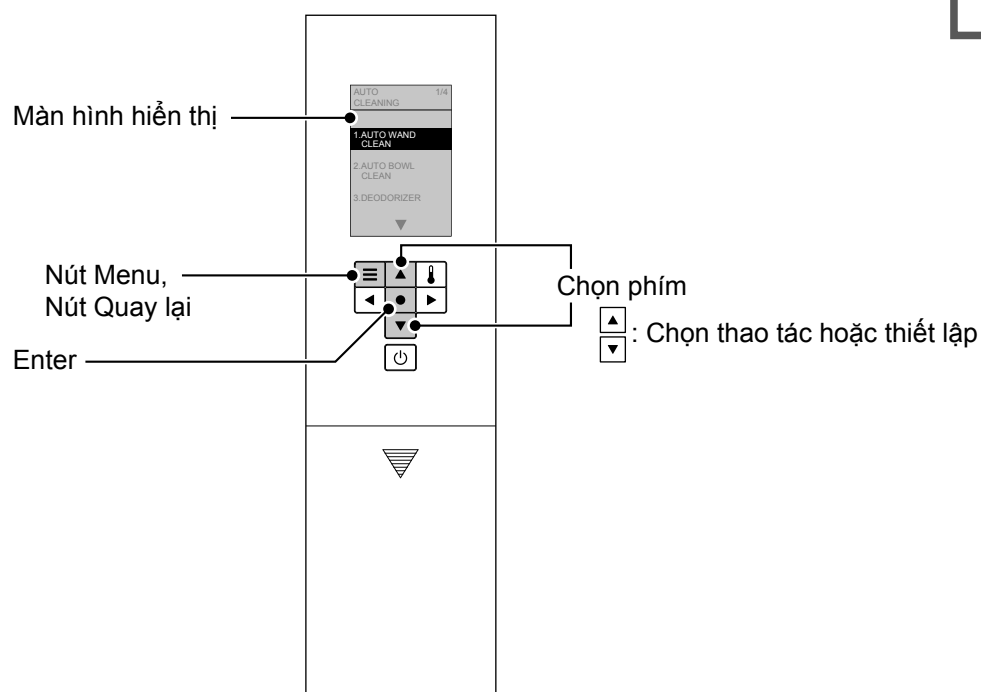



### Các thao tác thiết lập trên màn hình

1. AUTO WAND CLEAN  
"Tự động làm sạch vòi rửa"
2. AUTO BOWL CLEAN  
"Tự động rửa lòng bồn cầu"
3. DEODORIZER  
"Khử mùi"
4. AUTO POWER DEODORIZER  
"Khử mùi tự động"

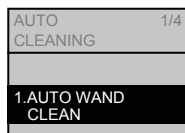
**4**  Chọn  
 [AUTO WAND CLEAN].



Nhấn nút 

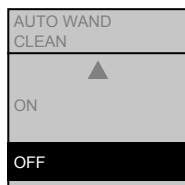

**5**  Chọn  
 [ON] hoặc [OFF].



Nhấn nút  → 



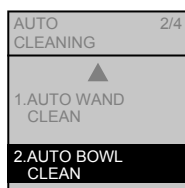

(Để quay lại → )

**4**  Chọn  
 [AUTO BOWL CLEAN].



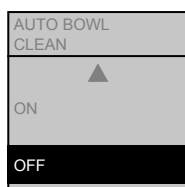

Nhấn nút 

**5**  Chọn  
 [ON] hoặc [OFF].

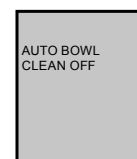

Nhấn nút  → 



(Để quay lại → )

# Thay đổi thiết lập

## Các tính năng vệ sinh (Tiếp)

**1**  Nhấn nút.

**2**  Chọn  
 [AUTO FUNCTION].

**3**  Chọn  
 [AUTO CLEANING].

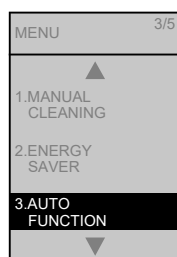

Nhấn nút 

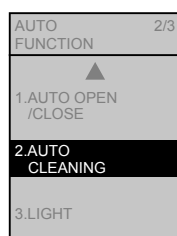

Nhấn nút 

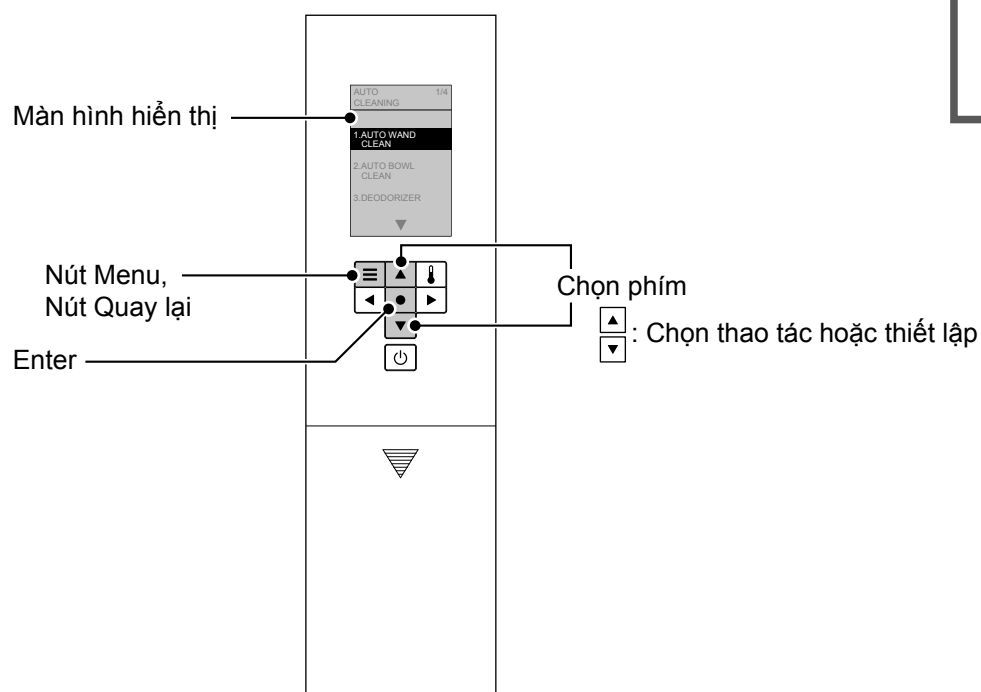

Thiết lập có hay không  
tự động khử mùi sau khi  
ngồi trên bồn cầu  
**Khử mùi**

Thiết lập có hay không  
tự động khử mùi sau khi  
đứng lên  
**Khử mùi tự  
động**





### Các thao tác thiết lập trên màn hình

1. AUTO WAND CLEAN  
"Tự động làm sạch vòi rửa"
2. AUTO BOWL CLEAN  
"Tự động rửa lòng bồn cầu"
3. DEODORIZER  
"Khử mùi"
4. AUTO POWER DEODORIZER  
"Khử mùi tự động"

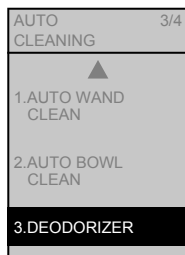
**4**  Chọn  
 [DEODORIZER].





Nhấn nút 

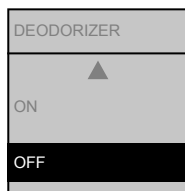

**5**  Chọn  
 [ON] hoặc [OFF].

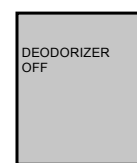

Nhấn nút 



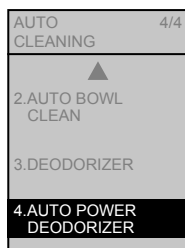

(Để quay lại → )

**4**  Chọn  
 [AUTO POWER DEODORIZER].



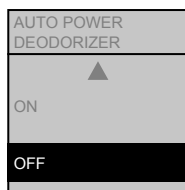

Nhấn nút 

**5**  Chọn  
 [ON] hoặc [OFF].

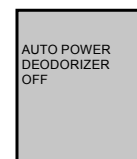

Nhấn nút 



(Để quay lại → )

# Thay đổi thiết lập

## Ánh sáng

1  Nhấn nút.

2  Chọn  
 [AUTO FUNCTION].

3  Chọn  
 [LIGHT].

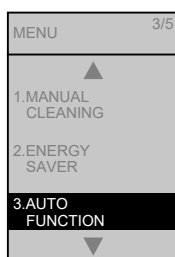

Nhấn nút 

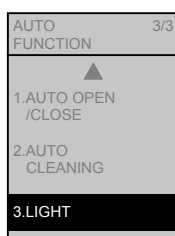

Nhấn nút 

Thiết lập có hay không sử dụng ánh sáng nhẹ  
**Ánh sáng nhẹ**

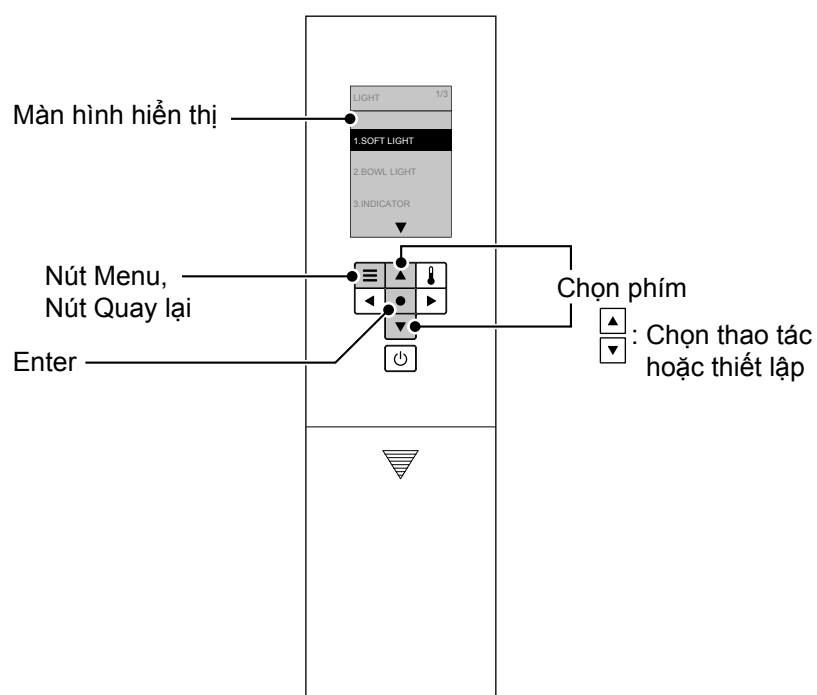

Thiết lập có hay không sử dụng ánh sáng bên trong lòng bồn cầu  
**Đèn lòng bồn cầu**

Thiết lập có hay không bật sáng đèn báo VỆ SINH  
**Đèn báo VỆ SINH**





### Các thao tác thiết lập trên màn hình

1. SOFT LIGHT  
"Ánh sáng nhẹ"
2. BOWL LIGHT  
"Đèn lòng bồn cầu"
3. INDICATOR  
"Đèn báo VỆ SINH"

**4**  Chọn  
 [SOFT LIGHT].





Nhấn nút 

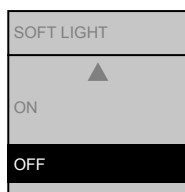

**5**  Chọn  
 [ON] hoặc [OFF].

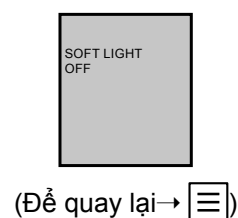

Nhấn nút  → 





(Để quay lại → )

**4**  Chọn  
 [BOWL LIGHT].





Nhấn nút 

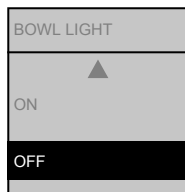

**5**  Chọn  
 [ON] hoặc [OFF].

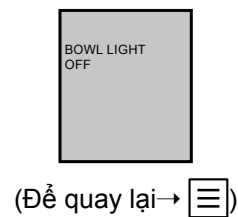

Nhấn nút  → 



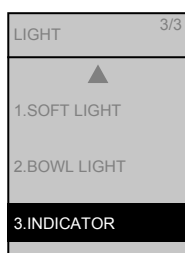

(Để quay lại → )

**4**  Chọn  
 [INDICATOR].



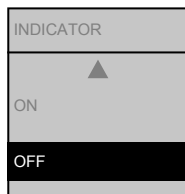

Nhấn nút 

**5**  Chọn  
 [ON] hoặc [OFF].

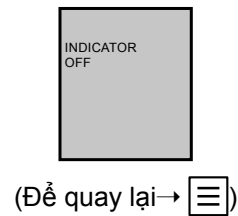

Nhấn nút  → 



(Để quay lại → )

# Thay đổi thiết lập

## Thiết lập ngôn ngữ

1  Nhấn nút.

2  Chọn  
  
[ 语言 / 語言 / LANGUAGE].



Nhấn nút



Chọn ngôn ngữ hiển thị  
trên mặt sau của điều  
khiển từ xa

**Thiết lập ngôn ngữ**

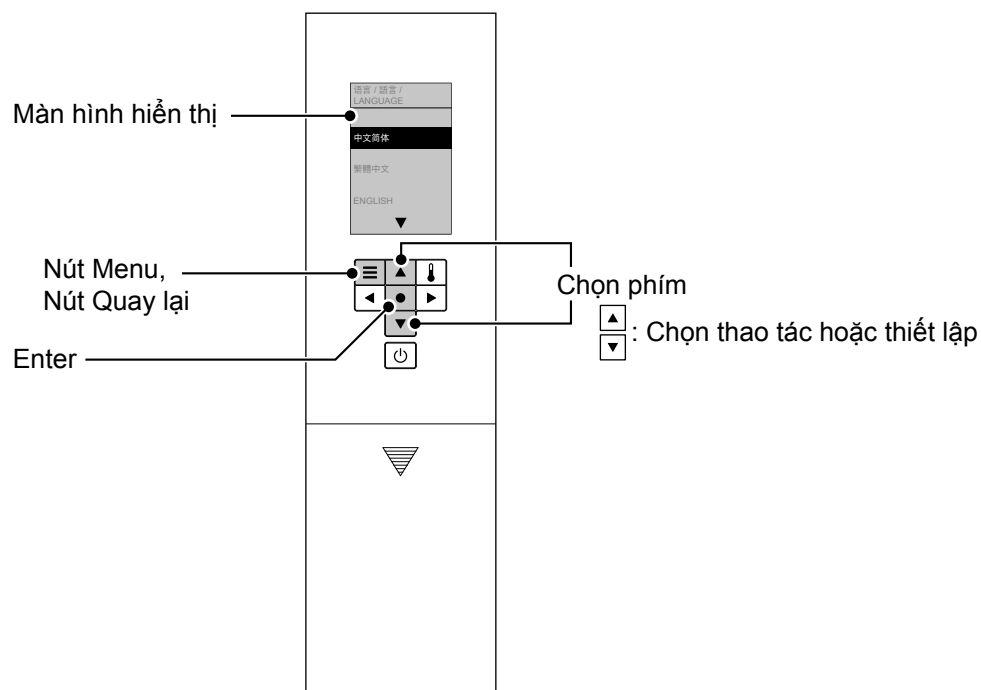

### Các thao tác thiết lập trên màn hình

1. 中文简体  
"Tiếng Trung giản thể"
2. 繁體中文  
"Tiếng Trung phồn thể"
3. ENGLISH  
"Tiếng Anh"



3

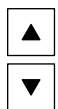



Chọn

[ 中文简体 ], [ 繁體中文 ]  
hoặc [ ENGLISH ].

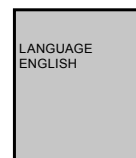

Nhấn nút



(Để quay lại → )

# Thay đổi thiết lập

## Thiết lập khác

1  Nhấn nút.

2  Chọn  
 [OTHER SETTING].



Nhấn nút



Thiết lập có hay không  
phát ra tiếng bíp  
**Tiếng bíp**

Thiết lập có hay không  
sử dụng khóa thiết lập  
**Khóa thiết lập**

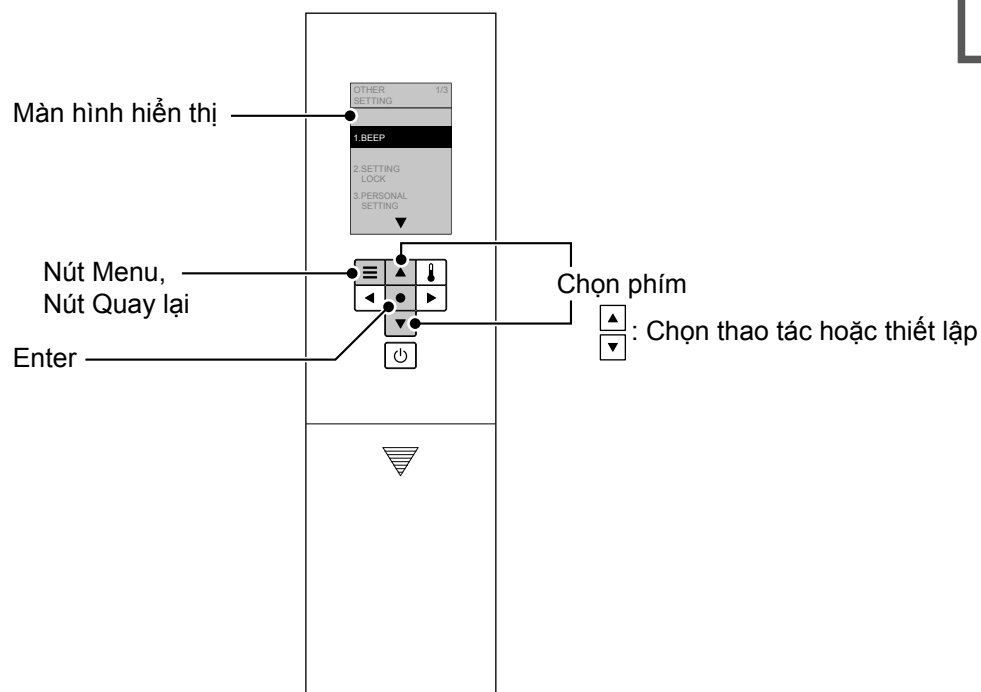



### Các thao tác thiết lập trên màn hình

1. BEEP  
"Tiếng bíp"
2. SETTING LOCK  
"Khóa thiết lập"
3. PERSONAL SETTING  
"Khóa thiết lập cá nhân"

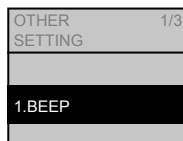
**3**  Chọn  
 [BEEP].



Nhấn nút 

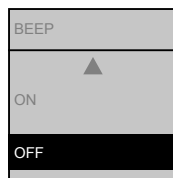

**4**  Chọn  
 [ON] hoặc [OFF].



Nhấn nút 



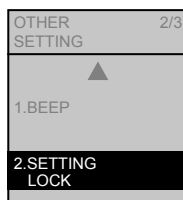

(Để quay lại → )

**3**  Chọn  
 [SETTING LOCK].



Nhấn nút 

**4**  Chọn  
 [ON] hoặc [OFF].

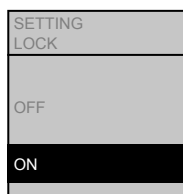

Nhấn nút 



**5** Kiểm tra màn hình hiển thị.



Cách hủy:  
 Nhấn nút "Enter" trong 2 giây hoặc lâu hơn.

\*Nếu bạn muốn khóa lại sau khi hủy, hãy định lại cấu hình.

Màn hình hiển thị trong khi khóa thiết lập

# Thay đổi thiết lập

## Các thiết lập khác (Tiếp tục)

1  Nhấn nút.

2  Chọn  
 [OTHER SETTING].



Nhấn nút 

Thiết lập có hay không sử dụng thiết lập cá nhân  
**Khóa thiết lập cá nhân**

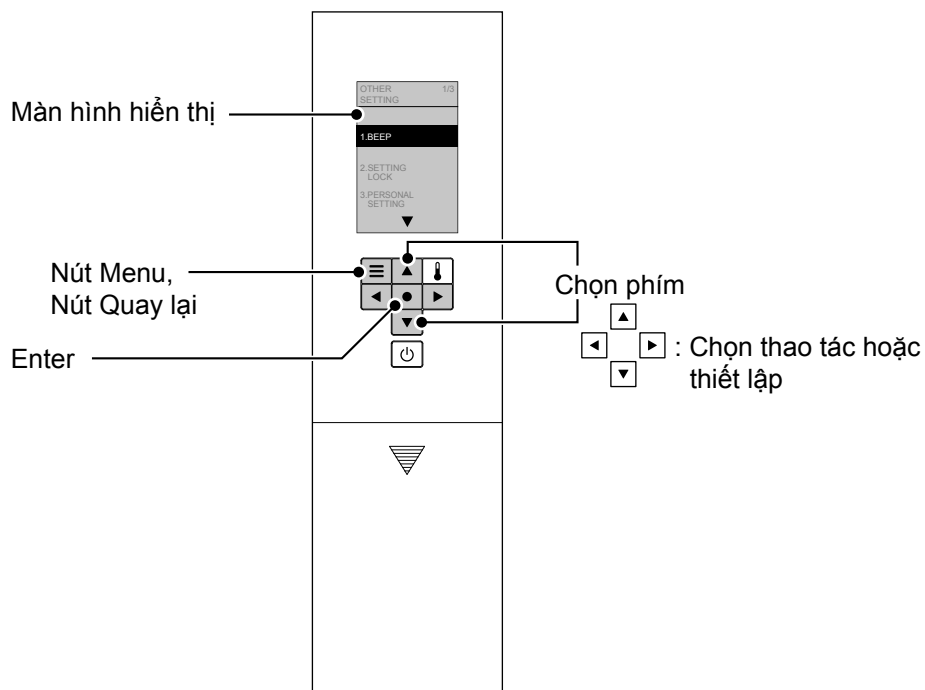

Đặt để ghi nhớ thiết lập áp lực nước, vị trí vòi rửa và nhiệt độ nước ưa thích của bạn

**Thiết lập cá nhân**  
**Đăng ký1**  
**Đăng ký2**

### Các thao tác thiết lập trên màn hình

1. BEEP  
"Tiếng bíp"
2. SETTING LOCK  
"Khóa thiết lập"
3. PERSONAL SETTING  
"Khóa thiết lập cá nhân"



3

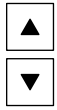

Chọn  
[PERSONAL SETTING].

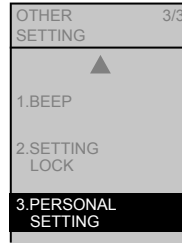

Nhấn nút  
→ ●

4

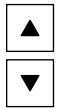

Chọn  
[SETTING].

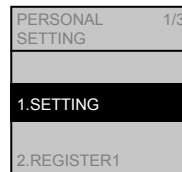

Nhấn nút  
→ ●

5

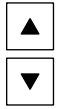

Chọn  
[ON] hoặc [OFF].



Nhấn nút  
→ ● →

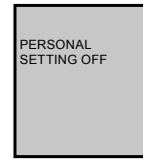

(Để quay lại → ☰)

3

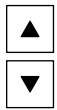

Chọn  
[PERSONAL SETTING].

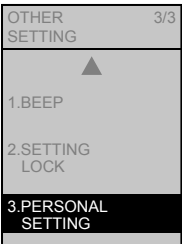

Nhấn nút  
→ ●

4

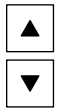

Chọn  
[REGISTER1] hoặc [REGISTER2].



Nhấn nút  
→ ●

5

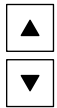

Chọn [PRESSURE] và  
◀ ▶ Thiết lập áp lực nước.

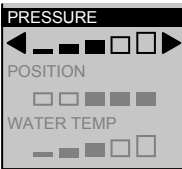

6

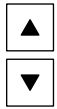

Chọn [POSITION] và  
◀ ▶ Thiết lập vị trí vòi rửa.

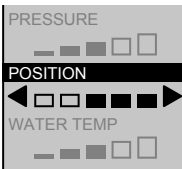

7

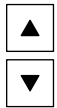

Chọn [WATER TEMP] và  
◀ ▶ Thiết lập nhiệt độ nước.

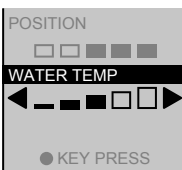

Nhấn nút  
→ ● →



(Để quay lại → ☰)



# Phải làm gì?

**Nếu nước không chảy do dịch vụ cấp nước bị gián đoạn**

**Nếu điều khiển từ xa không hoạt động**

**Nếu nước không chảy do dịch vụ cấp nước bị gián đoạn**

**1** Dùng xô để xả nước.

**2** Nếu mực nước thấp sau khi xả nước, hãy bổ sung thêm nhiều nước.

- Tránh có mùi lạ.

**Chú ý!**

- Khi khôi phục nguồn cấp nước, hãy xả nước trước. (Để tránh rác đọng trong ống thoát nước.)

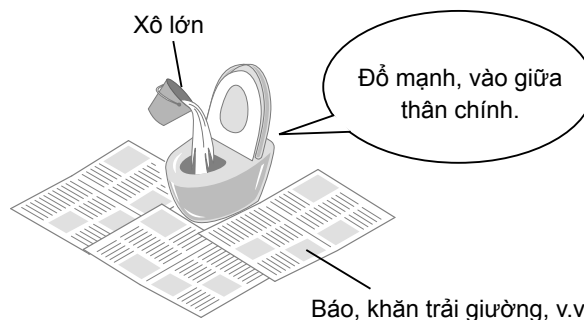

**Nếu điều khiển từ xa không hoạt động**

■ Nếu nhãn cảnh báo pin yếu "  " sáng lên, hãy thay pin.

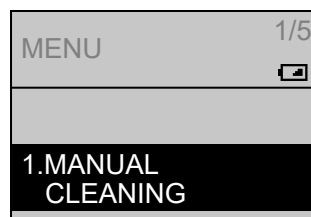

■ Thay pin

**1** Bật cầu dao trên bảng điện về vị trí OFF.

**2** Tháo điều khiển từ xa ra khỏi giá treo. (Trang 14)

**3** Mở hộp pin và thay hai pin AA vào hộp. (Trang 14)  
• Nhãn cảnh báo pin yếu biến mất.

**4** Lắp điều khiển từ xa vào giá treo.

**5** Bật cầu dao trên bảng điện về vị trí ON.  
• Đèn LED "Nguồn" bật.

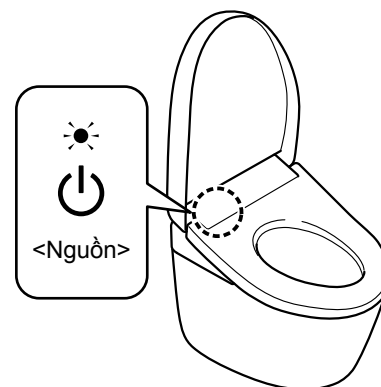

**Chú ý!**

- Thiết lập "ON" và "OFF" các chức năng như chức năng tiết kiệm năng lượng có thể bị hủy khi thay pin. Hãy đặt lại.

## Phòng ngừa hư hỏng do đóng băng

Khi nhiệt độ xung quanh có xu hướng hạ xuống 0°C hoặc thấp hơn, hãy áp dụng biện pháp ngăn ngừa đóng băng.

### Chú ý!

- Khi nhiệt độ xung quanh có xu hướng hạ xuống 0°C hoặc thấp hơn, không sử dụng tính năng tiết kiệm năng lượng. (Có thể gây hư hỏng sản phẩm.)
- Sử dụng sưởi ấm phòng tắm hoặc có biện pháp chống đóng băng để đảm bảo nhiệt độ xung quanh không hạ xuống dưới 0°C.
- Trước khi bắt đầu vận hành, hãy đặt "Tự động mờ/đóng (nắp)" (Trang 38) về OFF.

## Cách ngăn chặn hư hỏng do đóng băng

1

Đóng van cấp nước.  
(Trang 35 Bước 1)

- Nguồn cấp nước dừng.

### ⚠ CHÚ Ý

⊘ Không tháo van lọc nước khi van cấp nước đang mở.  
(Nếu không nước sẽ chảy ra ngoài.)

2

Xả nước từ két bồn cầu.

- Thao tác thanh gạt/nút/v.v. cho tới khi nước ngừng.

3

✨ Nhấn nút

"WAND CLEAN" (LÀM SẠCH VÒI RỬA).

- Mờ nắp vòi rửa.  
(Thả áp lực từ ống cấp nước.)

4

Bật cầu dao trên bảng điện về vị trí OFF.

5

Xả ống.

- 1 Tháo nắp và van lọc nước.
  - Nới lỏng van lọc nước bằng tua vít đầu dẹt và kéo ra.

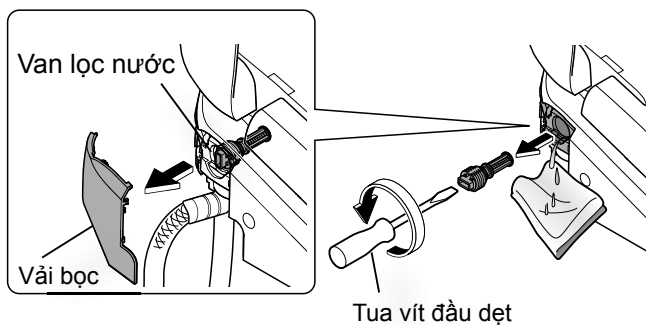

- 2 Xả nước từ ống cấp nước.

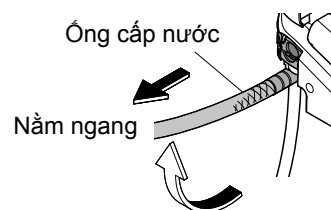

- 3 Sau khi xả nước, lắp van xả nước và vải bọc.

- Lắp van lọc nước và dùng tua vít đầu dẹt để vặn chặt.

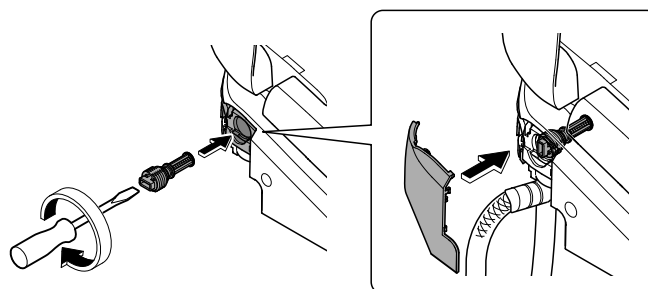

6

Bật cầu dao trên bảng điện về vị trí ON.

- Đèn LED "Nguồn" bật.

7

Đặt nhiệt độ bộ ngồi bồn cầu là "Cao". (Trang 24)

- (Để duy trì nhiệt độ.)
- Khi hoàn tất, hãy đóng mờ nắp và bộ bồn cầu.

### ■ Để sử dụng lại Washlet

- Cần cấp lại nước. (Trang 56)

# Phải làm gì?

## Thời gian dài không sử dụng

Nếu bồn cầu được đặt ở vị trí bạn không đến trong thời gian dài, hãy xả nước.

(Nếu không, nước trong két sẽ gây ra sự cố hoặc bị nhiễm bẩn và có thể gây kích ứng da hoặc các vấn đề khác.)

### Cách xả nước

**1** Xả nước từ két bồn cầu.  
(Trang 55 Bước **1**, **2**)

**2** ✨ Nhấn nút  
"WAND CLEAN" (LÀM SẠCH  
VÒI RỬA).

- Mở nắp vòi rửa.  
(Thả áp lực từ ống cấp nước.)

**3** Bật cầu dao trên bảng điện về vị trí OFF.

**4** Xả ống.  
(Trang 55 Bước **5**)

**5** Kéo thanh gạt thoát nước.  
• Nước chảy ra từ xung quanh vòi rửa  
(khoảng 20 giây)

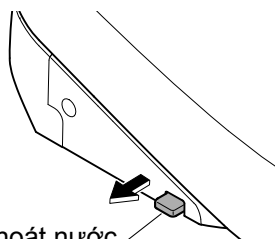

Tay gạt thoát nước

**6** Thả tay để thanh gạt thoát nước trở về vị trí ban đầu.

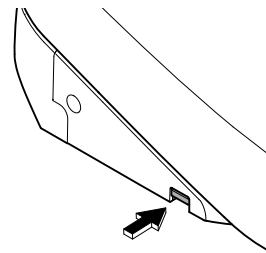

#### ■ Nếu nước bị đóng băng

- Bổ sung dung dịch làm tan băng trong nước vào lòng bồn cầu để tránh đóng băng.  
(Dung dịch làm tan băng không thể bị rửa trôi. Hãy thu thập sau khi sử dụng bồn cầu và thải bỏ.)

#### ■ Để sử dụng lại Washlet

- Cản cấp lại nước. (Xem dưới đây)

### Cấp lại nước

**1** Mở van cấp nước. (Trang 15)  
• Kiểm tra xem nước có rò rỉ từ đường ống hoặc thân chính hay không.

**2** Nếu không bật nguồn,  
bật cầu dao trên bảng điện về vị trí ON.  
• Đèn LED "Nguồn" bật.

**3** Xả nước từ vòi rửa.  
(1) Nhấn bên trái của bệ ngồi bồn cầu,  
(2) 🚿 Nhấn nút "Rửa phía sau" trên điều khiển từ xa để xả nước từ vòi rửa.  
• Hứng nước vào cốc giấy hoặc dụng cụ khác.  
(3) ■ Nhấn nút "Dừng".



Vải mềm ngâm trong nước  
(để tránh bị xuróc)

#### ■ Nếu nước còn lại bị đóng băng và nước không chảy ra

- Hãy làm nóng bên trong phòng tắm và làm nóng ống cấp nước và van cấp nước bằng khăn thấm nước ấm.



## Tháo Bảng hiển thị

Để tháo bảng hiển thị, hãy tuân thủ quy trình sau.

### Cách tháo bảng hiển thị

**1** Bật cầu dao trên bảng điện về vị trí OFF.

**2** Tháo điều khiển từ xa ra khỏi giá treo.  
(Trang 14)

**3** Tháo giá treo và bảng hiển thị.

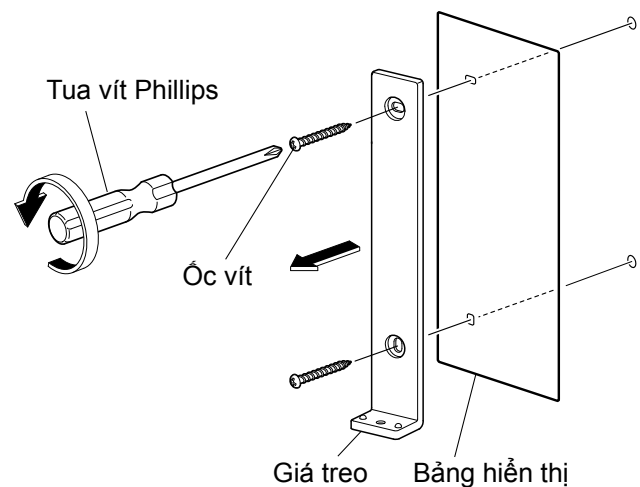

**4** Vặn giá treo vào tường.

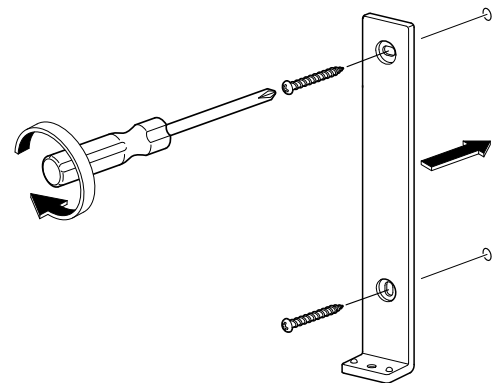

**5** Lắp điều khiển từ xa vào giá treo.

**6** Bật cầu dao trên bảng điện về vị trí ON.  
• Đèn LED "Nguồn" bật.

■ Để lắp lại bảng hiển thị, hãy tuân thủ quy trình sau.  
(Lắp bảng hiển thị ở bước **4**.)

# Xử lý sự cố

Đầu tiên, hãy thử các hành động được mô tả từ trang 58 đến 64.  
Nếu vấn đề tồn tại, hãy tham vấn người lắp đặt, người bán hàng hoặc bộ phận dịch vụ khách hàng của TOTO (xem thông tin liên hệ ở mặt sau).

**⚠ CHÚ Ý**

**!** Nếu xảy ra rò rỉ nước, hãy đóng van cấp nước.

## Hãy kiểm tra trước

### Đèn LED Nguồn có sáng không?

- Công tắc "Nguồn ON/OFF" có bị đặt là "OFF"?  
→Bật "ON" bằng điều khiển từ xa. (Trang 15, Bước 2-2)
- Đèn LED "Nguồn" trên màn hình chính có nhấp nháy?  
→Thân chính được lắp chưa chính xác.  
Lắp lại. (Trang 32, 33)
- Cầu dao trên bảng điện đã bật chưa?  
→Kiểm tra xem có sự cố cúp điện hoặc cầu dao đã chuyển thành "OFF".

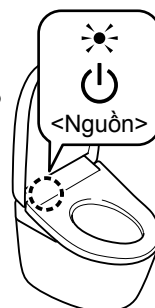

### Đèn LED tiết kiệm năng lượng có sáng không?

- Trong khi đèn LED sáng, chế độ tiết kiệm năng lượng (Trang 26) đang hoạt động, vì vậy nhiệt độ bề ngồi bồn cầu có thể giảm đi hoặc bộ sưởi có thể đã bị tắt.

### Điều khiển từ xa có hoạt động không?

- Màn hình hiển thị ở mặt sau điều khiển từ xa có hiển thị " "?  
→Thay pin. (Trang 14, 54)
- Bộ phát của hay bộ tiếp nhận điều khiển từ xa có bị chặn?  
→Loại bỏ vật cản, bụi bẩn, giọt nước hoặc các vật gây tắc khác.

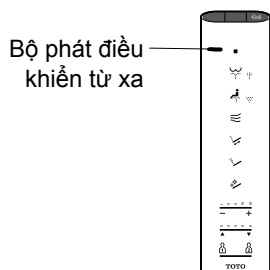
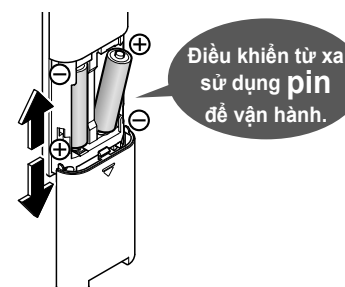

{Dành cho TCF4911E\*\*\*, TCF4911\*\*\*}

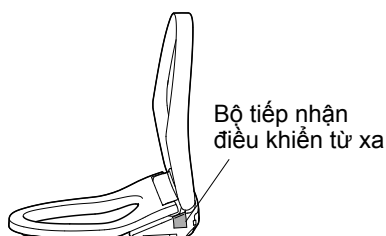

{Dành cho TCF4914E\*\*\*, TCF4914\*\*\*}

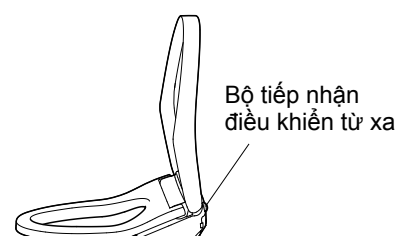

## Rửa phía sau, Rửa phía trước và Vòi rửa

Sự cố	Kiểm tra	Trang tham khảo	
<b>Vòi rửa (hoặc nước rửa) không thò ra</b>	<ul style="list-style-type: none"> <li>● Khi nhiệt độ thấp, sẽ mất thời gian để vòi rửa thò ra sau khi nhấn nút trên điều khiển từ xa bởi vì đầu tiên cần làm ấm nước.</li> </ul>	-	
	<ul style="list-style-type: none"> <li>● Bạn đã ngồi liên tục trên bồn cầu trong 2 giờ hoặc lâu hơn? (Nếu vậy, hoạt động tạm dừng vì lý do an toàn.) → Hãy đứng dậy và sử dụng lại.</li> </ul>	-	
	<ul style="list-style-type: none"> <li>● Nếu áp lực nước giảm đáng kể, chẳng hạn như nước được sử dụng ở thiết bị khác hoặc bị cúp nước, chức năng có thể dừng vì lý do an toàn. → Ngắt cầu dao trên bảng điện về vị trí OFF và chờ 10 giây trước khi lắp lại. Nếu vấn đề tương tự vẫn xảy ra. → Có thể có sự cố. Hãy tham vấn bộ phận dịch vụ khách hàng của TOTO (xem thông tin liên hệ ở mặt sau).</li> </ul>	-	
	<ul style="list-style-type: none"> <li>● Công tắc bộ ngồi sẽ không bật cho đến khi bạn ngồi đúng vị trí. → Ngồi trở lại vào bệ.</li> </ul>	9	
	<ul style="list-style-type: none"> <li>● Bạn có đang sử dụng vải bọc bệ ngồi, vải bọc nắp bồn cầu hoặc ghế cho trẻ sơ sinh hay không? → Tháo tất cả vải bọc. Khi sử dụng ghế cho trẻ sơ sinh hoặc ghế cao mềm, hãy tháo ra trước khi sử dụng.</li> </ul>	 Vải bọc	9
	<ul style="list-style-type: none"> <li>● ✨ Bạn có nhấn bật nút "WAND CLEAN (LÀM SẠCH VÒI RỬA)" không?                         <ul style="list-style-type: none"> <li>• ✨ Nếu bạn nhấn nút "WAND CLEAN (LÀM SẠCH VÒI RỬA)", "ewater+" xối ra từ khu vực xung quanh vòi rửa để làm sạch vòi rửa.</li> </ul> </li> <li>→ Để làm sạch vòi rửa khi thò ra, hãy chọn "Làm sạch vòi rửa".</li> </ul>	31	
<b>Vòi rửa thò ra nhưng nước rửa không chảy ra / Áp lực nước rửa yếu</b>	<ul style="list-style-type: none"> <li>● Có bị cúp nước không? → ■ Nhấn nút "Dừng" trên điều khiển từ xa và chờ tới khi dịch vụ cấp nước được khôi phục.</li> </ul>	-	
	<ul style="list-style-type: none"> <li>● Van cấp nước có đóng không?</li> </ul>	15	
	<ul style="list-style-type: none"> <li>● Van lọc nước có bị tắc do ngoại vật không? → Vệ sinh bộ lọc.</li> </ul>	35	
	<ul style="list-style-type: none"> <li>● Áp lực nước có bị thiết lập ở mức thấp không?</li> </ul>	17	
<b>Nước rửa lạnh</b>	<ul style="list-style-type: none"> <li>● Nhiệt độ nước ấm có bị thiết lập là "OFF" hay ở mức thấp không?</li> <li>● Khi nhiệt độ nguồn nước trong phòng tắm thấp, nhiệt độ nước có thể thấp ở những tia nước đầu tiên.</li> </ul>	24 -	
<b>Dừng trong khi đang sử dụng</b>	<ul style="list-style-type: none"> <li>● Rửa phía sau, rửa nhẹ phía sau, rửa phía trước và rửa phía trước trải rộng dừng rửa tự động sau 5 phút sử dụng liên tục.</li> <li>● Công tắc bộ ngồi có gặp khó khăn trong việc phát hiện không? → Ngồi trở lại vào bệ. Nếu bạn hơi nhồm dậm từ bệ ngồi hoặc ngồi ở phía trước của bệ, công tắc bộ ngồi có thể tạm dừng phát hiện sự có mặt của bạn.</li> </ul>	- 9	
<b>Nước đột nhiên chảy ra từ vòi rửa</b>	<ul style="list-style-type: none"> <li>● Khi bạn ngồi lên bệ bồn cầu, nước chảy ra trong vài giây trong khi được làm nóng lên.</li> <li>● Đèn báo VỆ SINH có sáng trong một chu kỳ hay không?                         <ul style="list-style-type: none"> <li>• Chế độ "Tự động làm sạch vòi rửa" bắt đầu và vòi rửa được làm sạch.</li> </ul> </li> </ul>	- 20	

# Xử lý sự cố

## Sấy khô bằng khí ẩm

Sự cố	Kiểm tra	Trang tham khảo
Nhiệt độ máy sấy thấp	<ul style="list-style-type: none"> <li>● Nhiệt độ máy sấy có bị thiết lập ở mức thấp không?</li> </ul>	24
Dừng trong khi đang sử dụng	<ul style="list-style-type: none"> <li>● Tính năng tự động dừng sau 10 phút sử dụng liên tục.</li> <li>● Công tắc bộ ngồi có gặp khó khăn trong việc phát hiện không?                             <ul style="list-style-type: none"> <li>→ Ngồi trở lại vào bộ. Nếu bạn hơi nhồm dầy từ bộ ngồi hoặc ngồi ở phía trước của bộ, công tắc bộ ngồi có thể tạm dừng phát hiện sự cố mặt của bạn.</li> </ul> </li> </ul>	- 9

## Bộ ngồi và Nắp bồn cầu (Tự động mở / đóng (nấp))

Sự cố	Kiểm tra	Trang tham khảo
Nắp bồn cầu không mở tự động	<ul style="list-style-type: none"> <li>● Chức năng "Tự động mở / đóng (nấp)" có bị đặt là "OFF"?                             <ul style="list-style-type: none"> <li>→ Đặt lại thành "ON".</li> </ul> </li> <li>● Ngay cả khi đã đặt thành "ON", "Tự động mở / đóng (nấp)" vẫn không thể thực hiện trong khoảng 15 giây sau khi bộ ngồi hoặc nắp bồn cầu đã đóng.                             <ul style="list-style-type: none"> <li>• Khi đóng nắp bồn cầu bằng tay                                     <ul style="list-style-type: none"> <li>(Để giúp sản phẩm trở nên thân thiện với người dùng hơn, một khoảng thời gian được thiết lập kể từ khi nắp đóng cho tới khi nắp mở ra.)</li> </ul> </li> <li>→ Rời khỏi bồn cầu và chờ ít nhất 15 giây trước khi trở lại thân chinnhs hoặc mở và đóng bằng tay.</li> </ul> </li> </ul> {Dành cho TCF4914E***, TCF4914***}	38
	<ul style="list-style-type: none"> <li>● Cảm biến cơ thể người có gặp khó khăn trong việc phát hiện không?                             <ul style="list-style-type: none"> <li>→ Loại bỏ mọi bụi bẩn trên cảm biến cơ thể người.</li> </ul> </li> <li>● Cảm biến có thể trở nên khó khăn khi nhiệt độ phòng vượt quá 30°C.                             <ul style="list-style-type: none"> <li>→ Đóng mở bằng tay.</li> </ul> </li> </ul>	9
	<ul style="list-style-type: none"> <li>● "Tự động mở chậm" được đặt là "30 giây" hoặc "90 giây"?</li> </ul>	40
	<ul style="list-style-type: none"> <li>● Khi cầu dao bằng điện được bật về vị trí ON, nắp bồn cầu không mở tự động trong 10 giây (trong trường hợp TCF4911E*** và TCF4911***) hoặc khoảng 10 giây đến 60 giây (trong trường hợp TCF4914E*** và TCF4914***).                             <ul style="list-style-type: none"> <li>→ Đóng mở bằng tay.</li> </ul> </li> </ul>	-
	<ul style="list-style-type: none"> <li>● Có lắp vải bọc nắp hoặc bộ ngồi bồn cầu hay không?                             <ul style="list-style-type: none"> <li>→ Tháo tất cả vải bọc.</li> </ul> </li> </ul>	9
{Dành cho TCF4911E***, TCF4911***} <ul style="list-style-type: none"> <li>● Cảm biến có thể trở nên khó khăn hơn khi người sử dụng bồn cầu có cơ thể nhỏ, như trẻ con.</li> </ul>	-	

## Bệ ngồi và Nắp bồn cầu (Tự động mở / đóng (nấp))

Sự cố	Kiểm tra	Trang tham khảo
Nắp bồn cầu không đóng tự động	<ul style="list-style-type: none"> <li>● Chức năng "Tự động mở / đóng (nấp)" có bị đặt là "OFF"? → Đặt lại thành "ON".</li> <li>● Trong các trường hợp sau, nắp bồn cầu sẽ đóng trong khoảng 5 phút. <ul style="list-style-type: none"> <li>• Khi bạn không ngồi trên bệ bồn cầu</li> <li>• Khi bạn ngồi trên bệ bồn cầu dưới 6 giây</li> <li>• Khi bạn đứng trước lòng bồn cầu dưới 6 giây</li> </ul>                     {Dành cho TCF4914E***, TCF4914***}                 </li> <li>● Nếu bệ và nắp không tự động đóng cho dù đã đặt "Tự động mở / đóng (nấp)" là "ON", cảm ứng cơ thể người có thể phát hiện không chính xác. → Nếu có một vật phản chiếu ở phía trước, chẳng hạn như gương hoặc kính, hãy di chuyển vật phản chiếu hoặc sử dụng rèm hoặc vật khác để chặn lại.</li> </ul>	38 - -
Nắp bồn cầu tự mở	<ul style="list-style-type: none"> <li>● Một bồn tiểu hoặc bồn rửa cũng được lắp đặt trong phòng tắm? → Cảm biến cơ thể người có thể phát hiện ai đó đang sử dụng bồn tiểu, nên đóng hoặc mở nắp bồn cầu. {Dành cho TCF4911E***, TCF4911***}</li> <li>● Bởi vì cảm biến cơ thể người có thể phát hiện chuyển động qua tường hoặc cửa ra vào phía trước nhà vệ sinh, chức năng "Tự động mở/đóng (nấp)" có thể khiến nắp bồn cầu mở ra tự động ngay cả khi bạn ở bên ngoài. → Bạn có thể đặt "Tự động mở/đóng (nấp)" là OFF. {Dành cho TCF4914E***, TCF4914***}</li> <li>● Cảm biến cơ thể người có bị tiếp xúc trực tiếp với ánh nắng mặt trời không? → Không để cảm biến tiếp xúc trực tiếp với ánh nắng mặt trời, như vậy có thể dẫn tới phát hiện không chính xác.</li> <li>● Có máy sưởi trong phạm vi phát hiện của cảm biến cơ thể người? → Không đặt máy sưởi trong phạm vi phát hiện của cảm biến cơ thể người.</li> <li>● Khi phòng tắm mở cửa, cảm biến có thể phát hiện ra người đi ngang qua trước cửa nhà vệ sinh.</li> </ul>	9 38 9
Nắp bồn cầu tự đóng	<ul style="list-style-type: none"> <li>● Chức năng "Tự động mở / đóng (nấp)" có bị đặt là "ON"? → Bạn có thể đặt lại là "OFF".</li> <li>● Có đặt "Tự động đóng chậm" bằng "25 giây"?</li> <li>● Công tắc bệ ngồi sẽ không bật cho đến khi bạn ngồi đúng vị trí. → Ngồi trở lại vào bệ.</li> </ul>	38 38 9
Nắp bồn cầu và bệ ngồi mở cùng lúc	<ul style="list-style-type: none"> <li>● "Bệ/Nấp" có được đặt là "Bệ-Nấp"?</li> </ul>	40
Dừng (hoặc đóng) trong khi đang mở	<ul style="list-style-type: none"> <li>● Nếu nắp hoặc bệ ngồi bồn cầu gặp phải vật cản lần đầu, nắp/bệ mở ra sau khi bật ON cầu dao trên bảng điện và có thể dừng lại (hoặc đóng) một phần trong hoạt động tiếp theo. → Loại bỏ vật cản và ngắt cầu dao trên bảng điện về vị trí OFF. Bật ON trở lại sau khoảng 5 giây. Sau đó nhấn nút  "Mở và đóng bệ ngồi bồn cầu".</li> </ul>	-
{Dành cho TCF4914E***, TCF4914***} Thời gian mở đã thay đổi	<ul style="list-style-type: none"> <li>● Cảm biến có thể trở nên khó khăn khi nhiệt độ phòng vượt quá 30°C (chẳng hạn như vào mùa hè).</li> </ul>	9
Không thể mở hoặc đóng bằng điều khiển từ xa	<ul style="list-style-type: none"> <li>● Nếu bồn cầu vẫn hoạt động tự động. → Kiểm tra xem "Điều khiển từ xa có hoạt động không?"</li> <li>● Nếu không mở tự động được <ul style="list-style-type: none"> <li>• Nắp bồn cầu có thể được lắp không chính xác.</li> </ul>                     → Lắp lại.</li> <li>● Phát hiện không chính xác có thể xảy ra khi thao tác dưới ánh đèn huỳnh quang.</li> </ul>	58 34 -

# Xử lý sự cố

## Bộ ngồi và Nắp bồn cầu

Sự cố	Kiểm tra	Trang tham khảo
<b>Bộ ngồi bồn cầu lạnh</b>	<ul style="list-style-type: none"> <li>● Nhiệt độ bộ ngồi bồn cầu có bị thiết lập là "OFF" hay ở mức thấp không?</li> </ul>	24
	<ul style="list-style-type: none"> <li>● Chế độ tiết kiệm năng lượng đang hoạt động?                             <ul style="list-style-type: none"> <li>• Tính năng tiết kiệm năng lượng được bật trong khi đèn LED "Tiết kiệm năng lượng" và đèn LED "Nguồn" đã tắt trên màn hình chính.</li> <li>Khi bạn ngồi trên bộ bồn cầu, bộ sưởi bộ ngồi bồn cầu tạm thời bật lên và chỗ ngồi sẽ ấm lên trong vòng 15 phút.</li> <li>→ Bạn có thể chuyển thành "OFF" nếu tính năng tiết kiệm năng lượng đang bật "ON".</li> </ul> </li> </ul>	26
	<ul style="list-style-type: none"> <li>● Bạn đã ngồi trong thời gian dài?                             <ul style="list-style-type: none"> <li>• Sau 20 phút ngồi trên bộ, nhiệt độ bắt đầu hạ và trong vòng 1 giờ, bộ bồn cầu sẽ bị đặt là "OFF".</li> <li>→ Hãy đứng dậy và sử dụng lại.</li> </ul> </li> </ul>	28
	<ul style="list-style-type: none"> <li>● Công tắc bộ ngồi sẽ không bật cho đến khi bạn ngồi đúng vị trí.</li> <li>→ Ngồi trở lại vào bộ.</li> </ul>	9
	<ul style="list-style-type: none"> <li>● Có lắp vải bọc nắp hoặc bộ ngồi bồn cầu hay không?</li> <li>→ Tháo tất cả vải bọc.</li> </ul>	9

## Tiết kiệm năng lượng

Sự cố	Kiểm tra	Trang tham khảo
<b>Đèn LED Tiết kiệm năng lượng không sáng</b>	<ul style="list-style-type: none"> <li>● Bạn có ngắt cầu dao trên bảng điện thành OFF hoặc có sự cố cúp điện?                             <ul style="list-style-type: none"> <li>• Đèn LED "Tiết kiệm năng lượng" có thể tắt khi nguồn được bật lên trong điều kiện tính năng tiết kiệm năng lượng ở vị trí "ON".</li> <li>(Đèn sẽ sáng trong vòng 24h kể từ khi thiết lập dịch vụ.)</li> </ul> </li> </ul>	-
<b>Tính năng hẹn giờ tiết kiệm năng lượng không hoạt động</b>	<ul style="list-style-type: none"> <li>● Bạn có thay pin điều khiển từ xa không?                             <ul style="list-style-type: none"> <li>• "Hẹn giờ tiết kiệm năng lượng" có thể bị hủy khi thay pin.</li> <li>→ Thiết lập lại "Hẹn giờ tiết kiệm năng lượng" vào thời điểm bạn muốn bắt đầu.</li> </ul> </li> </ul>	28
<b>Tính năng tự động tiết kiệm năng lượng hoặc tự động tiết kiệm năng lượng+ không hoạt động</b>	<ul style="list-style-type: none"> <li>● Bởi vì mất vài ngày để tìm hiểu các điều kiện sử dụng chức năng này trước khi bắt đầu tiết kiệm năng lượng nên số lượng tiết kiệm năng lượng có thể thấp, tùy thuộc vào tần suất sử dụng.</li> <li>→ Kiểm tra thiết lập tiết kiệm năng lượng.</li> </ul>	26
	<ul style="list-style-type: none"> <li>● Bạn có thay pin điều khiển từ xa không?                             <ul style="list-style-type: none"> <li>• Thiết lập có thể bị hủy khi thay pin.</li> <li>→ Hãy đặt lại.</li> </ul> </li> </ul>	28

## Khử mùi

Sự cố	Kiểm tra	Trang tham khảo
Bộ khử mùi có vẻ không hoạt động	<ul style="list-style-type: none"> <li>Tính năng "Khử mùi" bị đặt là "OFF"? → Đặt lại thành "ON".</li> </ul>	44
	<ul style="list-style-type: none"> <li>Ngay cả khi ngồi xuống, bạn không nghe thấy âm thanh vận hành. → Ngồi trở lại vào bệ.</li> </ul>	-
	<ul style="list-style-type: none"> <li>Nếu bạn nghe thấy âm thanh vận hành khi ngồi trên bệ bồn cầu. → Vệ sinh bộ lọc khử mùi.</li> </ul>	31
Có mùi lạ phát ra	<ul style="list-style-type: none"> <li>Bạn có đang sử dụng máy điều hòa không khí hoặc thiết bị khử mùi mua riêng lẻ không? <ul style="list-style-type: none"> <li>Làm như vậy có thể giảm hiệu quả của bộ khử mùi Washlet và dẫn tới mùi lạ.</li> </ul> </li> <li>→ Tháo máy điều hòa không khí hoặc thiết bị khử mùi.</li> </ul>	-
Tính năng khử mùi tự động không hoạt động	<ul style="list-style-type: none"> <li>Tính năng "Khử mùi tự động" bị đặt là "OFF"? → Đặt lại thành "ON".</li> <li>→ Tính năng bắt đầu khoảng 10 giây sau khi bạn đứng dậy khỏi bệ bồn cầu.</li> </ul>	44 -

## Vệ sinh

Sự cố	Kiểm tra	Trang tham khảo
Ánh sáng nhẹ, ánh sáng lòng bồn cầu và đèn báo VỆ SINH không sáng	<ul style="list-style-type: none"> <li>"Ánh sáng nhẹ", "ánh sáng lòng bồn cầu" và "đèn báo VỆ SINH" có bị đặt là "OFF"? → Đặt lại thành "ON".</li> <li>Nếu đèn LED "Đèn báo VỆ SINH" không sáng, đây là lúc thay linh kiện tạo ra "ewater+". (Thay thế có thể bị tính phí) Hãy tham vấn người lắp đặt, người bán hàng hoặc bộ phận dịch vụ khách hàng của TOTO (xem thông tin liên hệ ở mặt sau).</li> </ul>	46 -
Phun sương trước và sau không hiệu quả	<ul style="list-style-type: none"> <li>Tính năng "Tự động làm sạch lòng bồn cầu" bị đặt là "OFF"? → Đặt lại thành "ON".</li> </ul>	42
	<ul style="list-style-type: none"> <li>Các chức năng sau đây không hoạt động khi bệ ngồi bồn cầu mở. <ul style="list-style-type: none"> <li>Tính năng "Bệ/Nấp" trong "Tự động mở / đóng" được đặt là [Seat*lid]? → Bạn có thể thay đổi thành "Nấp".</li> </ul> </li> <li>Phun sương trước không hoạt động trong 90 giây sau khi phun sương sau xong.</li> </ul>	40 -
Phun sương trước phun ra một cách tùy tiện	<p>{Dành cho TCF4911E***, TCF4911***}</p> <ul style="list-style-type: none"> <li>Bởi vì cảm biến cơ thể người có thể phát hiện chuyển động qua tường hoặc cửa ra vào phía trước nhà vệ sinh, chức năng "Tự động làm sạch lòng bồn cầu" có thể phun sương trước bồn cầu ngay cả khi bạn ở bên ngoài. → Bạn có thể đặt "Tự động làm sạch lòng bồn cầu" là OFF.</li> </ul>	42
	<p>{Dành cho TCF4914E***, TCF4914***}</p> <ul style="list-style-type: none"> <li>Khi cảm biến cơ thể người loại A phát hiện ra ai đó, bồn cầu sẽ phun sương trước.</li> <li>Nếu các chức năng rửa (Rửa phía trước và rửa phía sau) không được sử dụng trong 8 giờ, "Tự động làm sạch lòng bồn cầu" bắt đầu và sương được phun vào trong lòng bồn cầu.</li> </ul>	- 21

# Xử lý sự cố

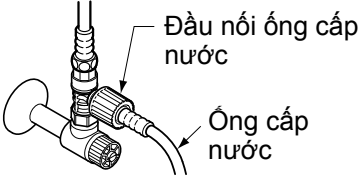
Thông tin khác		
Sự cố	Kiểm tra	Trang tham khảo
Nước rò rỉ từ đầu nối cấp thoát nước	<ul style="list-style-type: none"> <li>● Nếu đai ốc trong đầu nối bị lỏng, hãy vặn chặt bằng công cụ như mỏ lết.</li> </ul> <div style="border: 1px solid black; padding: 5px; margin: 5px 0;"> <p>Không dùng công cụ với đầu nối ống cấp nước. Vặn chặt bằng tay.</p>  </div> <ul style="list-style-type: none"> <li>→ Nếu nước rò rỉ không ngừng, hãy đóng van cấp nước và sửa chữa thiết bị.</li> </ul>	-
Màn hình trên điều khiển từ xa tắt	<ul style="list-style-type: none"> <li>● Màn hình sẽ tắt khi không nhấn nút nào trên điều khiển từ xa trong từ 60 giây trở lên.</li> </ul>	14
Thân chính không ổn định	<ul style="list-style-type: none"> <li>● Có khe hở giữa miếng đệm bệ ngồi bồn cầu và thân chính để kích hoạt công tắc bệ ngồi. Khi bạn ngồi trên bệ bồn cầu, bệ ngồi sẽ tác động nhẹ để kích hoạt cảm biến.</li> <li>● Bu lông bắt vào thân chính bị lỏng? → Tháo phần thân chính và vặn chặt bu lông vào tấm đế.</li> </ul>	9 32,33
Thân chính phát ra tiếng động	<p>Khi vào phòng tắm</p> <ul style="list-style-type: none"> <li>● Nếu tính năng "Tự động làm sạch lòng bồn cầu" được bật "ON", bạn có thể nghe thấy tính năng phun sương trước đang phun sương trong thân chính và khiến bụi không thể bám vào bề mặt. → Bạn có thể đặt lại là "OFF".</li> </ul>	42
	<p>Khi sử dụng chế độ vệ sinh (rửa phía sau, rửa nhẹ phía sau, rửa phía trước)</p> <ul style="list-style-type: none"> <li>● Bạn có thể nghe thấy âm thanh máy bơm đang chạy trong khi cấp nước rửa.</li> </ul>	-
	<p>Khi rời khỏi thân chính sau khi sử dụng</p> <ul style="list-style-type: none"> <li>● Khi tính năng "Bộ khử mùi bằng bột tự động" được đặt là "ON", âm thanh vận hành xuất hiện trong khi khả năng khử mùi tăng thêm 60 giây sau khi bạn đứng dậy từ bệ bồn cầu. → Bạn có thể đặt lại là "OFF".</li> <li>● Nếu tính năng "Tự động làm sạch vòi rửa" và bạn sử dụng tính năng rửa (Rửa phía trước và rửa phía sau), bạn có thể nghe thấy vòi rửa thò ra và làm sạch bằng "ewater+." → Bạn có thể đặt lại là "OFF".</li> <li>● Nếu tính năng "Tự động làm sạch lòng bồn cầu" được bật "ON" và bạn ngồi trên bệ bồn cầu và sử dụng bồn cầu, bạn có thể nghe thấy tính năng phun sương trong thân chính. → Bạn có thể đặt lại là "OFF".</li> <li>● Bạn có thể chọn kéo dài vòi rửa và lượng nước còn lại trong sản phẩm sẽ được thải đi sau khi thực hiện tính năng "Tự động làm sạch vòi rửa" và những chức năng khác.</li> <li>● Bạn có thể nghe thấy quạt đang giúp thông gió cho thiết bị.</li> </ul>	44 42 42 -
	<p>Khi không sử dụng sản phẩm (ban đêm)</p> <ul style="list-style-type: none"> <li>● Bạn có thể nghe thấy các âm thanh sau nếu "Tự động làm sạch vòi rửa" hoặc "Tự động làm sạch lòng bồn cầu" được đặt là "ON" và nếu bạn không dùng chức năng rửa (Rửa phía trước và Rửa phía sau trong 8 giờ. "Tự động làm sạch vòi rửa": Âm thanh vệ sinh vòi rửa bằng ewater+ : Âm thanh kéo dài vòi rửa và xả nước còn dư từ sản phẩm sau khi vận hành thao tác "Tự động rửa lòng bồn cầu": Âm thanh phun sương "ewater+" trong lòng bồn cầu → Tự động làm sạch vòi rửa.</li> </ul> <p>{Dành cho TCF4911E***, TCF4911***}</p> <ul style="list-style-type: none"> <li>● Bởi vì cảm biến cơ thể người có thể phát hiện chuyển động qua tường hoặc cửa ra vào phía trước nhà vệ sinh, chức năng "Tự động mở/đóng (nắp)" và "Tự động làm sạch lòng bồn cầu" có thể phun sương trước cho bồn cầu hoặc mở nắp ngay cả khi bạn ở bên ngoài. → Bạn có thể đặt "Tự động mở/đóng (nắp)" và "Tự động làm sạch lòng bồn cầu" là OFF.</li> </ul>	42 38,42



# Thông số kỹ thuật

Mục		TCF4911E*** TCF4911***	TCF4914E*** TCF4914***	
Hiệu điện thế định mức		AC 220-240 V 50/60 Hz		
Công suất định mức		830 - 839 W		
Công suất tiêu thụ tối đa		1438 - 1449 W (Khi nhiệt độ cấp nước là 0°C)		
Loại máy nước nóng		Loại tức thời		
Chiều dài dây điện		1,2 m (Với Singapore, 5,0m)		
Mức nước bảo vệ		IPX4		
Vệ sinh	Lượng nước phun ra	Rửa phía sau	Khoảng 0,32 đến 0,43 L/phút <ở áp lực nước 0,20 MPa>	
		Rửa nhẹ phía sau	Khoảng 0,32 đến 0,43 L/phút <ở áp lực nước 0,20 MPa>	
		Rửa phía trước	Khoảng 0,29 đến 0,43 L/phút <ở áp lực nước 0,20 MPa>	
		Rửa phía trước trải rộng	Khoảng 0,35 đến 0,43 L/phút <ở áp lực nước 0,20 MPa>	
	Nhiệt độ nước		Phạm vi nhiệt độ có thể điều chỉnh: OFF, từ 30°C đến 40°C	
	Công suất máy nước nóng		1200 - 1428 W	
	Thiết bị an toàn		Cầu chì nhiệt	
	Thiết bị chống tràn		Bộ ngắt chân không, van một chiều	
Bộ ngồi sưởi ấm	Nhiệt độ bề mặt		Phạm vi nhiệt độ có thể điều chỉnh: OFF, từ 28°C đến 36°C (Tự động tiết kiệm năng lượng: khoảng 26°C, Tự động tiết kiệm năng lượng+: OFF)	
	Công suất máy nước nóng		45 - 54 W	
	Thiết bị an toàn		Cầu chì nhiệt	
Khử mùi	Phương pháp		Khử mùi O <sub>2</sub>	
	Khối lượng khí thải		Chế độ thông thường: khoảng 0,09 m <sup>3</sup> /phút, Chế độ nguồn: khoảng 0,16 m <sup>3</sup> /phút	
	Công suất tiêu thụ		Chế độ thông thường: khoảng 1,7W, Chế độ nguồn: khoảng 5,3W	
Sấy khô bằng khí ẩm	Nhiệt độ khí ẩm <sup>*1</sup>		Phạm vi nhiệt độ có thể điều chỉnh: khoảng 37°C đến 55°C	
	Khối lượng khí thải		0,29 m <sup>3</sup> /phút	
	Công suất máy nước nóng		200-238 W	
	Thiết bị an toàn		Cầu chì nhiệt	
Áp lực cấp nước		Áp lực nước bắt buộc tối thiểu: 0,05 MPa <động>, Áp lực nước bắt buộc tối đa: 0,75 MPa <tính>		
Nhiệt độ cấp nước		0°C đến 35°C		
Nhiệt độ môi trường hoạt động xung quanh		0°C đến 40°C		
Kích thước		Rộng 383 mm x Sâu 532 mm x Cao 125 mm	Rộng 383 mm x Sâu 531 mm x Cao 116 mm	
Trọng lượng		Khoảng 5 kg	Khoảng 6 kg	

\*1 Nhiệt độ xung quanh lỗ thoát khí nóng do TOTO đo.

- Khi thải bỏ sản phẩm này, vui lòng tuân theo hướng dẫn địa phương hoặc quốc gia về thải bỏ phù hợp.

# Hướng dẫn an toàn

## Bệ ngồi bồn cầu vệ sinh bằng nước ấm là một thiết bị sử dụng điện.

Tiếp tục sử dụng sau khi xảy ra sự cố hoặc sử dụng khi thiết bị đã hết tuổi thọ sử dụng có thể làm hỏng các linh kiện điện, gây khói hoặc dẫn tới hỏa hoạn.

### Để sử dụng an toàn bộ phận bồn cầu vệ sinh bằng nước ấm

#### Kiến nghị nên kiểm tra định kỳ.

- Hãy cân nhắc thay thế sản phẩm khi hết tuổi thọ sử dụng.



Nếu nhận thấy bất kỳ tình trạng bất thường nào ở sản phẩm, hãy ngừng sử dụng và tham khảo ý kiến của người lắp đặt, người bán hàng hoặc người liên hệ được liệt kê ở bìa sau của sách hướng dẫn này.

(Sản phẩm bị hư hỏng có thể gây cháy, giật điện hoặc làm ngập nước trên sàn.)

- Tắt nguồn ngay lập tức và đóng van cấp nước.

# Bảo hành có giới hạn

## BẢO HÀNH HỮU HẠN MỘT NĂM

1. TOTO bảo đảm sản phẩm không có bất kỳ lỗi sản xuất khi sử dụng bình thường và sẽ bảo hành sửa chữa trong thời gian một (1) năm kể từ ngày mua. Bảo hành này chỉ được mở rộng cho BÊN MUA BAN ĐẦU.
2. Các nghĩa vụ của TOTO trong chế độ bảo hành này được giới hạn trong việc sửa chữa hoặc thay thế các sản phẩm hoặc linh kiện có sai sót, theo đánh giá của TOTO, với điều kiện các sản phẩm đó được lắp đặt đúng cách và sử dụng phù hợp với SÁCH HƯỚNG DẪN CHO NGƯỜI SỬ HỮU này. TOTO có quyền tiến hành các kiểm tra cần thiết để xác định nguyên nhân sai sót. TOTO sẽ không tính phí nhân công hoặc phí linh kiện liên quan đến việc sửa chữa hoặc thay thế trong chế độ bảo hành. **TOTO không chịu trách nhiệm chi trả chi phí tháo dỡ, hoàn trả và/hoặc lắp đặt lại sản phẩm.**
3. Chế độ bảo hành này không áp dụng cho các trường hợp sau đây:
  - a) Thiệt hại hoặc tổn thất trong sự kiện thiên tai như hỏa hoạn, động đất, lũ lụt, sấm sét, bão điện, v.v.
  - b) Thiệt hại hoặc tổn thất do sử dụng không hợp lý, sử dụng sai, lạm dụng, sơ suất hoặc bảo dưỡng không phù hợp sản phẩm.
  - c) Thiệt hại hoặc tổn thất do tháo dỡ, sửa chữa không phù hợp hoặc điều chỉnh sản phẩm.
  - d) Thiệt hại hoặc tổn thất do bùn lắng hoặc ngoại vật có trong hệ thống nước.
  - e) Thiệt hại hoặc tổn thất do chất lượng nước trong khu vực sản phẩm được sử dụng.
  - f) Thiệt hại hoặc tổn thất do lắp đặt sai hoặc lắp đặt thiết bị trong một môi trường khắc nghiệt và/hoặc nguy hiểm.
  - g) Thiệt hại hoặc tổn thất do điện giật hoặc sét đánh hoặc các hành vi khác không phải là lỗi của TOTO hoặc sản phẩm không được chỉ định sử dụng.
  - h) Thiệt hại hoặc tổn thất do hao mòn thông thường và truyền thống, chẳng hạn như giảm độ bóng, xước hoặc mờ dần theo thời gian do sử dụng, làm sạch hoặc chất lượng nước hoặc điều kiện khí quyển.
4. Chứng nhận bảo hành này cấp những quyền lợi nhất định cho bạn. Bạn có thể có thêm những quyền lợi bổ sung khác tùy theo quốc gia nơi bạn sinh sống.
5. Để được sửa chữa bảo hành theo chế độ bảo hành này, bạn phải mang sản phẩm hoặc giao hàng trả trước cho một cơ sở bảo hành của TOTO cùng với thư trình bày sự cố hoặc liên hệ với nhà phân phối của TOTO hoặc nhà thầu dịch vụ bảo hành sản phẩm hoặc trực tiếp tới văn phòng bán hàng của TOTO. Nếu không thể trả lại sản phẩm cho TOTO vì kích thước của sản phẩm hoặc tính chất của sai sót, việc giao hàng sẽ hoàn tất khi TOTO nhận được thông báo bằng văn bản về sai sót của sản phẩm.  
Trong trường hợp đó, TOTO có thể chọn sửa chữa sản phẩm tại địa điểm của người mua hoặc thanh toán để vận chuyển sản phẩm đến một cơ sở bảo hành.

**CẢNH BÁO!** TOTO sẽ không chịu trách nhiệm hoặc có nghĩa vụ đối với bất kỳ tổn thất hay thiệt hại nào đối với sản phẩm này do chloramines trong xử lý nước cấp công cộng hoặc chất tẩy rửa chứa chlorine (canxi hypochlorite).  
**LƯU Ý:** Việc sử dụng clo nồng độ cao hoặc các sản phẩm liên quan đến clo có thể làm hỏng các linh kiện. Hư hỏng này có thể gây rò rỉ và tổn thất tài sản nghiêm trọng.

**VĂN BẢN BẢO HÀNH NÀY LÀ BẢO HÀNH DUY NHẤT CỦA TOTO. SỬA CHỮA HOẶC THAY THẾ ĐƯỢC THỰC HIỆN THEO CHẾ ĐỘ BẢO HÀNH NÀY SẼ LÀ BIỆN PHÁP SỬA CHỮA ĐỘC QUYỀN DÀNH CHO NGƯỜI MUA. TOTO SẼ KHÔNG CHỊU TRÁCH NHIỆM CHO VIỆC KHÔNG THỂ SỬ DỤNG SẢN PHẨM HOẶC CÁC THIẾT HẠI HOẶC CHI PHÍ PHÁT SINH NGẪU NHIÊN, ĐẶC BIỆT HOẶC GIÁN TIẾP CỦA NGƯỜI MUA HOẶC CHI PHÍ NHÂN CÔNG HOẶC CÁC CHI PHÍ KHÁC DO LẮP ĐẶT HOẶC THÁO DỠ, HOẶC CHI PHÍ SỬA CHỮA CỦA NGƯỜI KHÁC HOẶC BẤT KỲ CHI PHÍ NÀO KHÔNG ĐỀ CẬP Ở TRÊN. NGOẠI TRỪ PHẠM VI BỊ NGHIÊM CẤM THEO LUẬT ÁP DỤNG, BẤT KỲ BẢO HÀNH NGỤ Ý NÀO, BAO GỒM KHẢ NĂNG BÁN HÀNG HOẶC TÍNH PHÙ HỢP TRONG SỬ DỤNG, ĐƯỢC GIỚI HẠN RÕ RÀNG TRONG THỜI HẠN CỦA BẢO HÀNH NÀY. MỘT SỐ BANG KHÔNG CHẤP NHẬN GIỚI HẠN THỜI GIẠN BẢO HÀNH NGỤ Ý HOẶC LOẠI TRỪ HOẶC GIỚI HẠN CÁC THIẾT HẠI NGẪU NHIÊN HOẶC GIÁN TIẾP, DO ĐÓ, GIỚI HẠN VÀ LOẠI TRỪ NÊU TRÊN CÓ THỂ KHÔNG ÁP DỤNG CHO BẠN.**

# TOTO

**TOTO ASIA OCEANIA  
PTE. LTD.**

10, Eunos Road 8, #12-07, Singapore Post Centre. Singapore 408600.  
Phone : +65-6744-6955 Fax : +65-6841-0819 <http://asia.toto.com/>

**TOTO ASIA OCEANIA  
PTE. LTD.**

Middle East Branch LOB19-1701-1702, Jebel Ali Free Zone, P.O. box 261804, Dubai U.A.E.  
Phone : +971-4-886-5983 Fax : +971-4-886-5986 <http://asia.toto.com/>

**TOTO ASIA OCEANIA  
PTE. LTD.**

Manila Representative Office. Unit 1010, 10th Floor Rufino Building, Ayala Avenue cor.V.A.  
Rufina Street, Makati City, 1226 Philippines.  
Phone : +63-2-887-6643 Fax : +63-2-887-4084 <http://asia.toto.com/>

**Yangon Branch**

#303, Prime Hill Business Square, No.60, Shwe Dagon Pagoda Road,  
Dagon Township, Yangon, Myanmar  
Phone : +95-1-382710, +95-1-382720 Fax : +95-1-382638

**TOTO (THAILAND) LTD.  
Spare Part and  
After Service Center**

77 Moo 5 HSIL Industrial Zone T.Nong -Plamor A.Nong-Khae Saraburi 18140 Thailand  
Phone : +66-92-246-5880, +66-92-246-6612, +66-36-382-760  
Fax : +66-2-650-9923 <http://th.toto.com/en/index.php>

**TOTO INDIA INDUSTRIES  
PVT. LTD**

101, Kamla Executive Park, Opp. Vazir Glass Works,  
Off. Andheri Kurla Road, Andheri (East), Mumbai 400 059, India.  
Phone : +91-22-4022-3717 / 3718 Fax : +91-22-4022-3719 <http://asia.toto.com/>

**TOTO VIETNAM  
Co., Ltd.**

R. 810, Daeha Business Centre, 360 Kim Ma St., Ba Đình Dist., Ha Noi City  
Phone : +84-4-37714354 Fax : +84-4-37714355 <http://toto.com.vn/>

- Bạn nên lưu lại thông tin sau đây để đảm bảo dịch vụ nhanh gọn.

Ngày mua :	Tên cửa hàng :
Ngày : năm tháng ngày	SĐT : (       )

2017.7.24  
M08037-2