

TOTO**BỒN TẮM**

PPYB1523*, PPYK1560*, PPYB1583*, PPYD1583*, PPYB1610*,
 PPYB1630*, PPYB1710*, PPYK1710*, PAYK1770*, FBYK1800*,
 PAYK1800*, PPYK1770*, PPYB1810*, PPYK1810*, PAYK1810*,
 PPYB1810*, PPY1543-4*, FBYK1610*, PPYK1760*

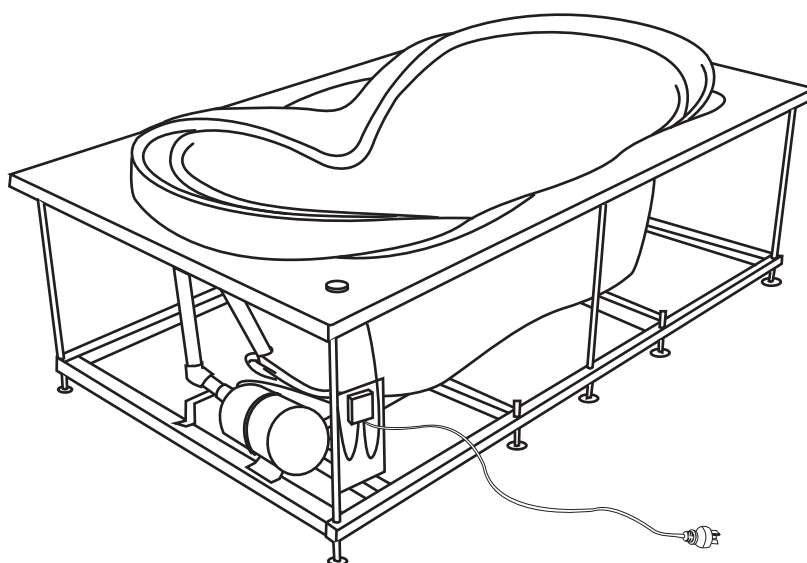

ĐỌC KỸ HƯỚNG DẪN SỬ DỤNG TRƯỚC KHI LẮP ĐẶT

Trước khi sử dụng

Tr.2 - Chú ý về an toàn
 Tr.6 - Chú ý khi lắp đặt
 Tr.7 - Tên các bộ phận của sản phẩm

Bảo dưỡng

Tr.8 - Phương pháp bảo dưỡng từng bộ phận
 Tr.8 - Các vấn đề cần chuẩn bị và xác nhận trước khi sử dụng

Phương pháp sử dụng

Tr.9 - Cách sử dụng các bộ phận của bồn tắm massage bằng sóng nước
 Tr.9 - Cách sử dụng hệ thống thoát nước bằng kim loại



Các vấn đề khác

Tr.10 - Hồng học trực trực
 Tr.10 - Cách khắc phục





CHÚ Ý VỀ AN TOÀN

Đọc kỹ những chú ý an toàn này để sử dụng sản phẩm đúng cách. Sau khi đọc xong xin hãy đặt ở nơi dễ thấy để sau này khi cần còn có thể thấy ngay.

Để sản phẩm được lắp đặt một cách chính xác và an toàn, phòng tránh những tổn thương về người hoặc tổn thất về tài sản, trong hướng dẫn lắp đặt này dùng rất nhiều ký hiệu. Ý nghĩa của các ký hiệu này như sau:

Kí hiệu	Ý nghĩa
 Cảnh báo	Có nghĩa là: nếu không chú ý các kí hiệu này thì dễ dẫn đến thao tác sai, có thể gây ra thương tích hoặc tử vong.
 Chú ý	Có nghĩa là: nếu không chú ý các kí hiệu này thì dễ dẫn đến thao tác sai, có thể gây ra thương tích hoặc tổn thất về tài sản.

Để sử dụng sản phẩm một cách an toàn và chính xác, trong hướng dẫn lắp đặt và trên sản phẩm sử dụng các kí hiệu sau. Hãy tìm hiểu chính xác các nội dung ký hiệu và tuân thủ.

Kí hiệu	Ý nghĩa
	Hình vẽ này có nghĩa là “ Nghiêm cấm ”, không được thực hiện.
	Hình vẽ này có nghĩa là “ Nghiêm cấm tháo rời ”.
	Hình vẽ này có nghĩa là “ Bắt buộc ” phải thực hiện.
	Hình vẽ này có nghĩa là “ Bắt buộc nối đất ”.

CẢNH BÁO



Tuyệt đối không được tháo rời, sửa chữa, thay đổi chi tiết sản phẩm. Nếu không, có thể dẫn đến cháy nổ, chập điện và làm cho bồn tắm hoạt động bất thường. Ngoài ra, do nước bị rò rỉ mà có thể gây tổn thất tài sản cho gia đình.



Tuyệt đối không được sử dụng nguồn điện khác ngoài nguồn điện AC220V - 50/60Hz. Nếu không, có thể dẫn đến cháy nổ hoặc chập điện.



Trước khi vào bồn tắm, phải dùng tay kiểm tra độ nóng của nước để đề phòng bị bỏng.



Tuyệt đối không lặn xuống nước hoặc rút đầu hút nước của bộ lọc khi đang có nước trong bồn. Nếu không, bộ phận nào đó của cơ thể hay tóc có thể bị lỗ hút nước khi đang vận hành hút vào, có thể gây chết đuối hoặc bị thương.



Tuyệt đối không để trẻ em chơi đùa trong bồn tắm. Tuyệt đối không để trẻ ngồi trong bồn tắm một mình. Nếu không, có thể xảy ra sự cố, dẫn đến bị bỏng hoặc bị thương.

**Nghiêm cấm**

Tuyệt đối không đặt các vật dễ gây cháy nổ ở cạnh bồn như đèn dầu, xăng, tinh dầu.
Nếu không, có thể gây hoả hoạn.

**Bắt buộc**

Khi cần lắp đặt hoặc di chuyển sản phẩm, hãy giao cho cửa hàng bán, đội thi công lắp đặt hoặc thợ có chuyên môn, kỹ thuật.
Nếu tự ý lắp, đặt và di chuyển, không cẩn thận có thể dẫn đến bị điện giật hoặc gây cháy nổ.
Ngoài ra, có thể gây rò rỉ nước, làm ăn mòn vật dụng gia đình.

**Nghiêm cấm**

Tuyệt đối không sử dụng bồn tắm mát xa trong các trường hợp dưới đây:

1. Phụ nữ có thai
2. Bác sĩ chỉ định không được sử dụng
3. Người mắc bệnh tim
4. Người cao huyết áp
5. Khi uống rượu
6. Người dùng thuốc ngủ
7. Người cơ thể suy nhược

**Nghiêm cấm**

Tuyệt đối không mở cổng thoát nước khi vào bồn tắm.
Nếu không, tay chân hay tóc có thể bị lỗ thoát nước hút vào gây chết đuối hoặc bị thương.

**Nghiêm cấm**

Tuyệt đối không đứng lên thành của bồn tắm.
Nếu không, có thể bị trơn trượt, ngã và bị thương.

**Nghiêm cấm**

Tuyệt đối không lặn xuống nước hay đùa nghịch trong bồn tắm.
Nếu không, có thể gây ra chết đuối hay bị thương.

**Bắt buộc**

Phải nắm vào tay vịn bên thành bồn khi ra vào trong bồn tắm.
Nếu không, lúc ra vào bồn tắm có thể trượt chân, gây bị thương.

**Nghiêm cấm**

Tuyệt đối không sử dụng nước nóng trên 60 độ C.
Nếu không, có thể khiến cho máy bơm nước hoạt động bất thường.

**Bắt buộc**

Kiểm tra đường ống và xung quanh ống nước xem đã được cố định chắc chắn chưa, và có bị rò rỉ nước hay không.
Do ăn mòn mà có khả năng dẫn đến hư hỏng các bộ phận đường ống nước, từ đó dẫn đến bị hỏng, ngoài ra rò rỉ nước có thể gây tổn thất tài sản gia đình.

**Tiếp đất**

Phải tiến hành xử lý nối đất của sản phẩm một cách chính xác.
Khi sản phẩm chưa được nối đất sẽ dễ phát sinh sự cố hoặc khi hở điện có thể gây điện giật.
Hãy giao cho công ty chuyên lắp đặt điện máy thực hiện lắp đặt hệ thống đường dây nối đất.

CHÚ Ý



Tuyệt đối không sử dụng sản phẩm ở những nơi nước dễ đóng băng.

Nếu không, khi nước bị đóng băng làm cho phụ kiện nứt vỡ, gây ra rò rỉ nước sau này mà dẫn đến tổn thất về tài sản.



Tuyệt đối không để rơi các đồ vật vào trong bồn tắm, hoặc đặt lên bồn một trọng lượng lớn.

Nếu không, có thể gây ra các vết nứt vỡ dẫn đến rò rỉ nước.



Tuyệt đối không làm va đập các sản phẩm mạ điện hoặc làm rơi vật xuống bồn tắm.

Nếu lớp mạ bị mất đi có thể dẫn đến bị thương trong lúc sử dụng. Hãy thay phụ kiện mới nếu lớp mạ bị tróc.



Tuyệt đối không làm tràn nước ra ngoài.

Nước tràn ra ngoài phòng tắm có thể gây ra tổn thất cho các phòng khác (như bị mốc, bong giấy dán tường, hoặc hỏng nền sàn gỗ...).



Tuyệt đối không đổ dầu chuối và các dung dịch có tính ăn mòn vào lỗ thoát nước của bồn tắm.

Nếu không, có thể khiến ống nước bị ăn mòn, gây rò rỉ nước.



Tuyệt đối không sử dụng sữa tắm có chứa lưu huỳnh, muối, sữa tắm có tính axit, hoặc nước suối nóng.

Nếu không, có thể khiến bồn bị đổi màu, ống nước, máy bơm nước bị tổn hại dẫn đến rò nước.



Tuyệt đối không sử dụng Clo khí hóa nậm mốc, hoặc hóa chất.

Do nước, hơi ẩm có thể khiến cho các kim loại như inox và keo bị ăn mòn, lão hóa.



Khi bảo dưỡng tuyệt đối không sử dụng các loại nước tẩy rửa và dụng cụ dưới đây.

Nếu không, có thể gây hư hỏng cho sản phẩm, và cũng có thể do cách sử dụng mà gây ảnh hưởng đến cơ thể.

- 1- Hóa chất có chứa a xít khiến bề mặt bồn bị đổi màu, xuất hiện các vết đốm.
- 2- Hóa chất có chứa kiềm khiến bề mặt bồn bị đổi màu, xuất hiện các vết đốm.
- 3- Các loại dung dịch a xê tôn khiến bề mặt bị đổi màu, xuất hiện các vết đốm và cũng có thể làm hỏng ống thoát nước dẫn đến rò rỉ nước.
- 4- Các loại hóa chất khác khiến bề mặt bị đổi màu, xuất hiện các vết đốm và cũng có thể làm hỏng ống thoát nước dẫn đến rò rỉ nước.
- 5- Hóa chất có chứa axit Clohydric khiến bề mặt đổi màu, xuất hiện các vết đốm và còn có thể hỏng lớp mạ của công cụ thoát nước.
- 6- Bàn chải kim loại làm xước bề mặt bồn và phòng tắm.
- 7- Chất tẩy rửa làm xước bề mặt bồn và phòng tắm.
- 8- Bàn chải nylon làm xước bề mặt bồn và phòng tắm.



Bắt buộc

Sau khi sử dụng nước tẩy rửa phải làm sạch ngay trong vòng 5 phút.

Nước tẩy rửa còn lưu lại trên bề mặt bồn tắm có thể khiến bề mặt đổi màu, xuất hiện vết nứt.



Nghiêm cấm

Tuyệt đối không để chất gây cháy gần bồn tắm.

Tuyệt đối không để khói hương hay các loại nến khác gần bồn tắm.

Nếu không, có thể gây cháy, bỏng.



Nghiêm cấm

Tuyệt đối không đặt những vật dễ bị rỉ sét trong hoặc trên bồn tắm.

Trong bồn tắm nếu có kẹp tóc, dao cạo râu và các vật dễ bị rỉ sét khác sẽ bị rỉ sét, một khi rỉ sét rất khó tẩy bỏ.



Nghiêm cấm

Lập tức dùng nước rửa sạch khi mỹ phẩm còn lưu lại trên bồn tắm như sữa rửa mặt, dầu gội đầu, thuốc nhuộm tóc; vì các hóa chất có trong mỹ phẩm dễ khiến bồn tắm bị đổi màu.



Nghiêm cấm

Tuyệt đối không đặt áp lực và xung lực quá lớn lên trên bồn tắm.

Nếu không, có thể do nứt vỡ, rò rỉ nước mà gây ra tổn thất tài sản gia đình.



Nghiêm cấm

Tuyệt đối không để nước phun trực tiếp vào mắt, mũi, tai.

Nếu không, có thể dẫn đến viêm nhiễm.

Những điều cần chú ý khi bảo dưỡng

Khi bảo dưỡng tuyệt đối không sử dụng các dụng cụ, chất tẩy rửa sau.

Nếu không, có thể gây tổn hại đến sản phẩm, gây hại tới sức khỏe con người khi sử dụng không đúng cách.



Nghiêm cấm

- Dung dịch tẩy rửa có tính axit khiến bề mặt bồn tắm đổi màu, xuất hiện chấm nhỏ.
- Dung dịch tẩy rửa có tính kiềm khiến bề mặt bồn tắm đổi màu, xuất hiện chấm nhỏ.
- Dung dịch tẩy rửa có chứa axit clohydric khiến bề mặt bồn tắm đổi màu, xuất hiện chấm nhỏ, cũng gây hư hại cho lớp mạ của vòi phun.
- Các loại hóa chất khác khiến bề mặt bồn tắm đổi màu, xuất hiện các chấm nhỏ, gây hư hại ống nước dẫn đến rò rỉ nước.
- Các loại dung dịch có chứa axeton khiến bề mặt bồn tắm đổi màu, xuất hiện chấm nhỏ và gây hư hại cho ống thoát nước dẫn đến rò rỉ.
- Miếng bọt biển không chứa vải dệt, hoặc miếng bọt biển chứa nhôm.
- Miếng bọt biển lưới.
- Bàn chải kim loại, bàn chải nylon gây tổn hại cho bề mặt bồn tắm.
- Dung dịch tẩy rửa, bột đánh bóng cũng có thể gây hại cho mặt bồn tắm.



Bắt buộc

Sau khi sử dụng nước tẩy rửa phải làm sạch trong vòng 5 phút.

Nước tẩy rửa còn lưu lại sẽ khiến cho bề mặt bồn tắm đổi màu, hoặc làm xuất hiện vết nứt.

Thông tin nhỏ

Dùng khăn mềm có thoa kem đánh răng để làm sạch khi trong bồn xuất hiện vết gỉ màu đỏ.

Vết gỉ này không phải do bồn sinh ra mà là "vết gỉ từ bên ngoài".

"Vết gỉ từ bên ngoài" là do hàm lượng sắt trong nước giếng, các loại nước khác trong ống dẫn hay bột sắt xuất hiện trong thi công.

Xà phòng tính kim loại:

Khi trong bồn có vết dơ màu trắng, đây là do xà bông và chất nhờn cơ thể trong nước kết hợp với canxi tạo ra phản ứng kết tủa, gọi là "xà phòng tính kim loại", đây là một phản ứng hóa học, một khi đã bám lên thì rất khó làm sạch.

CÁC VẤN ĐỀ CẦN CHÚ Ý KHI SỬ DỤNG (tuân thủ nghiêm ngặt vì tính an toàn)

Khi có sấm sét phải ngừng ngay hoạt động của bồn tắm, ngắt kết nối nguồn điện (hoặc ngắt cầu dao).

Bởi dòng điện mà sấm sét sinh ra có thể gây hại đến đường điện của bồn tắm.

Không sử dụng bất cứ linh kiện nào ngoài các linh kiện đã cấu thành nên sản phẩm.

Nếu không, có thể gây ra sự cố.

Giữ vệ sinh phạm vi xung quanh bồn tắm.

Nếu xung quanh bồn tắm có nhiều cỏ dại, gỗ vụn, thùng đồ, gián hay bên trong có mạng nhện thì rất dễ gây ra tổn hại và là nguyên nhân dẫn đến bất lửa.

Phải làm sạch bồn tắm.

Các ion đồng trong nước cặn lưu lại kết hợp với axit béo trong các loại xà bông tạo ra phản ứng sản sinh kết tủa màu xanh.

Phải làm sạch lưới lọc của lỗ hút nước.

Tuyệt đối không sử dụng nước suối nóng, nước giếng, nước ngầm.

Do các loại nước này không đồng nhất nên đường ống dẫn có khả năng dính các dị vật, ăn mòn dẫn đến rò rỉ nước.

Để phòng tránh máy bơm phát sinh sự cố, tuyệt đối không dùng các loại khăn bông chèn vào lỗ hút nước.

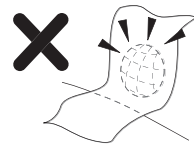

Không cấm thêm vòi phun.

Nếu không, có thể dẫn đến hỏng hóc.

Không xả trực tiếp nước nóng trên 60 độ vào bồn tắm và cống thoát nước.

Nếu để nước nóng trên 60 độ tiếp xúc trực tiếp sẽ làm hỏng bề mặt bồn tắm.

Các vấn đề cần chú ý khác:

Khi trong bồn có quýt, chanh thì không chạy máy bơm.

Vì quýt, chanh có thể làm tắc nghẽn lỗ hút nước gây ra sự cố.

Chú ý sự vận hành của bơm khi sử dụng xà bông tắm.

Mặc dù bọt xà bông tắm không gây trở ngại cho vận hành máy bơm nhưng với lượng lớn bọt thì có thể bám lại trong máy bơm.

TÊN CÁC BỘ PHẬN CỦA SẢN PHẨM

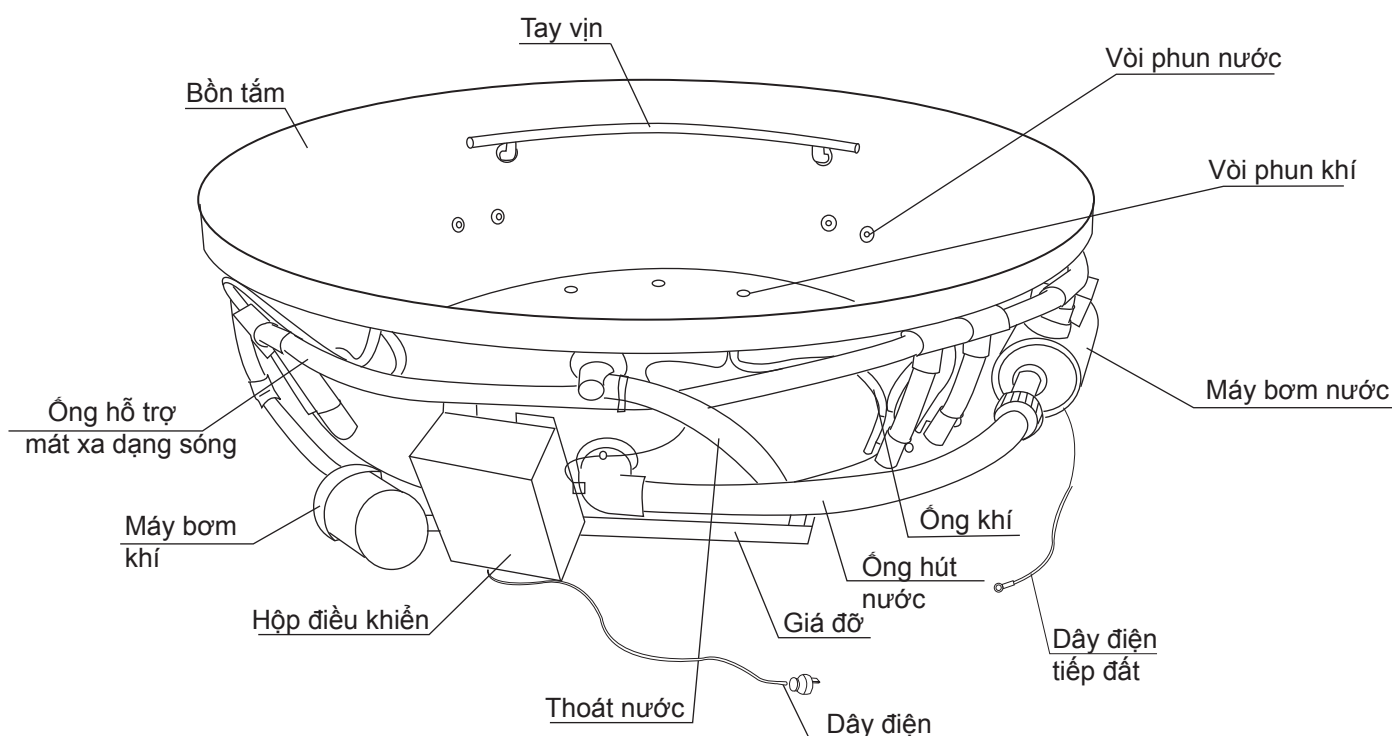

Nhãn hiệu khác nhau sẽ có các phụ kiện khác nhau.

Ví dụ: K- phụ kiện bồn Mát Xa bằng sóng nước gồm có: máy bơm nước, lỗ hút nước, vòi phun nước, ống nước.

B- phụ kiện bồn Mát Xa bọt khí gồm: máy bơm khí, hộp điều khiển, vòi phun khí, ống khí.

Phương thức lắp đặt	Dạng khảm (nệm)
Tạp âm	65.7
Kiểu máy bơm khí	0.6Hp, 220~240V, 50Hz, 2.0A
Kiểu máy bơm nước	1.0Hp, 220~240V, 50Hz, 3.0A
Nguồn điện cần thiết	Cần mạch điện gia dụng 220V, đồng thời giao cho nhân viên chuyên lắp đặt đường dây tiếp đất.
Thiết bị an toàn	Lắp đặt định giờ tự động (máy bơm nước hoạt động 20 phút thì tự động ngắt). Lắp đặt thiết bị bảo vệ quá tải (lỗ hoặc vòi hút nước bị tắc thì máy bơm nước tự động ngừng hoạt động). Lắp đặt bảo vệ không nước (khi bồn không có nước hoặc đã bật công tắc mở máy bơm thì máy bơm cũng không hoạt động).
Ghi chú	Chú ý: 1. Trong mã sản phẩm có kí hiệu B có nghĩa là loại bồn này là bồn massage bọt khí. 2. Trong mã sản phẩm có kí hiệu K có nghĩa là loại bồn này là bồn massage sóng nước. 3. Trong mã sản phẩm có kí hiệu D có nghĩa là loại bồn này là bồn massage bằng sóng nước và bọt khí. 4. Bắt buộc lắp đặt. 5. Sản phẩm tiêu chuẩn là màu trắng. 6. Đường kính lỗ thoát nước bồn tắm TOTO là 55mm, đường kính của lỗ tràn nước là 53 mm. Nếu như dụng cụ thoát nước gặp vấn đề xin hãy sử dụng các sản phẩm đồng bộ của TOTO.

PHƯƠNG PHÁP BẢO DƯỠNG CÁC BỘ PHẬN

★ Bảo dưỡng đồ mạ điện

Ở tình trạng bình thường hãy dùng khăn mềm thấm nước vắt khô để lau chùi vết bẩn.

Khi vết bẩn khó tẩy, hãy sử dụng cách bảo dưỡng giống như với bồn tắm.

★ Bảo dưỡng bồn tắm

Vết bẩn để càng lâu thì càng khó chùi rửa. Bồn tắm được làm ướt sẽ dễ chùi rửa hơn. Duy trì việc chùi rửa bồn tắm thường xuyên để sử dụng được thoải mái. Dùng khăn mềm hoặc miếng bọt biển thấm nước tẩy rửa trung tính và làm sạch trong vòng 5 phút rồi lau khô.

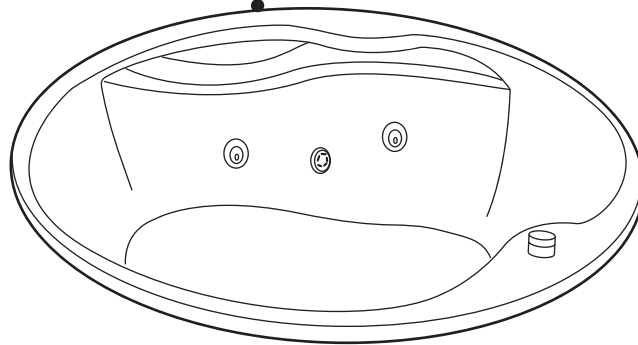

★ Bảo dưỡng lỗ hút nước (chỉ giới hạn với bồn mát xa sóng nước)

Trong quá trình sử dụng, lỗ hút nước có thể bị tắc và chặn bằng nước làm tắc.

Trong trường hợp đó chuyển động của bơm sẽ yếu đi, ảnh hưởng đến việc phát huy công năng của máy bơm. Ngoài ra, còn dễ khiến máy bơm hỏng hóc.

CHUẨN BỊ TRƯỚC KHI SỬ DỤNG VÀ NHỮNG ĐIỀU CẦN CHÚ Ý

Kiểm tra dây tiếp đất và dây nguồn.

Hãy kiểm tra để đảm bảo cầu giao nguồn điện của hộ gia đình đã được bật.

Trước khi vào bồn tắm cần chú ý các điều sau:

Bơm nước nóng: bơm nước nóng vào trong bồn tắm cho đến khi mực nước cao hơn lỗ phun nước 25mm trở lên.

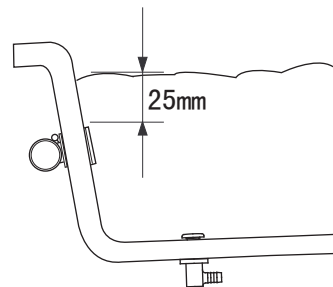

Chú ý: Thay nước nóng mỗi ngày để sử dụng được thoải mái.

Ngoài ra, hãy kiểm tra để đảm bảo rằng nước được thay sớm trước khi có trực trực.

Nếu thường xuyên không xả nước vào ống thoát nước có thể làm chặn đọng lại, gây mùi khó chịu.

CÁCH SỬ DỤNG CỦA TỪNG BỘ PHẬN MÁT XA

1. Xoay bên trái (hình 1) để tăng khí, xoay bên phải (hình 2) để giảm khí.

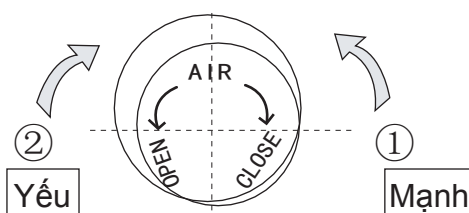

2. Phương thức điều tiết lỗ mát xa sóng nước: nước phun ra theo đường thẳng tạo cảm giác massage nhẹ nhàng. Phần giữa của lỗ phun nước có thể dùng tay để điều chỉnh (hình 1), thay đổi hướng chảy của nước (hình 2), để đạt được cảm giác thoải mái nhất.

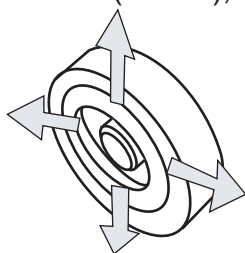

Hình 1

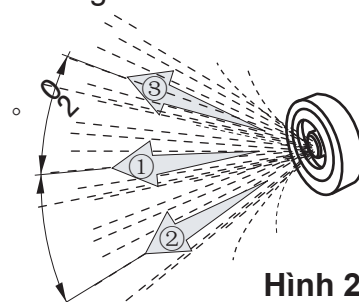

Hình 2

3. Việc sử dụng công tắc điện tử mát xa bằng sóng nước, bọt khí

Công tắc điện tử mát xa bọt khí.

Công tắc điện tử mát xa sóng nước.



Mỗi lần ấn là một lần bật tắt.

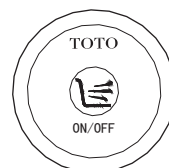

Mỗi lần ấn là một lần bật tắt.

SỬ DỤNG CÁC BỘ PHẬN THOÁT NƯỚC

Chốt thoát nước dạng ấn

Bộ phận lỗ tràn nước

Bộ phận lỗ thoát nước

Lúc xả nước



Đóng

Mỗi lần ấn vào chốt xả nước ở mặt bên của bồn tương đương một lần đóng mở.

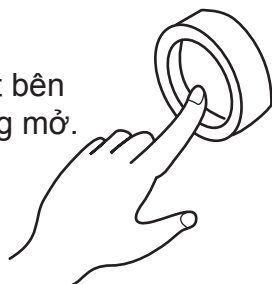

Lúc thoát nước

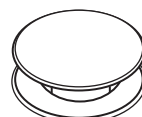

Mở

CÓ PHẢI HỒNG HÓC?

Bơm không hoạt động có phải là hồng hóc không?
Nếu như bạn có thắc mắc này xin hãy đọc kỹ nội dung này trước khi yêu cầu sửa chữa.

Kiểm tra xem đã đóng công tắc ngắt mạch
tránh rò điện chưa?

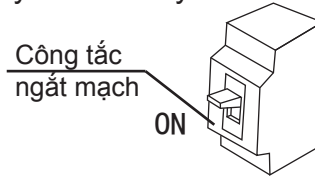

Cảnh báo



Cấm tháo rời

Tuyệt đối không tháo rời, sửa chữa, cải tiến thân bơm
để tránh gây cháy nổ và giật điện.

Làm thế nào (Khi phát hiện ra tình trạng tương tự sẽ không nhận định đó là hồng hóc)

Tự động
ngừng hoạt
động



Mỗi lần định giờ chuyển động, bơm nước vận hành trong thời
gian tương ứng rồi tự động ngừng lại.

Nếu muốn tiếp tục sử dụng lại ấn nút định giờ.

Không hoạt
động được

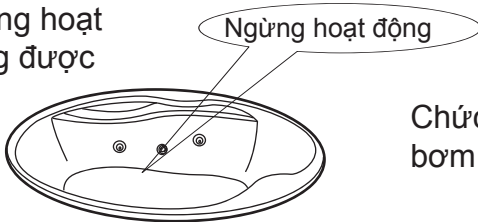

Chức năng bảo vệ quy định: khi bồn tắm không có nước thì
bơm không hoạt động.

Máy bơm trong trường hợp bồn bị bẩn (cặn bẩn)

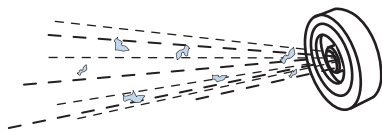

Bởi vì thời gian sử dụng lâu nên trong đường ống nước sẽ
sản sinh ra cặn bẩn.

Khi đó, lúc khởi động máy bơm, nước phun ra sẽ kèm theo
cặn bẩn.

Xin hãy yên tâm vì nó không gây ảnh hưởng đến cơ thể.

Lượng để quá gần với vòi hút nước sẽ khiến bơm hoạt động yếu



Khi lượng, chân che mắt lỗ hút nước, máy bơm sẽ phát ra
tiếng kêu lạ.

Lúc đó, hãy kiểm tra lỗ hút nước để đảm bảo lỗ hút nước
không bị tắc.