

TOTO

Lưu ý đối với
nhân viên lắp đặt

PPYB1720PW, PPYB1720HPTE, PPYK1720PW, PPYK1720HPW, PPYD1720PW,
PPYD1720HPTE, PPYB1543-3PW, PPYB1543-3HPW, PPYB1543-5PW,
PPYB1543-5HPW, PPYB1543-4HPWE, PPYK1543-3PW, PPYK1543-3HPW,
PPYK1543-5PW, PPYK1543-5HPW, PPYK1543-4HPWE, PPYD1543-3PW,
PPYD1543-3HPW, PPYD1543-5PW, PPYD1543-5HPW, PPYB1353-3PW,
PPYD1543-4HPWE, PPYB1353-3HPW, PPYK1353-3PW, PPYK1353-3HPW,
PPYK1353-3HPTE, PPYD1353-3PW, PPYD1353-3HPW, PPYD1353-3HPTE,
PAYK1810RHPW, PAYK1810LHPW, PAYK1800RHPW, PAYK1800LHPW,
PPYK1720HPTE.

Vui lòng điền tên công ty và ngày lắp đặt trước khi chuyển cho khách hàng

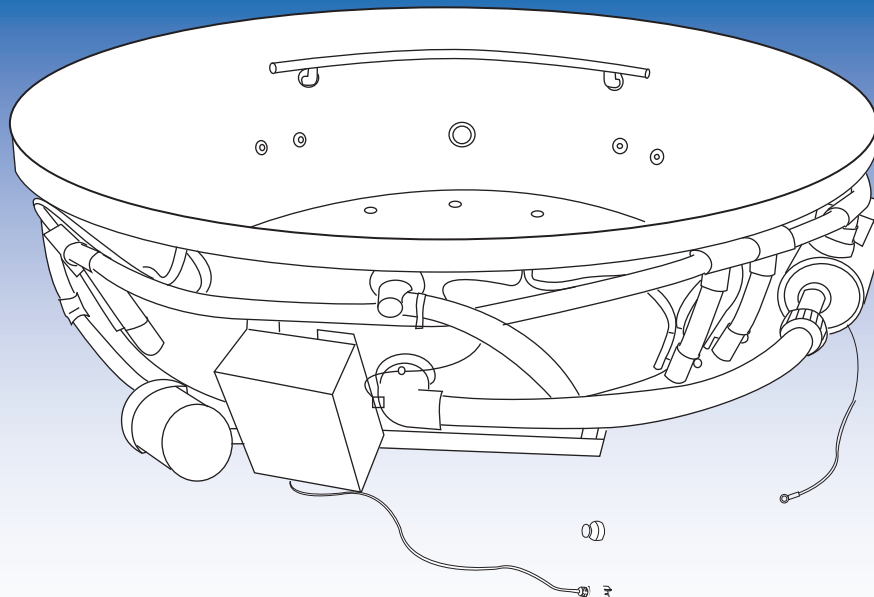

Bồn tắm

Vui lòng đọc kỹ hướng dẫn trước khi sử dụng sản phẩm

Bảo quản hướng dẫn sử dụng này cẩn thận để tham khảo cho lần sử dụng tiếp theo

Trước khi sử dụng

P.2 Chú ý an toàn
P.7 Chú ý khi sử dụng
P.8 Chuẩn bị và xác nhận
trước khi sử dụng

Bảo dưỡng

P.11 Phương pháp bảo
dưỡng các bộ phận

Cách sử dụng

P.9 Tên các bộ phận
P.10 Cách sử dụng các bộ
phận của bồn tắm

Khác

P.12 Gặp vấn đề?
P.13 Xử lý ra sao?
P.14 Kích thước

Chú ý an toàn

Luôn tuân thủ để đảm bảo an toàn



Vui lòng đọc kỹ những “Chú ý an toàn” trước khi sử dụng sản phẩm.

Sau khi đọc vui lòng giữ cẩn thận để tham khảo tại thời điểm khác.





Khi chuyển nhà, vui lòng chuyển hướng dẫn sử dụng này cho người khác chuyển đến để sử dụng sản phẩm một cách an toàn.

Để đảm bảo sử dụng an toàn sản phẩm và tránh gây thương tích cũng như thiệt hại về tài sản.

Tài liệu có sử dụng nhiều ký hiệu các ký hiệu có ý nghĩa như sau:

Ký hiệu	Ý nghĩa
 Cảnh báo	Có thể gây chấn thương nặng hoặc thiệt hại tính mạng nếu sử dụng sai quy cách do không chú ý ký hiệu.
 Lưu ý	Có thể gây thương tích hoặc thiệt hại tài sản nếu sử dụng sai cách do không chú ý ký hiệu.

Để lắp đặt sản phẩm an toàn và đúng cách hướng dẫn cũng sử dụng các ký hiệu sau. vui lòng lắp đặt đúng trên cơ sở hiểu rõ nội dung này.

Ký hiệu	Ý nghĩa
	Nghiêm cấm
	Cấm tháo dỡ
	Bắt buộc thực hiện
	Cần tiếp đất

Cảnh báo



Tháo dỡ, sửa chữa và điều chỉnh sản phẩm hoàn toàn không được phép. Nếu không có thể gây hỏa hoạn, chập cháy và hoạt động bất thường của bồn tắm. Ngoài ra, có thể gây thiệt hại về tài sản gia đình do bị rò rỉ.



Thường xuyên lau bụi trên ổ cắm điện nguồn. Cắm chặt phích cắm điện vào ổ cắm điện. Nếu không có thể gây hỏa hoạn, chập cháy. Vui lòng sử dụng vải khô để lau khi phích cắm đã được rút ra.

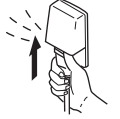

Chỉ cho phép sử dụng nguồn điện xoay chiều với hiệu điện thế AC220 và 50Hz. Có thể gây ra hỏa hoạn, chập cháy.



Cắm vào thân phích cắm khi rút điện ra khỏi ổ điện. Kéo dây có thể gây ra hỏa hoạn, chập cháy do làm hỏng dây điện và ổ cắm.

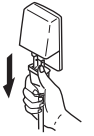

Nhiệt độ cao

Kiểm tra xác định nhiệt độ nước trong bồn tắm trước khi bắt đầu sử dụng. Tránh bị bỏng.



không sử dụng ổ cắm lỏng lẻo
Nếu không có thể gây ra hỏa hoạn, cháy nổ



Không lặn xuống mặt nước hoặc bỏ bộ lọc ở lỗ hút.
Nếu không sẽ có thể bị ngạt nước hoặc bị thương do các bộ phận trên cơ thể hoặc tóc bị hút vào lỗ hút.



Không cho trẻ em chơi đùa trong bồn tắm.
Không để trẻ tự tắm.
Nếu không có thể gây tai nạn, bỏng hoặc bị thương



Vui lòng sử dụng ổ cắm điện trong phạm vi sử dụng.
Vượt quá phạm vi có thể gây hỏa hoạn do sự nóng lên của ổ cắm.



Vui lòng sử dụng ổ cắm điện trong phạm vi sử dụng.
Vượt quá phạm vi có thể gây hỏa hoạn do sự nóng lên của ổ cắm.



Không sử dụng tay ướt để rút hoặc cắm ổ cắm.

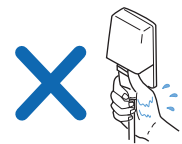

Nếu không có thể bị điện giật.



Không uốn hoặc đặt vật nặng lên dây điện nguồn.
Nếu không có thể gây hỏa hoạn cháy nổ

Cảnh báo



Bắt buộc thực hiện

Tuyệt đối không tháo lắp, sửa chữa và điều chỉnh sản phẩm.
Nếu không có thể gây hỏa hoạn, chập cháy và vận hành bất thường của bồn tắm.
Ngoài ra, có thể gây thiệt tài sản do bị rò rỉ.



Cấm

Những người dưới đây không nên sử dụng bồn tắm massage:

- a. Phụ nữ có thai; b. Người bị cấm chỉ định tắm bởi bác sĩ;
- c. Bệnh nhân bị bệnh tim; d. Bệnh nhân bị bệnh huyết áp cao;
- e. Người đang say; f. Những người đã uống thuốc ngủ; g. Người đang ốm.



Cấm

Không mở dụng cụ tháo nước khi đang tắm.
Nếu không có thể bị đuối nước hoặc bị thương do một vài bộ phận cơ thể hoặc tóc bị hút bởi cửa hút đang chảy.



Cấm

Không đứng trên thành bồn tắm.
Nếu không có thể bị trượt chân hoặc bị thương.



Cấm

Không ngụp lặn và chơi trong bồn tắm.
Nếu không có thể bị đuối nước hoặc bị thương.



Bắt buộc thực hiện

Đề tay lên thành bồn tắm khi tắm.
Nếu không có thể xảy ra tai nạn do trơn trượt ở trong hay ở ngoài bồn tắm.



Bắt buộc thực hiện

Đảm bảo lắp đặt cố định ống nước và không bị rò rỉ
Lão hóa do sử dụng lâu ngày có thể dẫn tới bị hỏng do hư hỏng các bộ phận. Rò rỉ nước có thể gây thiệt hại đối với tài sản gia đình.



Tiếp đất đúng cách

Đảm bảo nối đất
Nếu không có thể gây điện giật, chập cháy do lỗi sản phẩm.
Dây nối đất phải được xác định bởi công ty sản xuất điện chuyên nghiệp.

Chú ý



Không sử dụng sản phẩm trong vùng giá lạnh.
Nếu không có thể gây thiệt hại đối với tài sản gia đình do vỡ phụ kiện hoặc rò rỉ nước



Không đánh rơi các vật rắn vào bồn tắm hay tác dụng một lực lên bồn tắm.
Nếu không có thể gây rò rỉ nước do bị vỡ



Không được va đập vào phần mạ điện.
Hư hỏng đối với bề mặt được mạ điện có thể gây ra chấn thương. Hãy thay bằng các bộ phận mới ngay lập tức.



Không để nước chảy tràn qua bồn tắm.
Nếu không có thể gây ảnh hưởng tới các phòng khác (như nấm mốc, bong giấy dán tường hoặc làm hỏng sàn nhà)



Không đổ dầu chuối hoặc các chất gây ăn mòn vào lỗ thoát nước của bồn tắm
Nếu không sẽ làm cho bồn tắm bị đổi màu làm hư hại máy bơm và đường ống gây rò rỉ nước



Không sử dụng sữa tắm chứa lưu huỳnh, muối và axit.
Nếu không có thể làm bồn tắm đổi màu. Hư hỏng của ống nước hoặc máy bơm nước có thể gây rò rỉ nước.



Không sử dụng chất tẩy rửa có chứa clo.
Nước và hơi ẩm có thể gây ra ăn mòn, não hóa inox và cao su.

Không sử dụng chất tẩy rửa vào dụng cụ sau khi bảo dưỡng.
nếu không có thể gây hư hỏng sản phẩm và gây ảnh hưởng đối với cơ thể con người.



Cấm

- * Chất tẩy rửa có dán nhãn “axit”
Bề mặt có thể đổi màu và xuất hiện vết ố.
- * Chất tẩy rửa có dán nhãn “alkaline”
Bề mặt có thể đổi màu và xuất hiện vết ố.
- * Chất hòa tan như dầu chuối hay a xê tôn
Bề mặt có thể đổi màu và xuất hiện vết ố. Có thể gây rò rỉ nước do hư hỏng ống thoát nước.
- * Các loại thuốc
Bề mặt có thể đổi màu và xuất hiện vết ố. Có thể gây rò rỉ nước do hư hỏng ống thoát nước.
- * Chất tẩy rửa có chứa axit hydrochloric.
Bề mặt có thể đổi màu và xuất hiện vết ố. Có thể làm hỏng lớp mạ điện từ của dụng cụ tiêu thoát
- * Chổi kim loại, chất tẩy rửa gia dụng
Có thể làm xước bề mặt bồn tắm.
- * Bàn chải nylon
Có thể làm xước bề mặt bồn tắm.

Chú ý

Bắt buộc thực hiện

Khi sử dụng chất tẩy rửa lau sạch hoàn toàn trong vòng 5 phút. Chất tẩy rửa còn lại trong bồn tắm có thể gây đổi màu hoặc nứt vỡ.



Cấm

Không đặt gần lửa.

Không hút thuốc trong phòng tắm. nếu không có thể gây hỏa hoạn hoặc thương tích.



Cấm

Không để các vật dễ gây gỉ sét.

Khó lau chùi gỉ sét từ kẹp tóc hay bàn chải trong bồn tắm



Cấm

Hãy lau sạch ngay lập tức bằng nước nếu còn hóa mỹ phẩm vương trên sản phẩm.

Có thể gây hư hỏng hoặc biến sắc sản phẩm nếu còn sữa tắm, dầu gội hay thuốc nhuộm tóc còn sót lại.



Cấm

Không đặt áp lực và lực tác dụng quá lớn.

Nếu không có thể gây ra thiệt hại với tài sản gia đình do bị hư hỏng hoặc rò rỉ nước.

Kéo phích cắm

Khi không sử dụng trong thời gian dài phải rút phích cắm nguồn ra khỏi ổ điện để đảm bảo an toàn.

Tránh tai nạn.

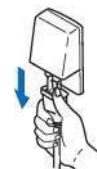

Cấm

Không để nước chảy từ vòi tắm trực tiếp vào mắt, tai hoặc mũi.

Nếu không có thể gây viêm nhiễm.

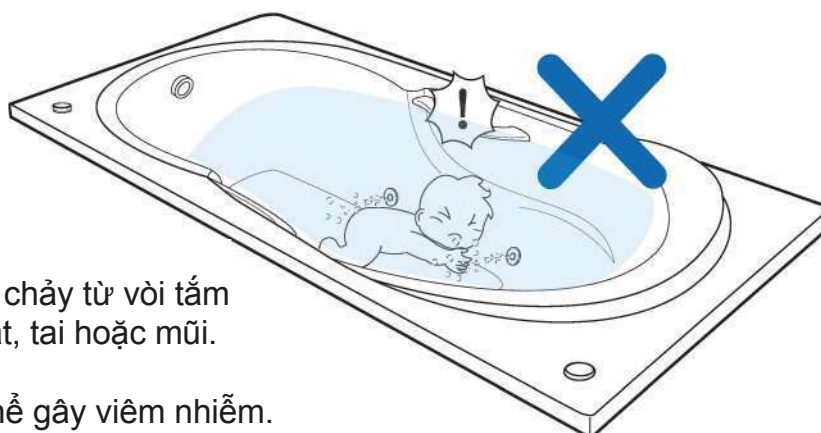

Chú ý khi sử dụng

Luôn tuân thủ để đảm bảo an toàn

Khi có sấm chớp ngừng sử dụng ngay lập tức và rút phích cắm điện (hoặc ngắt cầu dao).
Quá tải do sấm có thể gây hư hỏng sản phẩm điện.

Chỉ sử dụng các sản phẩm chính hãng.
Nếu không có thể gây tai nạn.

Giữ vệ sinh xung quanh sản phẩm.
Nếu có rong rêu, mùn hoặc các mẫu gỗ, tổ gián hoặc mạng nhện có thể gây hư hỏng sản phẩm hoặc hỏa hoạn ...

Lau rửa bồn tắm thật cẩn thận.
Ion đồng còn lại trong nước có thể phản ứng với axit béo trong xà phòng để sản sinh chất màu xanh.

Vệ sinh sạch sẽ màng lọc trên cửa hút của bồn tắm.
Tránh làm hỏng bơm.

Không để cho công tắc điện và van điều hòa tiếp xúc với nước.
Nước ngấm vào thiết bị có thể gây tai nạn, hỏng hóc.

Không để khăn tắm bịt kín khu vực lô cấp của bồn tắm.
Nếu không có thể gây ra vấn đề.

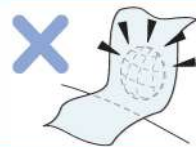

Không sử dụng nước suối ấm, nước giếng, nước ngầm.
Các tạp chất hoặc hiện tượng ăn mòn có thể xảy ra trong ống nước của bồn tắm dẫn đến rỉ nước.

Không bịt kín lỗ phun nước.
Nếu không có thể gây ra vấn đề.

Không phun trực tiếp nước nóng trên 60°C vào bồn tắm.
Có thể gây ra hư hỏng vòi phun, cửa (hệ thống tạo sóng).

Lưu ý khác

Không vận hành bơm khi có cam hoặc chanh trong bồn tắm. Cửa hút có thể bị tắc dễ gây ra.
Lưu ý khi sử dụng bơm khi sử dụng xà phòng, một lượng lớn bọt có thể bám ở ống bơm tuy không ảnh hưởng đến hoạt động của bơm.

Chuẩn bị và xác nhận trước khi sử dụng

Xác định nguồn điện và dây tiếp đất

Kiểm tra xem nút bấm hoặc cầu dao chính trong nhà có đang mở không.

Cắm phích ống bơm khí vào ổ điện.

Lưu ý trước khi tắm

Đổ đầy nước .

Đổ đầy nước vào bồn tắm massage ở mức 5 cm trên lỗ phun.

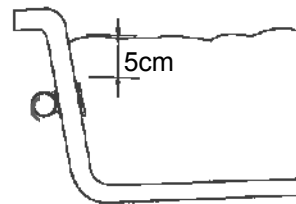

Thay nước nóng mỗi ngày để tắm cho thoải mái.

Ngoài ra xả nước nóng sớm nhất có thể.

Nếu không xả nước nóng sớm, lượng nước có thể còn đọng lại trong ống nước và làm vương mùi.

Tên của từng bộ phận

Có tên khác nhau do dạng thân bồn tắm khác nhau.

Hình vẽ dưới đây là tình trạng sau khi bồn tắm tạo sóng đã lắp đặt. Ghi chú lại một số phụ kiện còn thiếu.

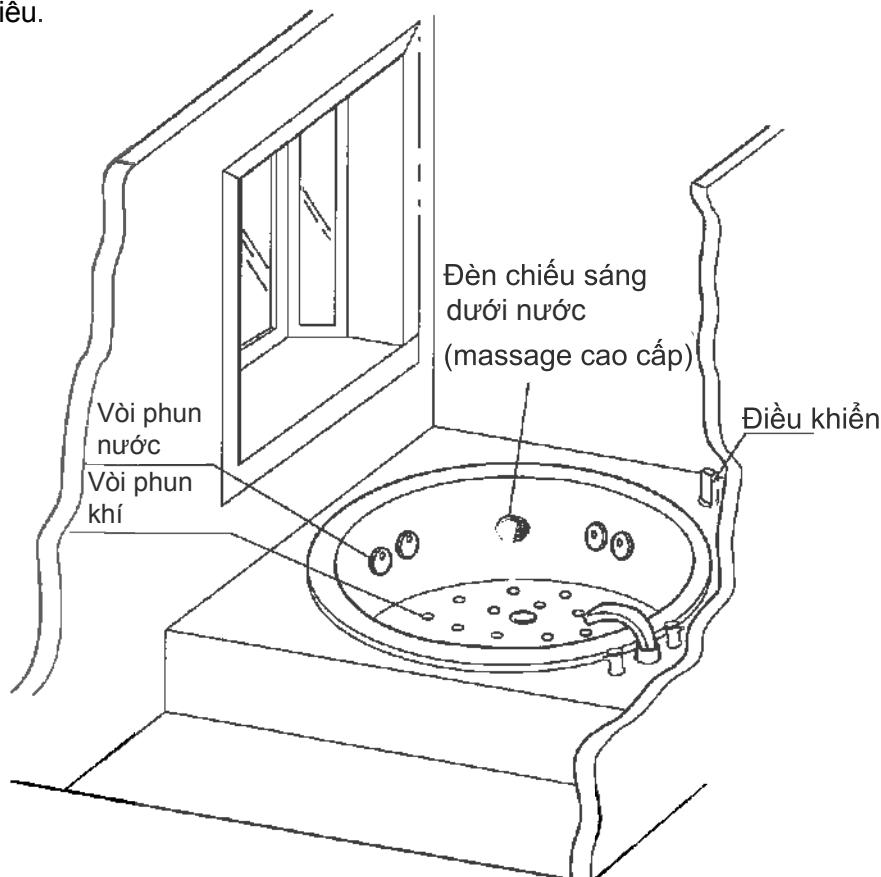

Sử dụng từng bộ phận của bồn tắm

Sử dụng bảng điều khiển

<Bồn tắm massage tạo sóng, bọt khí và đèn chiếu dưới nước>

<PPYD1353/1543/1720>

<Bồn tắm chỉ có massage tạo sóng>

<PPYK1353/1543/1720
PAYK1800/1820>

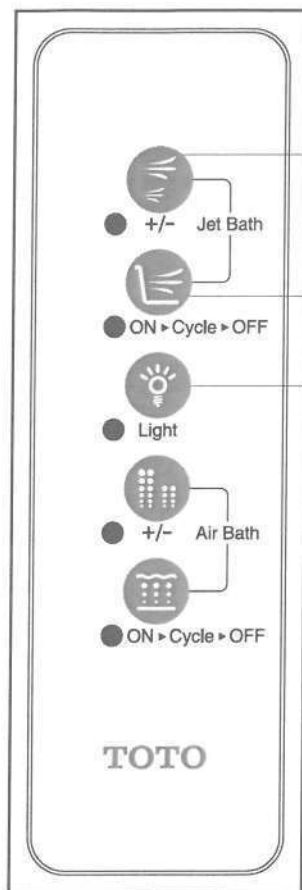

<Điều chỉnh cường độ>

Trong quá trình vận hành massage với cường độ điều chỉnh, khi nhấn nút một lần cường độ yếu, nhấn lần nữa cường độ sẽ tăng lên.

<Hoạt động theo chu kỳ>

Nhấn nút này chương trình sẽ luân chuyển ở chế độ massage mạnh-nhẹ.

<Massage nhẹ>

Nhấn nút này để chuyển sang chế độ massage nhẹ nhàng trong suốt quá trình.

<Massage mạnh>

Nhấn nút này để chuyển sang chế độ massage mạnh trong suốt quá trình.

<Bật/tắt chế độ chạy theo chu kỳ>

Nhấn lần một để bật chức năng, nhấn lần nữa để luân chuyển massage mạnh-nhẹ, nhấn lần nữa để tắt chức năng.

<Đèn chiếu dưới nước>

Nhấn nút lần một để chọn chế độ chuyển màu 10s tự động, thời gian chuyển màu là 7s. Nhấn lần hai để ngắt điện. Nhấn lần ba để chọn chế độ đèn một màu theo trình tự như sau:

Trắng-xanh nhạt-xanh-xanh lơ-xanh lá nhẹ-xanh lá-xam-đỏ-hồng-tím-tắt-quay lại chu kỳ.

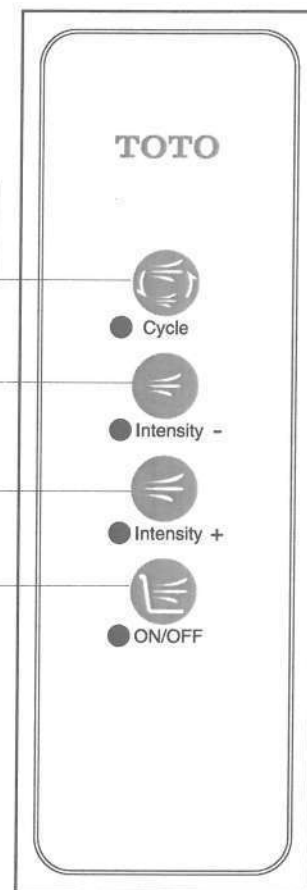

<Bật/Tắt>

Nhấn nút này chế độ massage bắt đầu chạy, nhấn lần nữa để tắt chế độ massage.

* Ống nước của bồn tắm có góc nghiêng đặc biệt để xử lý nước dư thừa.

<Bồn tắm chỉ có chế độ massage tạo bọt khí>
<PPYB1353/1543/1724HPW>

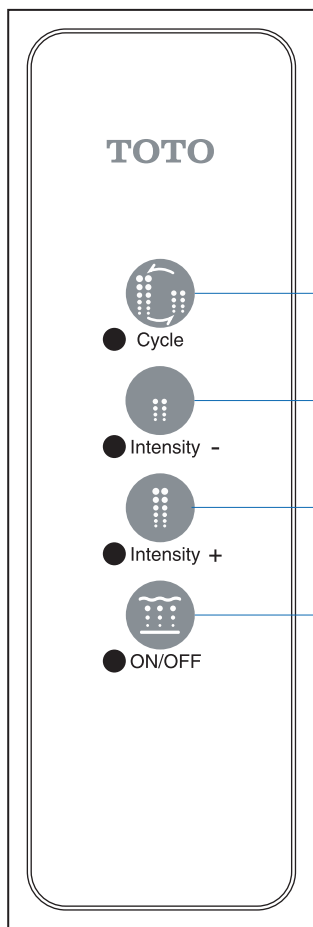

<Hoạt động theo chu kỳ>
Nhấn nút để chọn chế độ luân chuyển massage mạnh-nhẹ

<Massage nhẹ>
Nhấn nút này để chuyển sang massage nhẹ nhàng trong suốt quá trình.

<Massage mạnh>
Nhấn nút này để chuyển sang massage mạnh trong suốt quá trình.

<Bật/Tắt>
Nhấn nút này để chế độ massage bắt đầu chạy, nhấn lần nữa để tắt chế độ massage.

* Xử lý nước đọng trong ống nước.
Bơm khí của sản phẩm có chức năng tự động xả sạch nước đọng trong ống. Mở bồn tắm để xả nước, 3 phút sau khi kết thúc nếu bộ điều khiển phát hiện vẫn còn nước đọng lại trong ống nước nó sẽ điều khiển bơm khí tự động chạy trong 1 phút để xả sạch nước đọng.

Chế độ điều hòa của massage tạo bọt

Vòi phun

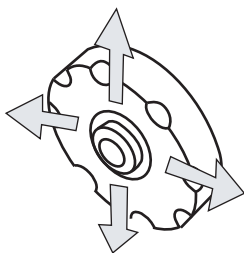

Hình 1

Nước được phun thành tia để người sử dụng có cảm giác massage nhẹ nhàng. Ở giữa vòi phun chiều nước chảy có thể thay đổi bằng cách điều chỉnh bằng ngón tay để có được cảm giác thoải mái xem hình 1 và 2

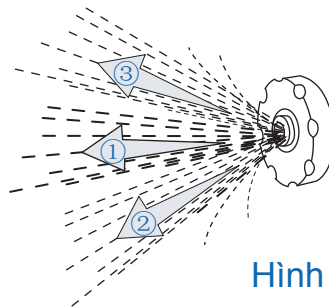

Hình 2

Nắp

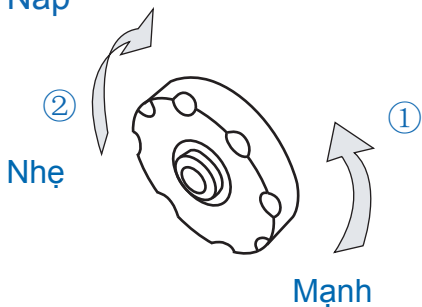

Cường độ mạnh nhẹ của khí có thể điều chỉnh bằng cách xoay nắp. Xoay sang trái để tăng, xoay sang phải để giảm.

Phương pháp bảo dưỡng cho từng bộ phận của bồn tắm

★ Bảo dưỡng sản phẩm mặt mạ điện

- * Trong điều kiện bình thường, dùng vải mềm nhúng trong nước lạnh hoặc nước ấm để lau vết bẩn.
- * Trong trường hợp quá bẩn, áp dụng phương pháp tương tự như bảo dưỡng bồn tắm.

★ Bảo dưỡng bồn tắm

- * Vết bẩn khó làm sạch do sử dụng trong thời gian dài.
- * Trường hợp bồn tắm còn ướt sau khi vừa tắm xong, vết bẩn sẽ dễ làm sạch hơn. Đảm bảo thường xuyên vệ sinh và bảo dưỡng để việc tắm được thoải mái.
- * Sử dụng vải mềm hoặc bông bọt biển nhúng với chất tẩy rửa trung tính dùng cho bồn tắm để lau, rửa sạch và làm khô trong vòng 5 phút.

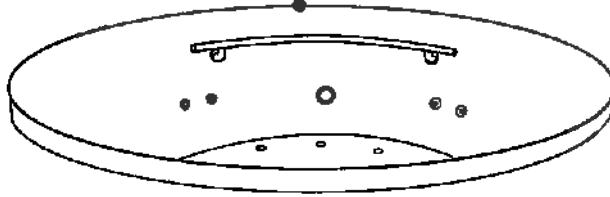

★ Bảo trì lỗ hút

Trong quá trình sử dụng, lỗ hút có thể bị tắc nghẽn hoặc chặn nước, có thể gây ảnh hưởng đến vận hành và chức năng của ống bơm.

Ngoài ra, có thể gây ra vấn đề với ống bơm vì vậy, các vết bẩn phải được loại bỏ kịp thời để đạt được mục tiêu bảo dưỡng.

- * Không mở lỗ hút, có thể dẫn đến đuối nước hoặc thương tích do tóc, chân hoặc tay bị hút.

Lưu ý bảo dưỡng

Không sử dụng chất tẩy rửa và các dụng cụ sau khi bảo dưỡng. Nếu không có thể gây hỏng hóc sản phẩm hoặc làm tổn hại đến con người.



Cấm

- * Chất tẩy rửa dán tem “axít” bề mặt có thể bị biến màu hoặc xuất hiện vết ố.
- * Chất tẩy rửa dán tem “kiềm” bề mặt có thể bị biến màu hoặc xuất hiện vết ố.
- * Chất tẩy rửa chứa axít hydrochloric bề mặt có thể bị biến màu hoặc xuất hiện vết ố. Nó có thể làm hỏng bề mặt được mạ điện của vòi phun.
- * Các loại thuốc bề mặt có thể bị biến màu hoặc xuất hiện vết ố. Có thể gây rò rỉ nước do làm hư hỏng ống nước.
- * Chất hòa tan như dầu chuối, a xê tôn bề mặt có thể bị biến màu hoặc xuất hiện vết ố. Có thể gây rò rỉ nước do làm hư hỏng ống nước.
- * Miếng lau chứa hạt sắt, vải thô ráp, chất nhám.
- * Chổi kim loại chổi nylon có thể làm xước bề mặt bồn tắm.



Khi sử dụng chất tẩy rửa, lau sạch hoàn toàn trong vòng 5 phút.

Bắt buộc thực hiện

Chất tẩy rửa còn lại trong bồn tắm có thể gây đổi màu hoặc nứt vỡ.

Giới thiệu kiến thức

Gỉ sét từ bên ngoài.

Khi xuất hiện gỉ sét màu đỏ trong bồn tắm, lau sạch bằng vải thấm kem đánh răng, vết gỉ sét không tự sinh ra ở bồn tắm. “Gỉ sét bên ngoài” là các bột sắt nhỏ có chứa nước ở trong ống hoặc gây ra trong quá trình thi công...

Nếu vết bẩn trong bồn tắm xà phòng hoặc dầu từ cơ thể phản ứng với các hợp chất kim loại như canxi.. trong nước sẽ rất khó lau sạch một khi đã bám dính.

Gặp vấn đề

Xảy ra vấn đề “ống bơm không chạy”? Nếu bạn có câu hỏi tương tự, vui lòng đọc câu hỏi này trước khi sửa chữa.

Công tắc điện đã được lắp đặt hay chưa?

Công tắc điện

Mở

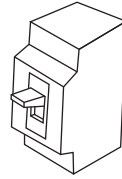

Phích cắm nguồn đã cắm vào ổ điện hay chưa?

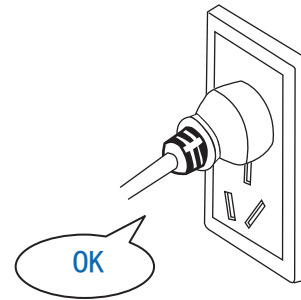

Cảnh báo

Cấm tháo dỡ

Tuyệt đối không tháo dỡ, thay thế và điều chỉnh thân ống bơm. Nếu không có thể gây hỏa hoạn hoặc chập cháy.

Xử lý ra sao? (loại vấn đề như thế này sau đây sẽ được coi là trục trặc)

- Khi bồn tắm đang ở chế độ massage tạo sóng

Đang chạy tự động dừng

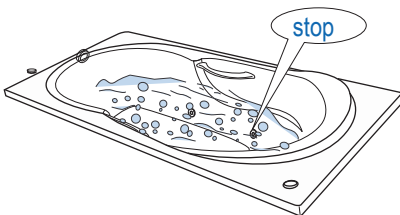

Mỗi khi nhấn mở công tắc, ống bơm nước sẽ tự động tạm ngừng sau mỗi 20 phút hoạt động. Nếu bạn muốn tiếp tục, mở lại công tắc lần nữa.

Không chạy

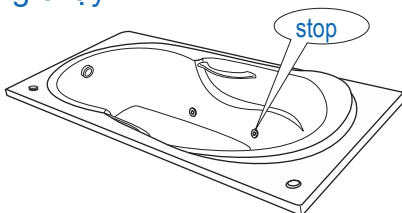

Bồn tắm massage tạo sóng không có chức năng bảo vệ khi không có nước. Sẽ không có hoạt động vận hành nào nếu bên trong bồn tắm không có nước.

Nhiễm bẩn ống bơm vào bồn tắm (cặn nước)

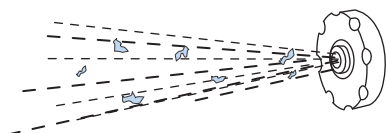

Cặn nước sinh ra do quá trình sử dụng lâu ngày. Khi khởi động máy bơm nước để vận hành, một số cặn nước và dòng nước có thể bị vấy ra.

Không ảnh hưởng đến cơ thể vì vẩy không cần lo lắng về điều này.

Lỗ hút quá gần với lưng và chân, sức bơm yếu.

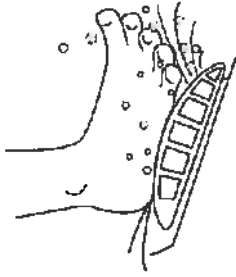

Khi lỗ hút bị đậy lại (do chân, lưng và máy bơm sẽ gây nhiễu), kiểm tra lỗ hút xem có thông thoáng không..

● Khi bồn tắm có chế độ massage bọt khí .

Vận hành tự động tạm dừng

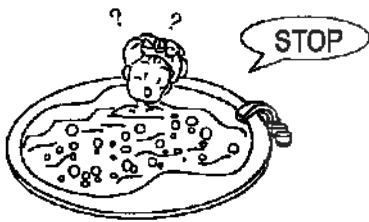

Mỗi khi nhấn mở công tắc, ống bơm nước sẽ tự động tạm ngừng sau mỗi 20 phút hoạt động. Nếu bạn muốn tiếp tục, mở lại công tắc lần nữa.

Bọt khí cần thời gian để phun ra



Massage bọt khí sẽ xuất hiện chỉ vài giây sau khi bấm nút START.

Nước nóng trong bồn tắm dễ bị lạnh xuống và bọt khí cũng lạnh theo



Khi bơm khí đang chạy, do bọt khí bốc hơi và tỏa nhiệt, làm cho nước nóng trong bồn tắm dễ chuyển lạnh hơn, vì vậy, khi cơ thể tiếp xúc với các phần miệng phun tại đáy bồn tắm, bạn sẽ cảm thấy bọt khí khá lạnh.

● Khi bồn tắm có đèn chiếu dưới nước

Đèn chiếu trong nước tự tắt.

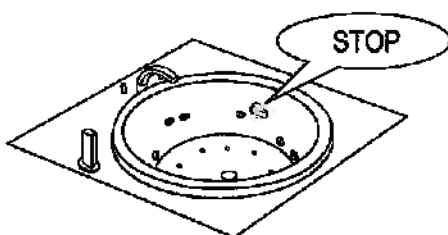

Sau khi các bóng đèn LED hoạt động dưới nước trong khoảng 20 phút, chúng sẽ tự động tắt. Nếu muốn tiếp tục sử dụng, hãy bật công tắc lại lần nữa.

Thông số kỹ thuật

Mã sản phẩm	PPYB1720PW/HPT PPYK1720PW/HPW PPYD1720PW/HPT	PPYB1543-3PW/HPW PPYB1543-5PW/HPW PPYK1543-3PW/HPW PPYK1543-5PW/HPW PPYD1543-3PW/HPW PPYD1543-5PW/HPW	PPYB1353-3PW/HPW PPYK1353-3PW/HPT PPYD1353-3PW/HPT	PAYK1810RHPW PAYK1810LHPW	PAYK1800RHPW PAYK1800LHPW
Kích thước (mm)	1700*1700*600	1500*1500*600	1350*1350*635	1800*850*580	1800*850*580
Khối lượng (Kg)	126(B)/142(K)/152(D)	112(B)/128(K)/138(D)	102(B)/118(K)/128(D)	58	58
Lượng nước (L)	452	315	248	284	286
Bộ vòi phun (Bộ)	16(B)/8(K)	12(B)/8(K)	8(B)/8(K)	6	
Màu sắc	#F (Trắng ngà)			#W (Trắng)	
Độ ồn (dB) *	B (Bọt massage) :65 / K (sóng massage) :60 / D (Bọt kết hợp sóng massage):66				
Thoát nước	Có trang bị hệ thống thoát nước TOTO				
Chất liệu bồn tắm	Acrylic độ bền cao				
Chế độ lắp đặt	Âm	Bán âm *3		Âm	
Mạch điện yêu cầu	Yêu cầu dòng điện 220V/50Hz, cầu dao cách ly cảm biến nhanh độ nhạy cao (dòng điện cảm ứng <15mA, hành trình <0.1s và dòng điện định mức >20A) và yêu cầu nhân viên chuyên nghiệp lắp đặt dây tiếp đất vào cầu dao cách ly				
Thiết bị an toàn	<ul style="list-style-type: none"> ① Hẹn giờ tự động (20 phút). ② bảo vệ khi không có nước. ③ bảo vệ khi quá tải. 				
Tiêu chuẩn	Tiêu chuẩn công nghiệp nhẹ hoặc vượt mức tiêu chuẩn công nghiệp (QB2585-2003)				

*1、Để bồn tắm được điều chỉnh trong phạm vi điều chỉnh $\pm 10\text{mm}$ 。

*2、Phương pháp đo tiếng ồn tham khảo số liệu đo được qua thí nghiệm theo tiêu chuẩn quốc gia của Trung Quốc.

*3、PPY1543/1353 là bồn tắm có vỏ bảo vệ, vỏ là đầu vào kiểm tra, không nên gắn cố định bằng vữa.

Bảng thông số kỹ thuật chính của bồn tắm :

		B (Bơm khí)	K(Bơm nước)	D(Bơm khí, bơm nước và đèn dưới nước)
Nguồn điện định mức		AC220V 50Hz		
Dòng điện định mức		1.6A	3.9A	5.5A
Công suất định mức		360W	840W	1200W
Chiều dài đường dây điện		1.9m		
Luồng khí		Xấp xỉ 450-500L/phút		Xấp xỉ 450-500L/phút
Dòng nước			150L/phút	150L/phút
Điện chiếu dòng nước	Số			Một
	Màu			Mười kiểu