

MÁY SẤY TAY TYC422W, TYC423WC

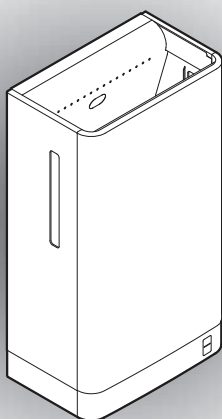

Chú ý về an toàn.....	2
Chất có hại trong sản phẩm.....	3
Phụ kiện.	4
Chú ý khi vận hành.....	5

Cách sử dụng.....	6
-------------------	---

Bảo dưỡng.....	7~9
----------------	-----

Xử lý sự cố.....	10~11
Thông số kỹ thuật.....	12

Mở đầu

Cách sử dụng



Bảo dưỡng

Xử lý sự cố



- Cảm ơn quý khách đã lựa chọn sản phẩm của chúng tôi. Vui lòng đọc kỹ bản hướng dẫn này để sử dụng sản phẩm an toàn.
- Vui lòng đọc kỹ bản hướng dẫn trước khi sử dụng sản phẩm và giữ lại để sử dụng những lần sau.





Chú ý về an toàn



Để đảm bảo lắp đặt sản phẩm đúng cách và tránh gây thương tích về người hoặc thiệt hại về tài sản cho quý khách hàng hoặc những người khác, trong sách hướng dẫn này đã liệt kê các biểu tượng cần chú ý. Những biểu tượng này và ý nghĩa của chúng được thể hiện như sau:

 CẢNH BÁO	Nếu bỏ qua biểu tượng này và thao tác không chính xác có thể dẫn đến tử vong hoặc thương tích nghiêm trọng.
 CHÚ Ý	Nếu bỏ qua biểu tượng này và thao tác không chính xác, có thể gây ra thương tích hoặc thiệt hại về tài sản.

Các biểu tượng dưới đây được dùng để chỉ các hướng dẫn an toàn quan trọng khi sử dụng sản phẩm.

Biểu tượng	Ý nghĩa
	Là nội dung không được làm (cấm).
	Là nội dung nhất định phải làm (bắt buộc).

 CẢNH BÁO	
 Cấm	Luôn sử dụng đúng nguồn điện quy định. Nếu không, có thể gây ra chập điện, cháy.
	Không làm hỏng dây nguồn. Nếu liên tục sử dụng thiết bị khi dây nguồn bị hỏng có thể gây ra chập điện, cháy.
	Không tự ý tháo, sửa chữa sản phẩm. Nếu không, có thể gây ra chập điện, cháy.
	Không để thuốc lá lên trên sản phẩm. Nếu không, có thể làm hỏng bề mặt sản phẩm hoặc gây ra cháy.
	Không lấy tay che các lỗ thổi khí hoặc nhét dị vật vào lỗ thổi khí. Nếu không, có thể gây cháy hoặc vấn đề khác về sản phẩm.
 Bắt buộc	Không phun nước lên máy sấy khi vệ sinh. Nếu không, có thể gây ra chập điện hoặc vấn đề khác về sản phẩm.
	Trước khi vệ sinh, hãy ngắt điện. Nếu không, có thể dẫn đến kích hoạt thiết bị đột ngột hoặc điện giật.
 Bắt buộc	Trong quá trình vệ sinh, không được sử dụng sản phẩm.
	Cơ thể người dùng có thể sẽ cảm thấy khó chịu hoặc phản ứng bất thường, tùy thuộc vào loại xà phòng hoặc hóa chất dùng để vệ sinh sản phẩm.

 CHÚ Ý	
 Bắt buộc	Không trèo lên, đu hoặc dựa vào sản phẩm Nếu không, có thể làm rơi sản phẩm và gây chấn thương hoặc hư hỏng
	Khi vệ sinh, đảm bảo khí thổi đủ mạnh và không cho người khác sử dụng sản phẩm cùng lúc. Người dùng có thể bị choáng hoặc bị phản ứng bất thường tùy vào loại xà phòng hay hóa chất sử dụng để vệ sinh.
YÊU CẦU	
Dùng vật liệu chống thấm nước cho tường xung quanh hoặc sàn vì nước có thể bắn ra nếu người dùng di chuyển tay nhanh trong khi sấy tay. Không bỏ rác hay tạp chất vào khoang sấy. Nếu không có thể gây trục trặc.	

Nội dung này dùng cho thị trường Đông Nam Á (mã TYC423WC)

Chất có hại trong sản phẩm

Chất gây hại						
Tên gọi	Chì (Pb)	Thủy ngân (Hg)	Cadimi (Cd)	Crom hóa trị VI (Cr(VI))	Polybrominat ed biphenyl (PBB)	Polybrominate diphenyl (PethBDEer)
Mô tơ quạt	○	○	○	X	○	○
Máy làm nóng	○	○	○	○	○	○
Bảng mạch	X	○	○	X	○	○
Sensor, dây nguồn, dây điện, dắc cắm	X	○	○	○	○	○
Bộ cố định	○	○	○	X	○	○
Điều khiển nhiệt độ	X	○	○	○	○	○

Bảng trên được lập căn cứ theo quy định ban hành SJ/T 1364-2014.

O: Nghĩa là hàm lượng chất nguy hiểm trong tất cả các nguyên liệu của linh kiện thấp hơn yêu cầu giới hạn được quy định trong tiêu chuẩn GB/T 26572-2011.

X: Nghĩa là hàm lượng chất nguy hiểm trong ít nhất một nguyên liệu vượt quá yêu cầu giới hạn được quy định trong tiêu chuẩn GB/T 26572-2011. (Và hiện tại không có giải pháp thay thế nào trong ngành để đáp ứng các yêu cầu bảo vệ môi trường của các chỉ thị RoHS của liên minh châu Âu EU).



Ký hiệu này cho biết thời gian sử dụng đảm bảo việc bảo vệ môi trường của sản phẩm trong điều kiện sử dụng bình thường là 10 năm

Yêu cầu

Nếu quý khách muốn vứt bỏ sản phẩm này, vui lòng không vứt bỏ nó cùng với rác thải sinh hoạt thông thường. Hãy xử lý, thu hồi và tái chế đúng cách thông qua hệ thống thu gom riêng theo quy định

Phụ kiện

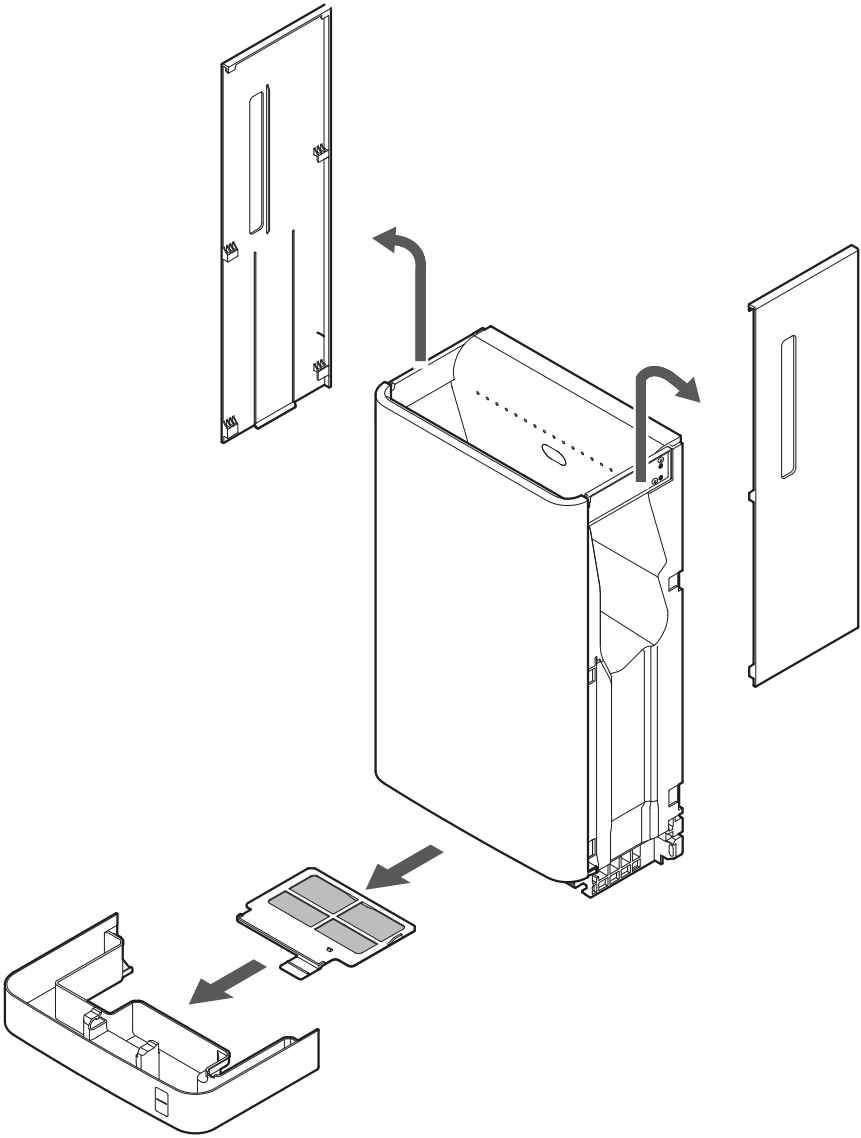

Chú ý khi vận hành

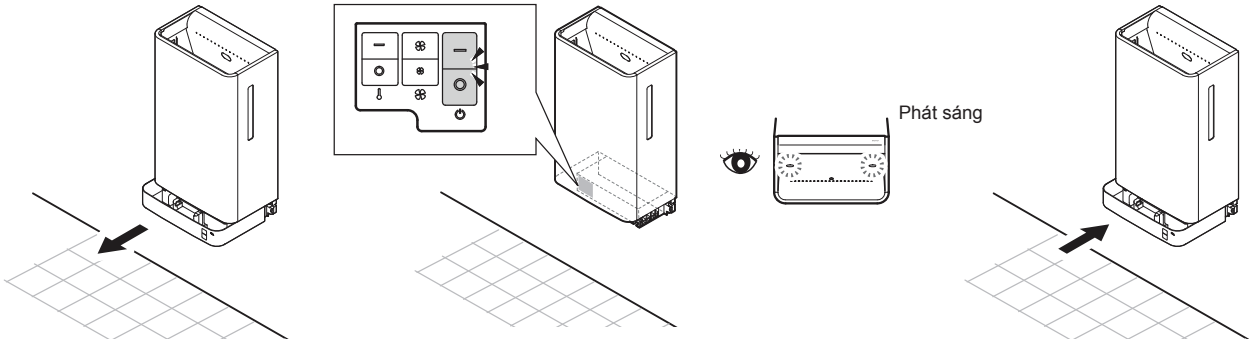

Nút ấn		Chế độ	
TYC422W	TYC423WC		
			Bật
			Tắt
			Tốc độ cao
			Tốc độ thấp
	/		Bật nhiệt
			Tắt nhiệt

Cách sử dụng

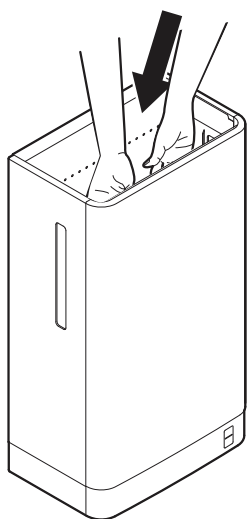

Xòe bàn tay và đưa vào bên trong sản phẩm.

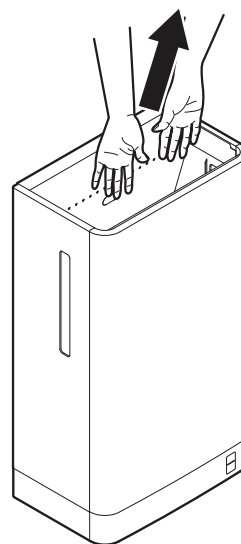
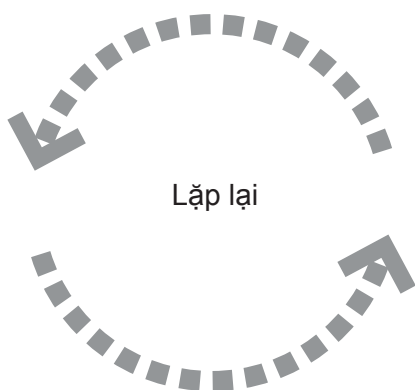

Sau khi kích hoạt máy sấy, rút tay lại từ từ để nước được thổi sạch hết.



Chú ý

- Di chuyển tay nếu máy sấy không kích hoạt.
- Các giọt nước nhỏ có thể bắn ra xung quanh nếu người dùng di chuyển tay quá nhanh khi sấy.

Ngắt tự động

- Máy sấy tay dừng tự động sau khoảng 30 giây vận hành liên tục.
- Để tiếp tục sử dụng sản phẩm, hãy rút tay ra rồi đưa vào lại.

Bảo dưỡng

Yêu cầu	
 Cấm	<ul style="list-style-type: none">• Không phun nước lên máy sấy. Nếu không, có thể dẫn đến chập điện hoặc các vấn đề với sản phẩm.• Không lắp đặt khay nước có chất tẩy rửa dư trong sản phẩm. Nếu không, có thể dẫn đến vấn đề đối với sản phẩm.• Không sử dụng chất tẩy có tính axit, chất tẩy clo, chất tẩy kiềm, chất tẩy rửa có chứa các hạt mài mòn như bột đánh bóng, chất pha loãng, dung môi dầu hoặc chất pha loãng có chứa benzen để vệ sinh sản phẩm này.
 Bắt buộc	<p>Trước khi vệ sinh, phải ngắt điện. ▶ Xem trang 4</p> <p>Nếu không, có thể dẫn đến sản phẩm kích hoạt đột ngột.</p>

Bảo dưỡng

1

Cảm biến (1 lần/tuần)

- Cảm biến có thể vận hành sai nếu bị bẩn

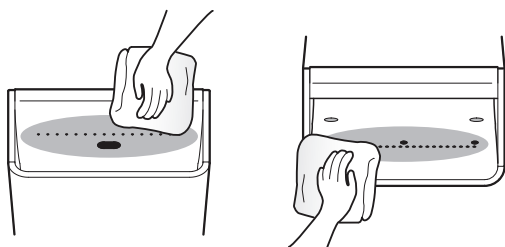

2

Ốp trước (1 lần/tuần)

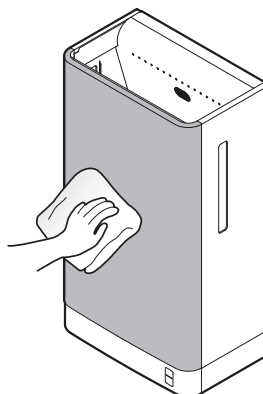

3

Khay nước (1 lần/tuần)

- Xả nước khỏi khay và rửa lại bằng nước sạch.
- Vệ sinh khay nước nếu có vết bẩn hay mùi khó chịu.

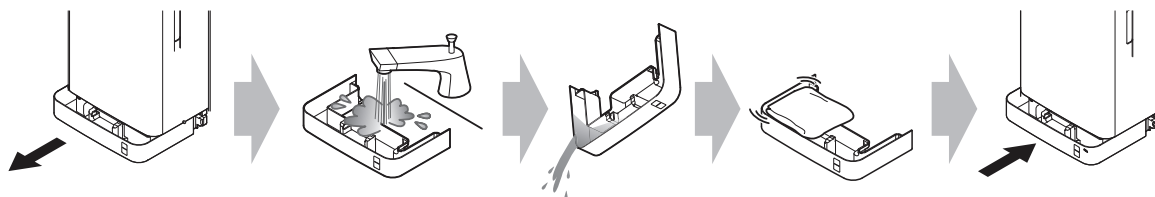

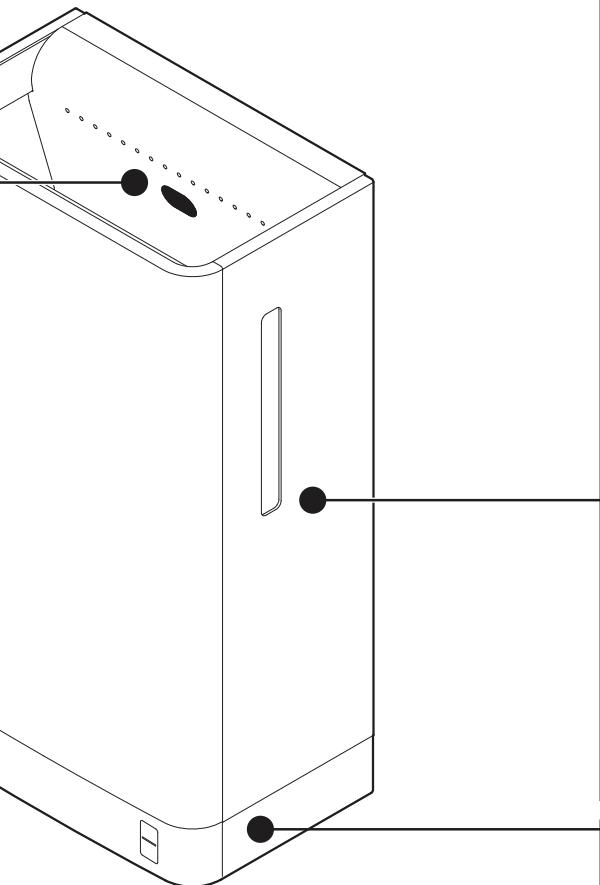

4 Ốp cạnh (1 lần/tuần)

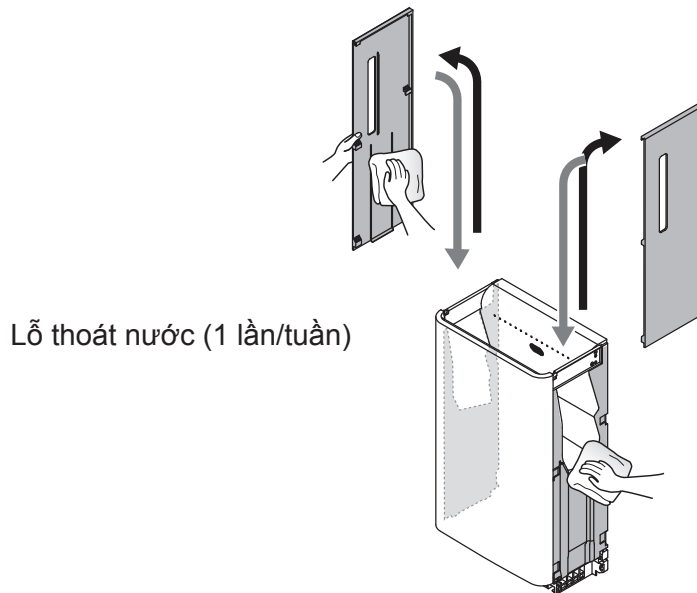

Lỗ thoát nước (1 lần/tuần)

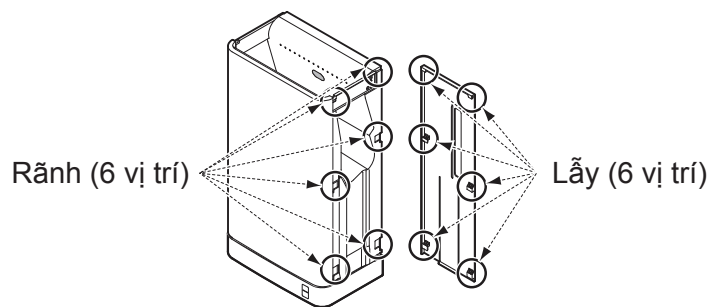

Rãnh (6 vị trí)

Lấy (6 vị trí)

5 Lưới lọc (1 lần/tuần)

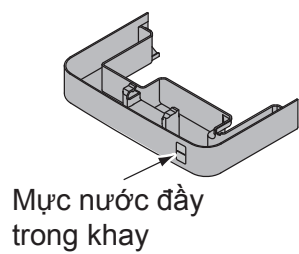
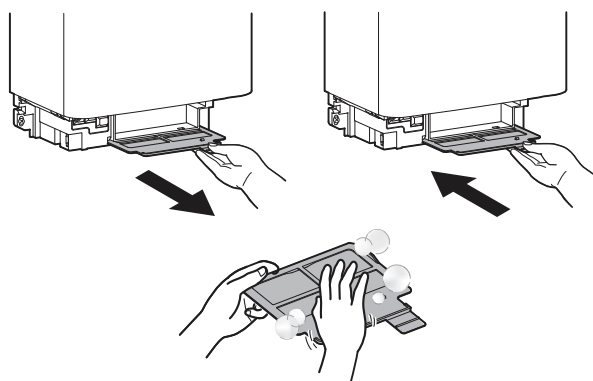







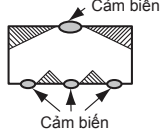

Mức nước đầy trong khay

Xử lý sự cố

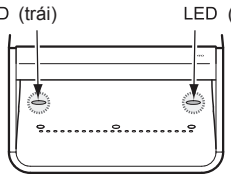
Vui lòng đọc mục này để xử lý sự cố trước khi yêu cầu sửa chữa.

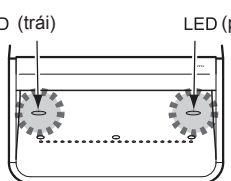
Sự cố		Giải pháp
Trạng thái đèn báo		
Khí thổi ra khi đưa tay vào	Không sáng	Nút nguồn OFF. → Bật nút về ON. (▶ Xem trang 4)
		Bộ ngắt dòng có bị ngắt không? → Hãy bật lại.
	Đèn sáng	Do phạm vi cảm biến của các cảm biến có những góc khuất nên có thể khó khăn phát hiện tay trong một số vị trí như ở giữa các cảm biến và gần các góc (vùng gạch chéo trong hình minh họa). → Xòe ngón tay và đưa cả hai tay vào khoang sấy tránh vùng gạch chéo như trong hình minh họa. Nếu có khí thổi ra, thì máy sấy vẫn hoạt động đúng. 
	Chỉ đèn bên phải nhấp nháy (Mẫu nhấp nháy ①) ▶ Xem dưới đây	Có bụi hoặc rác tích tụ ở lưới lọc không? → Vệ sinh bộ lọc nếu có bụi hoặc rác tích tụ. (▶ Xem trang 8)
	Chỉ đèn bên trái nhấp nháy (Mẫu nhấp nháy ②) ▶ Xem dưới đây	Nhiệt độ bên ngoài có trong giới hạn nhiệt vận hành không? → Đặt nhiệt độ trong phạm vi 0 - 40°C.
Máy sấy không dừng khi rút tay ra		Có vật gì đó bên trong máy làm chặn cảm biến không? → Nếu có, thì loại bỏ nó đi.
		Xem cảm biến có bẩn không? → Nếu không sạch, hãy lau cảm biến bằng vải mềm ẩm (▶ Xem trang 7) Nếu vấn đề vẫn còn thì cảm biến bị lỗi.
Không có khí nóng thổi ra (Chỉ áp dụng cho máy có chế độ sấy)		Máy dừng trong vòng 1-2 giây sau khi rút tay ra là bình thường.
		Xem cảm biến có bẩn không? → Nếu không sạch, hãy lau cảm biến bằng vải mềm ẩm. (▶ Xem trang 7)
Khí ẩm thổi ra (Chỉ áp dụng cho máy có chế độ sấy)		Nút chế độ sấy có thể đã bật về OFF → Bật nút về ON. (▶ Xem trang 4)
		Nhiệt độ xung quanh có thấp không? → Khí có thể lạnh đi khi nhiệt độ môi trường thấp.
		Nút chế độ sấy có thể đã bật về ON → Bật nút về OFF. (▶ Xem trang 4)
		Có bụi hoặc rác tích tụ ở bộ lọc không? → Vệ sinh bộ lọc nếu có bụi hoặc rác tích tụ. (▶ Xem trang 8)
Khí thổi yếu		Nhiệt độ xung quanh có cao không? → Khí có thể ẩm hơn khi nhiệt độ môi trường cao.
		Có phải máy sấy đã được kích hoạt trong thời gian dài? → Khí có thể ẩm hơn khi kích hoạt máy sấy trong thời gian dài do nhiệt từ động cơ quạt.
		Có bụi hoặc rác tích tụ ở bộ lọc không? → Vệ sinh bộ lọc nếu có bụi hoặc rác tích tụ. (▶ Xem trang 8)
	Xem nút quạt có ở mức TỐC ĐỘ THẤP không? → Bật nút quạt ở mức TỐC ĐỘ CAO. (▶ Xem trang 4)	

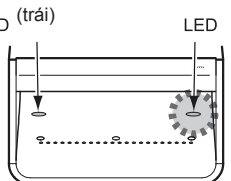
Đèn báo

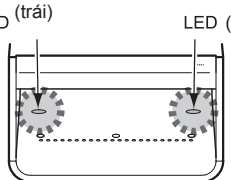
		Đèn báo trạng thái	Ý nghĩa của đèn báo	Vận hành và sửa chữa
Trạng thái bình thường	Chế độ chờ	<p>Luôn bật</p> <p>BẬT </p> <p>TẮT </p> <p>LED (trái) LED (phải)</p>  <p>Khoang sấy</p>	Máy được cấp nguồn (Chế độ chờ)	Một đèn bị sáng yếu
	Máy sấy được kích hoạt	<p>Luôn bật</p> <p>BẬT </p> <p>TẮT </p> <p>LED (trái) LED (phải)</p>  <p>Khoang sấy</p>	Máy được cấp nguồn (Khi máy sấy được kích hoạt)	Một đèn sáng hơn so với ở trạng thái chờ
Trạng thái bất thường	Mẫu nhấp nháy ①	<p>Chỉ đèn bên phải nhấp nháy (đèn bên trái tắt)</p> <p>BẬT </p> <p>TẮT </p> <p>LED (trái) LED</p>  <p>Khoang sấy</p>	<p>Động cơ quạt bị lỗi</p> <p>Điện trở nhiệt bị lỗi</p>	<p>Máy sấy đang không hoạt động</p> <p>Vệ sinh bộ lọc nếu bị bẩn (► Xem trang 8)</p> <p>Vệ sinh đáy nếu bị bẩn</p>
	Mẫu nhấp nháy ②	<p>Đèn bên phải và trái nhấp nháy luân phiên</p> <p>BẬT </p> <p>TẮT </p> <p>LED (trái) LED (phải)</p>  <p>Khoang sấy</p>	Các cảm biến vẫn bị lỗi	<p>Máy sấy có thể vận hành dù một số cảm biến bị lỗi.</p> <p>Đảm bảo các cảm biến đều sạch</p> <p>Nếu bẩn, hãy dùng vải mềm ẩm để lau (► Xem trang 7)</p> <p>Sau đó nếu đèn báo không tắt, hãy hỏi tư vấn nhà thầu lắp đặt (hoặc đại lý mà bạn mua)</p>

Thông số kỹ thuật

Mục		Mô tả		
Tên model		CLEAN DRY (Máy sấy tay)		
Số model		TYC422W	TYC423WC	
Công suất		AC220 50Hz/60Hz	AC220-240V 50Hz/60Hz	
Nguồn điện		Nối trực tiếp với nguồn điện		
Tiêu thụ điện	Tốc độ cao	Bộ đốt bật	990W	—
		Bộ đốt tắt	620W	620W~730W
	Tốc độ thấp	Bộ đốt bật	770W	—
		Bộ đốt tắt	410W	410W~500W
	Tiêu thụ điện ở chế độ chờ		Xấp xỉ 2.3W hoặc thấp hơn	
Động cơ		Động cơ xoay chiều và quạt		
Bộ đốt		Bộ đốt PTC	—	
Thiết bị an toàn		Cầu chì quá dòng/quá nhiệt (Động cơ, bộ đốt và khối đầu nối điện)	Cầu chì quá dòng/quá nhiệt (Động cơ)	
Kích cỡ (mm)		Rộng 300 (11.81 inch), sâu 186 (7.32 inch), cao 550 (21.65 inch)		
Khối lượng		7.5kg	7.3kg	
Dung tích khay nước		Xấp xỉ 950ml (dung tích trước khi tràn)		
Dải nhiệt cài đặt		0 - 40°C (32-104°F) * Cài đặt nhiệt độ chống ngưng đọng		
Ứng dụng		Dùng trong các công trình công cộng hoặc nhà riêng		