

TOTO

Hướng dẫn sử dụng

WASHLET S2

TCF33370***
TCF33320***

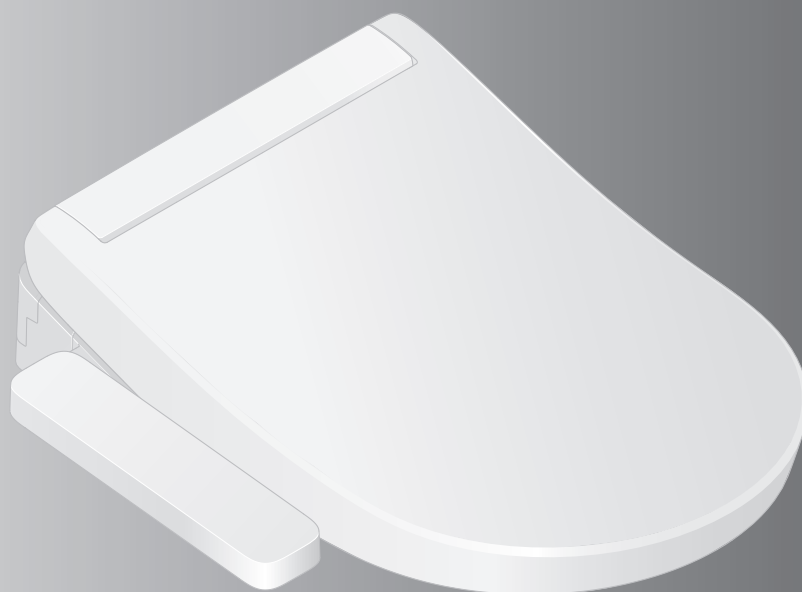

Xin cảm ơn bạn đã chọn mua sản phẩm này.

Vui lòng đọc kỹ các thông tin đính kèm để đảm bảo sử dụng sản phẩm an toàn.

Hãy đảm bảo đọc kỹ Hướng dẫn sử dụng này trước khi sử dụng sản phẩm và lưu tại một nơi an toàn để tham khảo về sau.

Mục lục

Giới thiệu

Hướng dẫn an toàn	3
Chú ý khi sử dụng	8
Tên gọi các bộ phận	9
Chuẩn bị	11
Sử dụng sản phẩm lần đầu tiên	11

Chế độ vận hành

Chế độ vận hành cơ bản	12
Sử dụng bảng điều khiển	12
Dừng	12
Vệ sinh phía sau	12
Rửa nhẹ phía sau	12
Vệ sinh phía trước	12
Vệ sinh theo dao động	12
Sấy khô	12
Điều chỉnh áp suất nước	12
Điều chỉnh vị trí vòi rửa	12
Rửa vòi	13
Vệ sinh theo xung nhịp	13
Khử mùi	13
Cài đặt nhiệt độ	13
Cài đặt tiết kiệm điện	13
Vệ sinh vòi	13
Nguồn điện BẬT/TẮT	13
Cơ chế của Chức năng tự động	14
Khử mùi	14
Phun sương trước khi sử dụng	14
Rửa vòi tự động	14
Điều chỉnh nhiệt độ	16
Bệ ngồi bồn cầu, Nước ấm, Sấy khô	16
Thay đổi cài đặt	18
Danh sách cài đặt	18
Tính năng tiết kiệm điện	20
Cài đặt	22
Tự động tiết kiệm điện	22
Hẹn giờ tiết kiệm điện	22
Rửa vòi tự động	23
Phun sương trước khi sử dụng	23
Khử mùi	24
Tự động khử mùi	24

Bảo trì

Bảo trì	25
Trước khi bảo trì	25
Thân chính	25
Vòi rửa	26
Vệ sinh vòi	26
Bộ lọc khử mùi	26
Khe hở giữa thân chính và lòng bồn cầu	27
Khe hở giữa thân chính và nắp bồn cầu	30
Van xả lọc nước	31



Tham khảo

Xử lý tình huống	32
Nếu nước không chảy do ngừng cấp nước ...	32
Ngăn ngừa thiệt hại do đóng băng	32
Lâu không sử dụng	34
Cách xả nước	34
Sử dụng lại thiết bị	35
Xử lý sự cố	36
Kiểm tra trước tiên	36
Rửa phía sau, Rửa phía trước và Vòi rửa	37
Sấy khô bằng khí ấm	38
Bệ ngồi bồn cầu và Nắp bồn cầu	38
Tiết kiệm điện	38
Khử mùi	39
Phun sương trước khi sử dụng, Rửa vòi tự động, Rửa vòi	39
Khác	39
Thông số kỹ thuật	41
Hướng dẫn an toàn	42
Bảo hành	43

Hướng dẫn an toàn

Những hướng dẫn này rất quan trọng để đảm bảo an toàn khi sử dụng. Vui lòng tuân thủ và sử dụng sản phẩm đúng cách.

Những biểu tượng dưới đây được sử dụng cho những chỉ dẫn an toàn quan trọng khi sử dụng sản phẩm.

Biểu tượng	Ý nghĩa
 CẢNH BÁO	Có thể dẫn đến tử vong hoặc gây tổn thương cho cơ thể.
 CHÚ Ý	Có thể gây tổn thương cho cơ thể hoặc khiến vật dụng bị hư hỏng

CẢNH BÁO

TCF33370*, TCF33320*****

Không bao giờ được tháo rời, sửa chữa hay thay thế sản phẩm.

Do có thể gây hỏa hoạn, sốc điện, tỏa nhiệt quá cao, đoản mạch hoặc thủng điện.

Không sử dụng thiết bị nếu xảy ra trục trặc.

Trong trường hợp bị hỏng hoặc các vấn đề khác, hãy đảm bảo ngắt nguồn điện bằng các phương tiện như rút dây cắm nguồn hoặc ngắt cầu dao ở bảng phân phối điện về vị trí OFF.

Đóng van khóa nước để ngăn nước chảy vào.

Những sự cố có thể xảy ra:

- Nước rò rỉ từ đường ống hoặc thân chính.
- Sản phẩm bị nứt hoặc vỡ.
- Sản phẩm phát ra âm thanh hoặc có mùi lạ.
- Sản phẩm bốc khói.
- Sản phẩm nóng bất thường.
- Vòng đệm bộ ngồi bồn cầu không ở đúng vị trí.

Tiếp tục sử dụng sau khi các sự cố xảy ra có thể gây cháy, điện giật, bỏng, đoản mạch, thương tật hoặc thiệt hại do nước.

Không sử dụng nguồn nước khác ngoài nước được cho phép bởi luật và pháp lệnh của vùng sử dụng. Chỉ sử dụng nước sạch.

Không sử dụng nước biển hoặc nước tái chế.

Do có thể gây kích ứng cho da và trục trặc.

Không để thuốc lá hoặc các nguồn lửa gần sản phẩm.

Do có thể gây hỏa hoạn.

Không ngồi lên bộ ngồi trong thời gian dài.

Có thể gây bỏng ở nhiệt độ thấp.

Để tránh cho những đối tượng sau đây bị bỏng ở mức độ trung bình trong khi sử dụng, một người khác nên tắt máy sưởi bộ ngồi bồn cầu và đặt mức nhiệt độ máy sấy là "Thấp".

- Trẻ nhỏ, người có tuổi và những đối tượng khác không thể tự động cài đặt nhiệt độ thích hợp với mình.
- Người bệnh, người khuyết tật và những đối tượng khác gặp khó khăn khi cử động.
- Những người sử dụng bất kỳ loại thuốc gây buồn ngủ (thuốc ngủ hoặc thuốc cảm), những người đã say, hoặc mệt mỏi và bất cứ ai khác có thể dễ dàng ngủ quên.

Nếu dây nguồn hỏng, hãy liên hệ với bộ phận sửa chữa của nhà sản xuất hoặc chuyên gia có trình độ tương đương để tránh nguy hiểm khi sửa chữa hư hỏng đó.

Tắt nguồn điện trước khi bảo trì hoặc kiểm tra.*1

Do có thể gây sốc điện hoặc trục trặc.

*1 Tắt nguồn (→Trang 11)

Hướng dẫn an toàn

CẢNH BÁO

Tắt nguồn điện trước khi tháo phần thân chính.*¹

Nếu không, có thể gây cháy hoặc điện giật.

Không lắp thiết bị trên đồ vật chuyển động như xe có bánh hoặc thuyền.

Nếu không, có thể gây cháy, điện giật, đoản mạch hoặc sự cố thiết bị.

Bệ, nắp, thân hoặc các bộ phận khác của bồn cầu có thể bị lỏng và rơi ra ngoài, dẫn tới thương tật.

Chỉ được dùng nguồn điện được chỉ định.

AC 220-240 V, 50 Hz/60 Hz

Do có thể gây hỏa hoạn hoặc nhiệt độ tăng quá cao.

Thiết bị này là sản phẩm điện. Không lắp ở bất cứ nơi nào nước có thể dính vào thiết bị hoặc nơi có độ ẩm cao, khiến nước có thể đọng trên bề mặt thiết bị. Khi sử dụng sản phẩm trong phòng tắm, nên lắp quạt hoặc cửa thông gió và đảm bảo không khí lưu động trong phòng tắm.

Nếu không đảm bảo có thể gây cháy hoặc sốc điện.

Luôn nối thiết bị với nguồn nước lạnh.

Nối thiết bị với nguồn nước nóng có thể dẫn đến cháy hoặc hư hỏng thiết bị.

Không được đặt ngón tay hay bất kỳ vật gì chắn lối thông hơi sấy nóng.

Không đặt bất kỳ vật gì hay treo quần áo trên lối thông hơi sấy nóng.

Nếu không, có thể bị bỏng, điện giật hoặc hỏng thiết bị.

Nghiên cứu sơ bộ ở phụ nữ cho thấy việc lạm dụng phun rửa liên tục có thể tăng nguy cơ bị khô niêm mạc âm đạo và giảm số lượng các vi sinh vật có ích mong muốn.

Mặc dù những nghiên cứu này chưa được kiểm chứng, vui lòng liên hệ với nhà cung cấp dịch vụ chăm sóc sức khỏe để biết liệu bạn có thể gặp trường hợp này không.

Quan trọng hơn, nếu bạn là một cá nhân bị suy giảm miễn dịch do bệnh tật, hóa trị hoặc tình trạng y tế khác ảnh hưởng đến hệ miễn dịch, bạn nên tham khảo ý kiến bác sĩ trước khi sử dụng sản phẩm này.

Không chạm vào phích cắm khi tay ướt.

Do có thể gây sốc điện.

Không để nước hoặc dung dịch tẩy rửa dính vào phần thân chính hoặc phích cắm.

Nếu không, có thể gây cháy, điện giật, bỏng hoặc đoản mạch.

Nếu không, có thể gây nứt vỡ sản phẩm, dẫn tới thương tật hoặc thiệt hại do nước.

Không chạm vào phích cắm khi đang có giông bão.

Do có thể gây sốc điện.

Không để ống cấp nước chạm vào phích cắm.

Nếu không, có thể gây ngưng tụ, dẫn đến cháy, điện giật, bỏng hoặc đoản mạch.

Không làm bất cứ điều gì có thể gây hỏng dây nguồn hoặc phích cắm.

Không đập, vặn, xoắn, uốn cong quá độ, làm hỏng, thay thế, hoặc làm nóng dây điện.

Ngoài ra, không đặt vật nào đè nặng, xoắn vào hoặc ép dây điện.

Sử dụng dây điện bị hỏng có thể gây cháy, điện giật, bỏng hoặc đoản mạch.

Đảm bảo ổ cắm được nối đất đúng cách ^{*2} hoặc đã lắp đặt thiết bị đầu cuối ^{*3}.

Không nối đất hoặc lắp đặt thiết bị đầu cuối có thể gây ra điện giật khi sản phẩm có trục trặc.

*Nếu chưa có, hãy yêu cầu nhà thầu thi công lắp đặt dây nối đất.

*1 Tắt nguồn (→ Trang 11)

*2 Ngoại trừ Singapore

*3 Chỉ dành cho Singapore

 **CẢNH BÁO**

TCF33370*, TCF33320***
(Ngoại trừ Singapore)**

Không sử dụng ổ cắm điện bị lỏng hoặc bị lỗi.

Nếu không, có thể gây cháy hoặc đoản mạch.

Không sử dụng ổ cắm vượt quá khả năng chịu tải của nó.

Cắm quá nhiều phích cắm vào một ổ điện, chẳng hạn như bộ chia ổ điện, có thể gây cháy do thiết bị quá nóng.

Cắm phích cắm chắc chắn vào ổ điện.

Nếu không có thể gây cháy, bỏng hoặc đoản mạch.

Kiểm tra phích cắm điện có được chống thấm bằng cao su silicone không.

Phích cắm điện chưa chống thấm có thể gây cháy và giật điện.

*Nếu phích cắm chưa chống thấm, hãy yêu cầu nhà thầu thi công chống thấm cho phích cắm.

Khi ngắt điện, hãy cầm vào phích cắm, không phải dây cắm.**Không ngắt điện bằng cách kéo dây điện.**

Kéo dây điện có thể gây hư hỏng và dẫn tới hỏa hoạn hoặc bỏng.

Hướng dẫn an toàn



CHÚ Ý

TCF33370*, TCF33320*****

Không sử dụng sản phẩm nếu thân chính không chắc chắn.

Nếu không, có thể khiến thân chính bị lỏng và rơi ra, dẫn tới thương tật.

(→ Tham khảo "Thân chính không ổn định" ở trang 40 để nắm thêm thông tin.)

Nếu sản phẩm bị hư hỏng, không chạm vào phần bị hỏng.

Do có thể gây sốc điện hoặc bị thương. Hãy thay thế ngay lập tức.

Không tác dụng lực mạnh hay tác động cơ học lên sản phẩm, bước lên hoặc đứng lên bề bồn cầu, nắp bồn cầu hoặc thân chính. Đồng thời không đặt vật nặng lên bề bồn cầu, nắp bồn cầu hoặc thân chính.

Nếu không, có thể khiến thân chính bị nứt hoặc bị lỏng và rơi ra, dẫn tới thương tích.

Nếu không, có thể khiến sản phẩm bị hỏng và gây ra thương tích hoặc thiệt hại do nước.

Không nhấc sản phẩm này lên bằng cách cầm vào bề ngồi bồn cầu hoặc nắp bồn cầu.

Không nhấc bề ngồi bồn cầu hoặc nắp bồn cầu lên khi có đồ vật đang đặt trên thiết bị.

Nếu không, có thể khiến thân chính bị lỏng và rơi ra, dẫn tới thương tật.

Khi vệ sinh hoặc bảo dưỡng phần nhựa (thân chính, v.v.) hoặc ống cấp nước, hãy sử dụng dung dịch tẩy rửa trong nhà bếp có độ pH trung tính, đã pha loãng với nước. Không sử dụng những thứ dưới đây.

Chất tẩy rửa bồn cầu, chất tẩy rửa gia dụng, benzene, chất pha loãng sơn, chất tẩy rửa dạng bột hoặc cọ chùi bằng ni lông.

Những chất này có thể khiến lớp nhựa bị hỏng hoặc nứt, gây trầy xước hoặc thương tích cho cơ thể.

Những chất này có thể phá hủy vòi cấp nước và gây rò nước.

Để tránh bất ngờ bị rò rỉ nước, không tháo van xả lọc nước ra khi van khóa được mở.

Do có thể khiến nước phun ra ngoài.

(→ Tham khảo Trang 40 cho hướng dẫn vệ sinh van xả lọc nước.)

Không gập hoặc đập vòi; không cắt vòi bằng vật nhọn gây hư hỏng vòi.

Do có thể gây rò nước.

Không lắp tấm đế khác ngoài tấm đi kèm với sản phẩm.

Nếu không, có thể gây hư hỏng thiết bị.

Nếu xảy ra sự cố rò nước, luôn đóng van khóa lại.

Khi nhiệt độ môi trường xung quanh xuống dưới 0 °C, cần phòng ngừa các đường ống và vòi sẽ bị hư hỏng do hiện tượng đóng băng.

Ống cấp nước bị đóng băng có thể dẫn tới thân chính và đường ống bị vỡ, dẫn tới rò rỉ nước.

Điều chỉnh nhiệt độ phòng giúp các đường ống và vòi không bị đóng băng trong những tháng lạnh.

Xả hết nước.

Khi không sử dụng sản phẩm trong thời gian dài, hãy đóng van cấp nước, xả nước khỏi thân chính và ống cấp nước, sau đó tắt nguồn điện.*1

Khi sử dụng lại thiết bị, để nước chảy đủ vào thiết bị trước. Nếu không, nước trong két có thể bị nhiễm bẩn và có thể gây viêm da hoặc các vấn đề khác.

(→ Tham khảo Trang 45 để biết hướng dẫn bổ sung nước.)

Để nguồn điện bật có thể gây cháy nổ hoặc nóng.

Khi lắp van xả lọc nước, đảm bảo rằng van được vặn chặt ở đúng vị trí.

Nếu không vặn chặt có thể gây hiện tượng rò nước.

*1 Tắt nguồn (→ Trang 11)

 **CHÚ Ý****Nếu bồn cầu bị tắc, hãy tắt nguồn*1 và thông bồn cầu.**

Sử dụng dụng cụ có sẵn trên thị trường để thông lòng bồn cầu và loại bỏ dị vật bị tắc.

Đẩy thân chính chắc chắn vào tấm đế.

Đẩy phần thân chính vào tấm đế cho đến khi nghe thấy tiếng "cách". Kéo nhẹ về phía bạn để đảm bảo sản phẩm không bị tách ra.

Nếu không, có thể khiến thân chính bị lỏng và rơi ra, dẫn tới thương tích.

Sản phẩm được phân loại trong nhóm Thiết bị Loại I và phải được nối đất.

Hãy lắp đặt thiết bị này ở nơi có ổ cắm điện.

Sử dụng bộ ống cấp nước mới đi kèm với thiết bị này. Không sử dụng lại bộ ống cấp nước cũ.

Sản phẩm này không được khuyến cáo dành cho những người (bao gồm cả trẻ nhỏ) bị suy giảm khả năng về thể chất, suy giảm chức năng giác quan và tinh thần, hoặc thiếu kinh nghiệm và kiến thức, trừ khi họ được giám sát hoặc hướng dẫn sử dụng thiết bị bởi người có trách nhiệm về sự an toàn của họ.

Trẻ em cần được giám sát đảm bảo không nghịch thiết bị.

Chú ý khi sử dụng

Phòng ngừa hư hỏng

Lau các bề mặt nhựa như phần thân chính bằng vải mềm thấm nước.

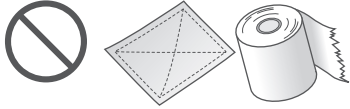

Vải khô hoặc giấy mềm

Không tựa vào nắp bồn cầu.



Phòng ngừa trượt và hỏng hóc

Tắt nguồn nếu thấy có nguy cơ bị sét đánh.*1

Không sử dụng vải bọc nắp bồn cầu hoặc bộ ngồi bồn cầu.

Công tắc bộ ngồi có thể hoạt động không bình thường. Ngoài ra, bộ ngồi và nắp đậy có thể đóng mở không đúng cách.



Tám phủ

Không đi tiểu vào thân chính, bộ ngồi bồn cầu hoặc vòi rửa.

Do có thể gây hỏng hóc hoặc mất màu.

Không tác động lực mạnh vào bảng điều khiển.

Khi sử dụng dung dịch vệ sinh bồn cầu để vệ sinh, xối sạch trong vòng 3 phút và để mở bộ ngồi bồn cầu và nắp bồn cầu.

Nếu hơi của chất tẩy rửa bồn cầu bám vào thân chính thì có thể gây ra sự cố.

► Lau sạch chất tẩy rửa còn lại trong lòng bồn cầu.

Không dùng sản phẩm khi nắp bồn cầu bị tháo ra.

Không để bồn cầu tiếp xúc trực tiếp với ánh sáng mặt trời.

Nếu không có thể gây ra thay đổi màu sắc hoặc nhiệt độ bộ ngồi không đều.

Nó cũng có thể gây ra hư hỏng sản phẩm do thay đổi nhiệt độ.

Đề những thiết bị như radio tránh xa thiết bị.

Thiết bị có thể gặp gián đoạn với sóng vô tuyến.

Nếu bạn sử dụng ghế nâng cho trẻ sơ sinh hoặc ghế mềm, hãy tháo ra trước khi sử dụng.

Để ghế lại có thể cản trở một số chức năng.

Không đặt bất kỳ vật gì lên bộ ngồi bồn cầu và nắp bồn cầu và không dùng tay nhấn bộ ngồi bồn cầu và nắp bồn cầu xuống.

Nếu làm vậy có thể sẽ bật công tắc ở bộ ngồi và chạm vào nút ở bảng điều khiển, làm ướt sàn do nước ấm chảy ra từ vòi rửa.

Về công tắc bộ ngồi

Khi bạn ngồi lên bộ ngồi bồn cầu, công tắc bộ ngồi sẽ chuyển sang BẬT, cho phép bạn sử dụng các tính năng khác nhau.

Có tiếng cách khi công tắc bộ ngồi được KÍCH HOẠT.

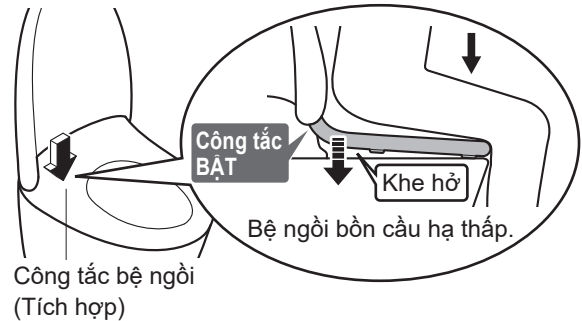

Ngồi trở lại vào bộ.

Công tắc bộ ngồi sẽ không bật cho đến khi bạn ngồi đúng vị trí.



GHI CHÚ: Khi trẻ em sử dụng sản phẩm, công tắc bộ ngồi có thể không được KÍCH HOẠT do trọng lượng cơ thể trẻ nhẹ. Vì bộ ngồi bồn cầu được thiết kế để di chuyển lên xuống nên có độ hở giữa miếng đệm bộ ngồi bồn cầu và lòng bồn cầu.

*1 Tắt nguồn (→Trang 11)

Tên gọi các bộ phận

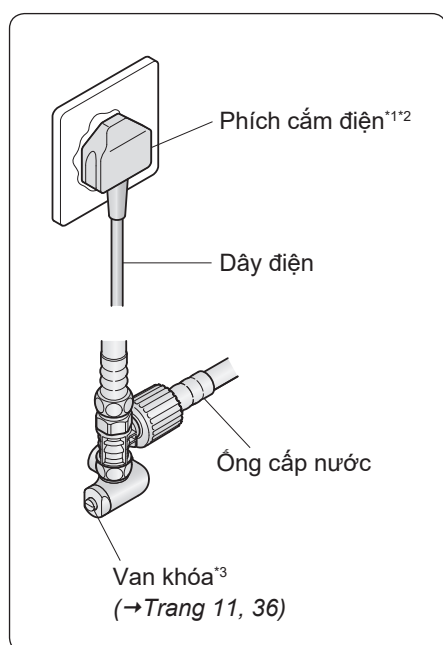
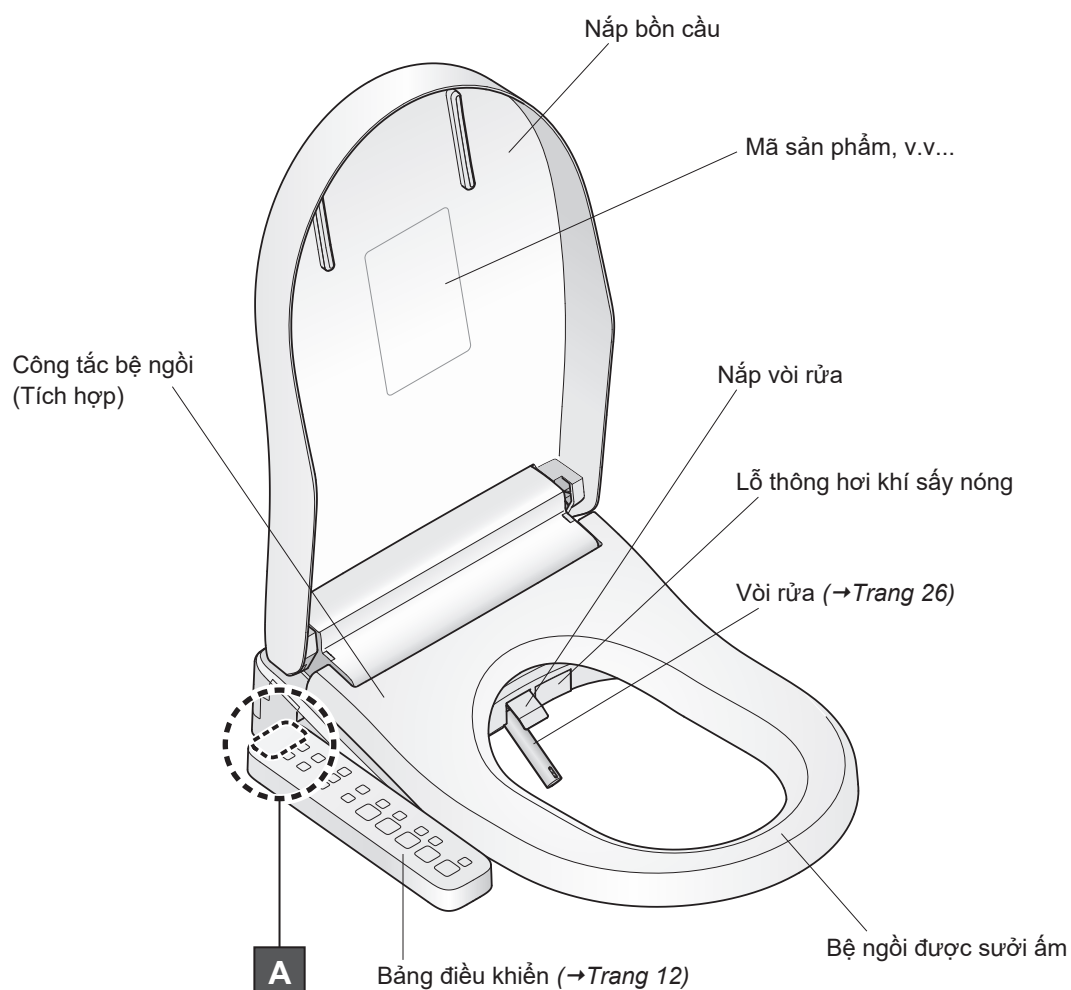

A: Màn hình chính

- Đèn LED nguồn —
- Đèn LED bộ ngồi —
- Đèn LED tiết kiệm điện —
- Đèn LED rửa vòi —

Tất cả đèn LED đều sáng lên trên màn hình

*1 Ngoại trừ Singapore

*2 Hình dạng của phích cắm có thể khác nhau.

*3 Hình dạng và vị trí khác nhau tùy theo loại kết nước và lòng bồn cầu.

Tên gọi các bộ phận

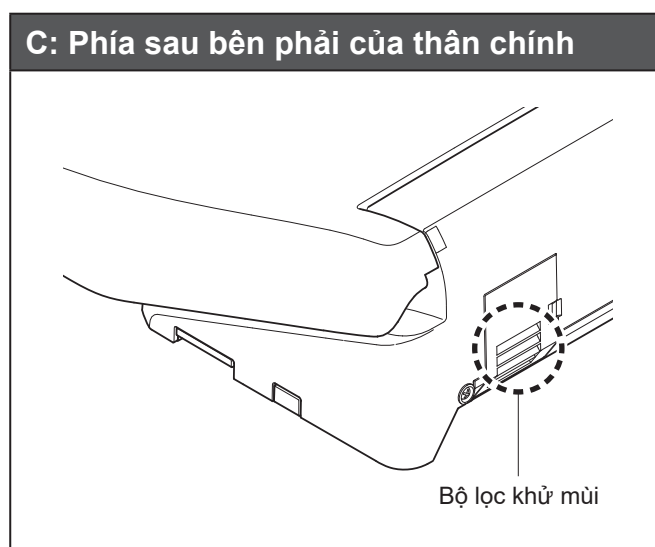
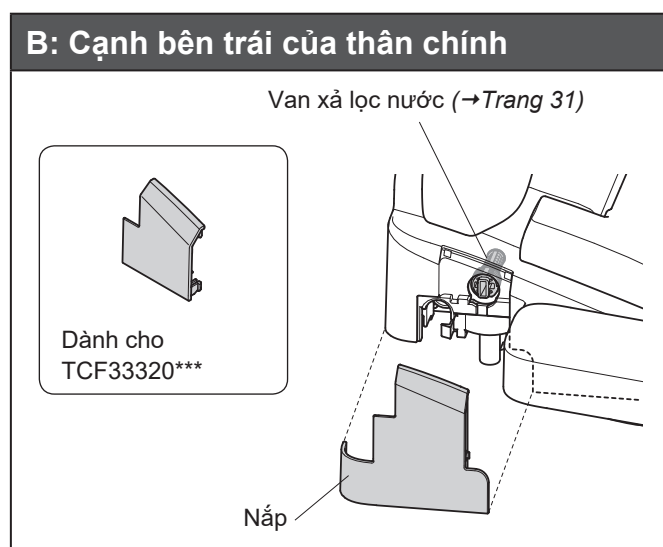
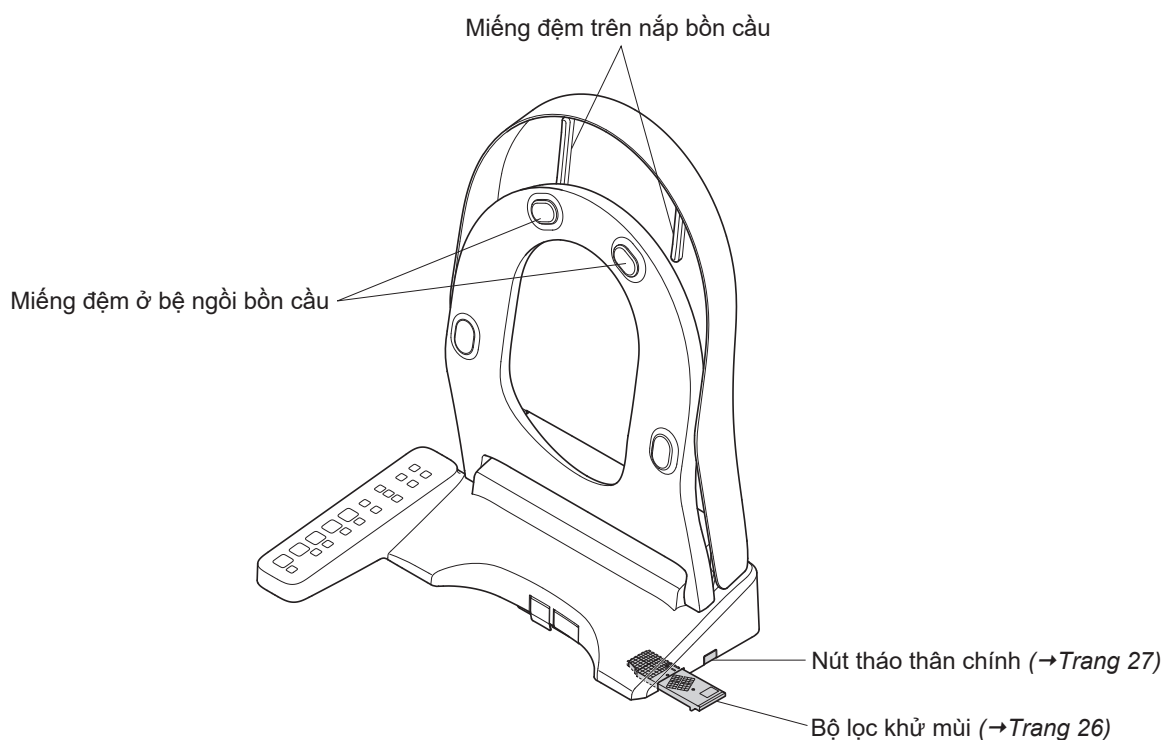
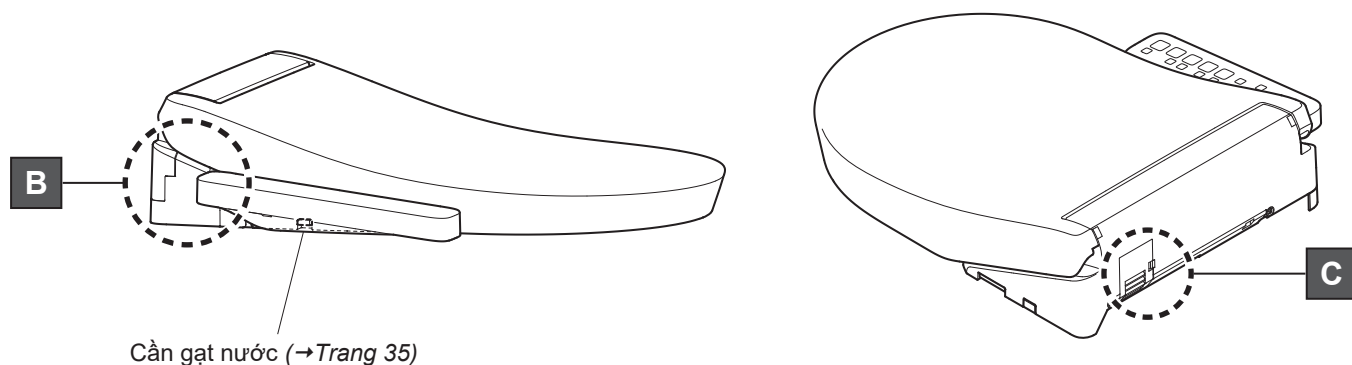

Mô tả trong hướng dẫn này dựa trên minh họa của TCF33370GAA.

Chuẩn bị

Sử dụng sản phẩm lần đầu tiên

1. Bật điện

1.1 BẬT cầu dao trên bảng phân phối điện.

► Vòi rửa sẽ thò ra và thu lại.

1.2 Kiểm tra xem đèn LED "Nguồn điện" đã sáng chưa.

Nếu đèn tắt

POWER

ON/OFF

Nhấn nút "BẬT/TẮT Nguồn điện" từ 3 giây trở lên.

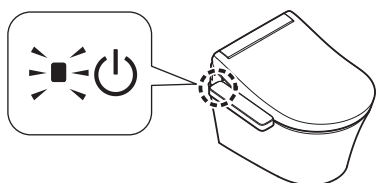

Tắt nguồn

Bật cầu dao trên bảng điện về vị trí OFF.

► Đèn LED "Nguồn Điện" không sáng.

2. Mở van khóa

2.1 Mở hoàn toàn van khóa.

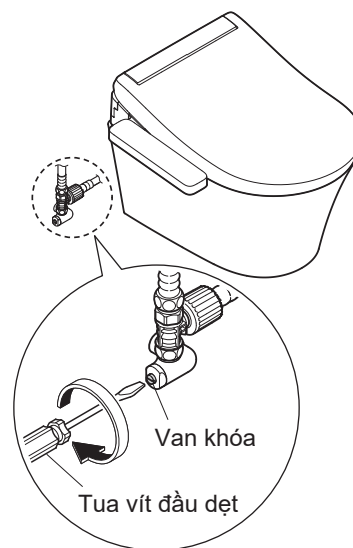

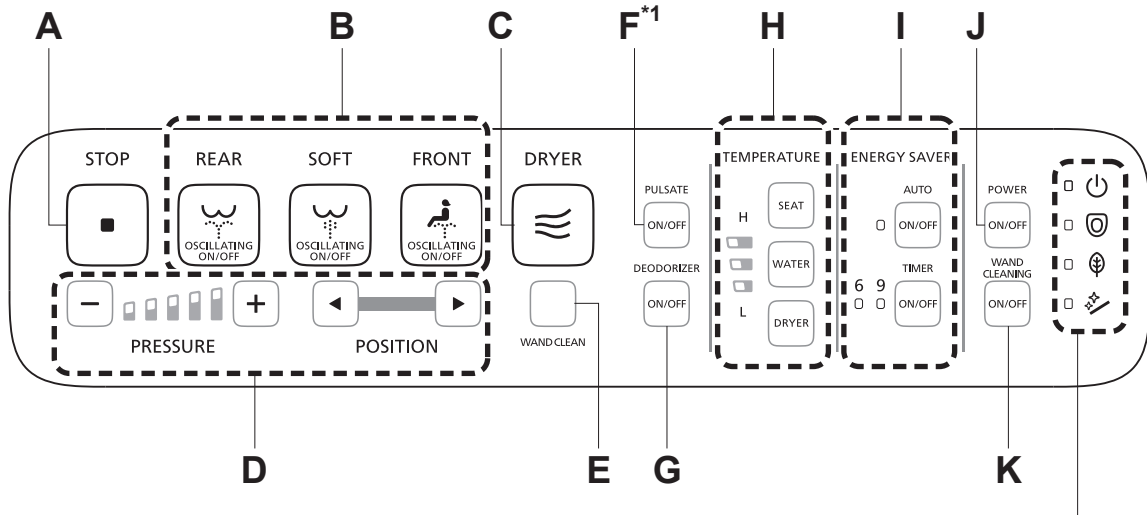

Chế độ vận hành cơ bản

Sử dụng bảng điều khiển





Màn hình chính (→Trang 9)



A STOP
 **Dừng**
 Dừng hoạt động B và C.

C DRYER
 **Sấy khô**
 Sấy khô phía sau.

B REAR
 **Vệ sinh phía sau**
 Làm sạch vùng phía sau.

SOFT
 **Rửa nhẹ phía sau**
 Vệ sinh vùng phía sau bằng áp suất nước nhẹ.

FRONT
 **Vệ sinh phía trước**
 Có tác dụng như bồn cầu dạng thấp dành cho phụ nữ.

D Điều chỉnh áp suất nước
 Bạn có thể điều chỉnh áp suất nước theo một trong năm mức nước.
 [-] Nhẹ hơn, [+] Mạnh hơn.
 Đèn LED điều chỉnh áp suất nước sẽ sáng khi bạn ngồi lên bệ ngồi.

Điều chỉnh vị trí vòi rửa
 Có thể điều chỉnh vị trí vòi rửa theo 5 điểm khác nhau giữa phần phía trước và phía sau, bằng nút [◀] và [▶].
 Vòi rửa sẽ trở lại vị trí tiêu chuẩn (vị trí thứ 3) khi bạn đứng dậy khỏi bệ ngồi.

Vệ sinh theo dao động
 Khi bạn nhấn lại nút này trong lúc sử dụng B, vòi rửa sẽ di chuyển qua lại để rửa kỹ phần phía sau của bạn.
GHI CHÚ: Ngồi lại trên bệ ngồi bồn cầu sẽ dễ điều chỉnh vị trí vòi rửa hơn và tránh tia nước.

GHI CHÚ: Ngồi lại trên bệ ngồi bồn cầu sẽ dễ điều chỉnh vị trí vòi rửa hơn và tránh tia nước.

*1 Trong khi sử dụng B, các nút này và chức năng của chúng có thể hoạt động.

E



Rửa vòi

Vệ sinh vòi rửa bằng "EWATER+"*²

Sau khi làm sạch vòi rửa, nước chảy ra từ xung quanh vòi rửa.

Khi chức năng "Rửa vòi" bắt đầu hoạt động sau khi nhấn nút, đèn LED "Rửa vòi" sẽ nhấp nháy. (→Trang 9)

GHI CHÚ: Chức năng này sẽ tự động hoạt động sau khi sử dụng các chức năng rửa (Rửa phía sau, Rửa phía trước, v.v.). (→Trang 14 "Rửa vòi tự động")

GHI CHÚ: Để làm sạch vòi rửa khi thò ra. (→Trang 26 "Vệ sinh vòi")

F



Vệ sinh theo xung nhịp

Vệ sinh với áp suất nước theo xung nhịp thấp và cao.

GHI CHÚ: Ngồi lại trên bệ ngồi bồn cầu sẽ dễ điều chỉnh vị trí vòi rửa hơn và tránh tia nước.

G



Khử mùi

Khi nhấn nút, công suất máy hút tăng lên giúp loại bỏ mùi hôi.*²

GHI CHÚ: Nút này chỉ có thể sử dụng khi bạn ngồi lên bệ ngồi.

Khi bạn đứng lên mà không tắt nút này, nó sẽ tự động dừng sau khoảng 60 giây.

Đây là phần tổng quan về các chế độ có thể được cài đặt với bảng điều khiển.

Hãy xem các trang tương ứng để biết mô tả chi tiết.

H

Cài đặt nhiệt độ

Điều chỉnh nhiệt độ (→Trang 16)

I

Cài đặt tiết kiệm điện

Tiết kiệm điện (→Trang 20)

K



Vệ sinh vòi

Để làm sạch vòi rửa khi vòi rửa nhô ra. (→Trang 26)

J



Nguồn điện BẬT/TẮT

Nhấn từ 3 giây trở lên sẽ BẬT/TẮT Nguồn điện.

*² "EWATER+" là gì? (→Trang 15)

Chế độ vận hành cơ bản

Cơ chế của Chức năng tự động

"EWATER+" là loại sử dụng vòi rửa tự động.

1. Khi ngồi*1



Khử mùi
Phun sương trước khi sử dụng

Khử mùi

Bắt đầu khử mùi



Khử mùi bên trong lòng bồn cầu.

GHI CHÚ: Bộ lọc khử mùi cần bảo dưỡng định kỳ.
(→Trang 26)

Phun sương trước khi sử dụng*2

Phun sương trước khi sử dụng

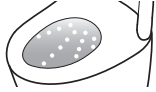

Nước được tự động phun sương vào trong lòng bồn cầu để chất bẩn khó bám dính hơn.

2. Khi đứng



Khử mùi
(Tự động khử mùi)
Rửa vòi tự động

Khử mùi

Sau khoảng 10 giây

Bắt đầu khử mùi tự động



Tự động dừng trong khoảng 60 giây sau khi bạn đứng dậy khỏi bệ ngồi.

Rửa vòi tự động

Chỉ khi sử dụng các chức năng rửa.

Sau khoảng 25 giây

Vòi rửa thò ra để tự làm sạch với "EWATER+" chảy ra từ đế.*3

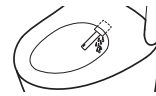

GHI CHÚ: Khi chức năng "Rửa vòi tự động" bắt đầu hoạt động, đèn LED "Rửa vòi" sẽ nhấp nháy. (→Trang 9)
Có thể sử dụng chức năng "EWATER+" bằng cách nhấn nút trên bảng điều khiển. (→Trang 13 "Rửa vòi")

Hoạt động theo cài đặt mặc định được mô tả trong "Cơ chế của các chức năng tự động".

Các cơ chế này có thể được thay đổi.
(→Trang 18–24 "Thay đổi cài đặt")

*1 Nước chảy ra từ khu vực xung quanh vòi rửa trong vài giây trong khi ấm lên.

*2 Phun sương sẵn sẽ không hoạt động trong vòng 90 giây sau khi người sử dụng đứng lên khỏi bồn cầu.

"EWATER+" là gì?

Nước này có chứa axit hypochlorous được tạo ra từ ion clorua trong nước máy, được sử dụng rộng rãi để làm sạch và khử trùng các mặt hàng như hực phẩm, đồ dùng và bình sữa cho trẻ sơ sinh.

- Nước giếng thông thường có thể không đạt yêu cầu. (Bởi vì hàm lượng ion clorua thấp.)
- "EWATER+" giúp hạn chế bề mặt bẩn, khiến việc làm sạch trở nên không cần thiết.
- Hiệu quả và thời gian sử dụng phụ thuộc vào môi trường và điều kiện sử dụng.

*3 Khi chức năng rửa (Rửa phía sau và phía trước, v.v.) không được sử dụng trong 8 giờ, vòi rửa sẽ tự động làm sạch. Nước chảy ra từ xung quanh vòi rửa.

Điều chỉnh nhiệt độ

Bộ ngồi bồn cầu, Nước ấm, Sấy khô

Có thể chọn các mức nhiệt độ khác nhau (Cao, Trung bình, Thấp) hoặc chọn "TẮT".

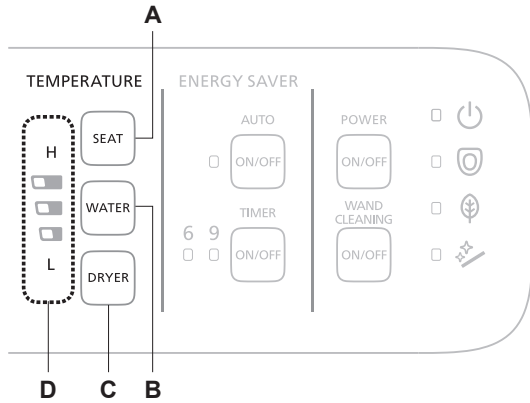

- A** Nút nhiệt độ bộ ngồi bồn cầu
(Khi bạn muốn điều chỉnh nhiệt độ bộ ngồi bồn cầu)
- B** Nút nhiệt độ nước ấm
(Khi bạn muốn điều chỉnh nhiệt độ nước ấm)
- C** Nút nhiệt độ không khí sấy khô
(Khi bạn muốn điều chỉnh nhiệt độ không khí sấy khô)
- D** Hiển thị mức nhiệt độ của nút nhấn

Điều chỉnh nhiệt độ

- 1.** Chọn và nhấn nút nhiệt độ mà bạn muốn cài đặt từ (nút "Nhiệt độ bộ ngồi bồn cầu"), (nút "Nhiệt độ nước ấm") và (nút "Nhiệt độ không khí sấy khô").

► Hiện lên mức nhiệt độ hiện tại.

- 2.** Nhấn nút được chọn trong bước 1 liên tục cho đến khi mức nhiệt độ mong muốn sáng lên.

► Cài đặt sẽ thay đổi mỗi khi nhấn nút.

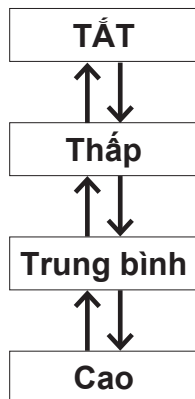

TẮT

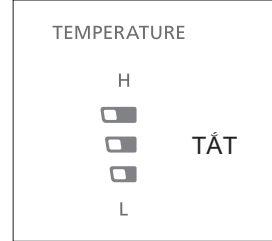

Thấp

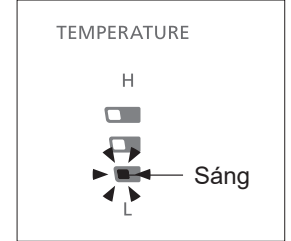

Trung bình

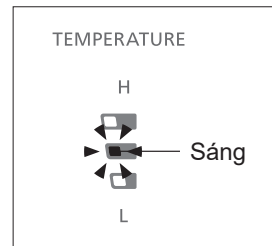

Cao

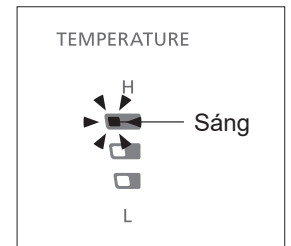

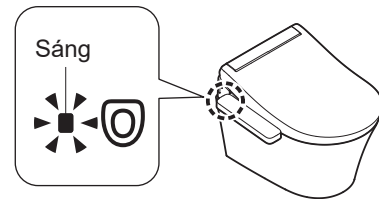

Hoàn thành cài đặt

- Khi nhiệt độ bộ ngồi được cài đặt, đèn LED "Bộ ngồi" sẽ sáng.



GHI CHÚ: Chức năng "Sấy" không thể chuyển thành "TẮT". Nếu không có nút nào được nhấn trong vòng 10 giây, đèn LED "Điều chỉnh nhiệt độ" sẽ tắt, nhưng cài đặt vẫn được tiếp tục. Nếu đèn LED "Điều chỉnh nhiệt độ" tắt trước khi cài đặt xong, hãy bắt đầu lại từ bước 1.

Để chuyển nhiệt độ nước ấm*¹ và nhiệt độ bệ ngồi bồn cầu sang "TẮT"

1. Chọn nhấn nút nhiệt độ bạn muốn cài đặt, bao gồm  (nút "Nhiệt độ bệ ngồi bồn cầu"),  (nút "Nhiệt độ nước ấm") và nhấn xuống.

► Hiện lên mức nhiệt độ hiện tại.

2. Nhấn nút được chọn trong bước 1 liên tục cho đến khi mức nhiệt độ được đặt sang "TẮT".

► Cài đặt sẽ thay đổi mỗi khi nhấn nút.

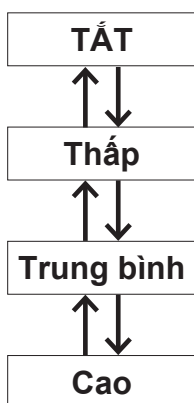

TẮT

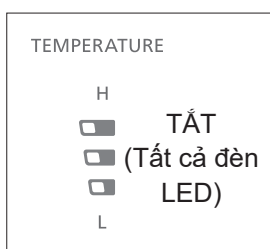

Thấp

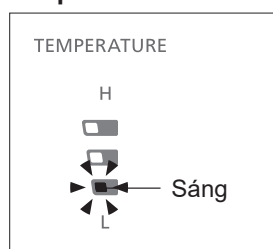

Trung bình

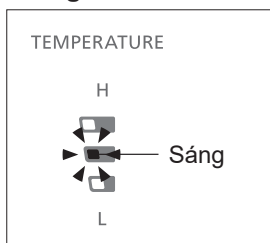

Cao

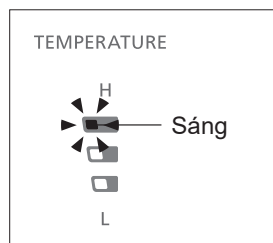

Hoàn thành cài đặt

- Khi nhiệt độ bệ ngồi được tắt, đèn LED "Bệ ngồi" sẽ tắt.

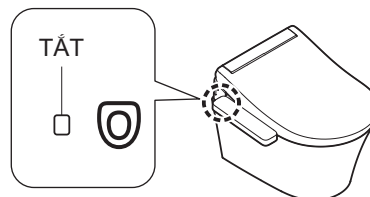

GHI CHÚ: Chức năng "Sấy" không thể chuyển thành "TẮT".

Nếu điều chỉnh nhiệt độ không làm ấm bệ ngồi bồn cầu.

- Tiết kiệm điện có được đặt sang "BẬT" không? (→Trang 20)

*1 Để tránh nước đóng lại, nhiệt độ nước không được giảm xuống dưới 20 °C ngay cả khi được đặt sang "TẮT".

Thay đổi cài đặt

Danh sách cài đặt

Các loại cài đặt	Các cài đặt có sẵn In đậm: Cài đặt mặc định
Tự động tiết kiệm điện (→Trang 22)	BẬT/TẮT
Hạn giờ tiết kiệm điện (→Trang 22)	BẬT/TẮT
Rửa vòi tự động (→Trang 23)	BẬT/TẮT
Phun sương trước khi sử dụng (→Trang 23)	BẬT/TẮT
Khử mùi (→Trang 24)	BẬT/TẮT
Tự động khử mùi (→Trang 24)	BẬT/TẮT

Để thay đổi thiết lập, hãy kiểm tra xem tất cả đèn LED trên màn hình hiển thị có nhấp nháy không! *1

STOP



Nhấn nút "Dừng" từ 10 giây trở lên.



► Tắt cả đèn LED trên bảng điều khiển nhấp nháy.*2

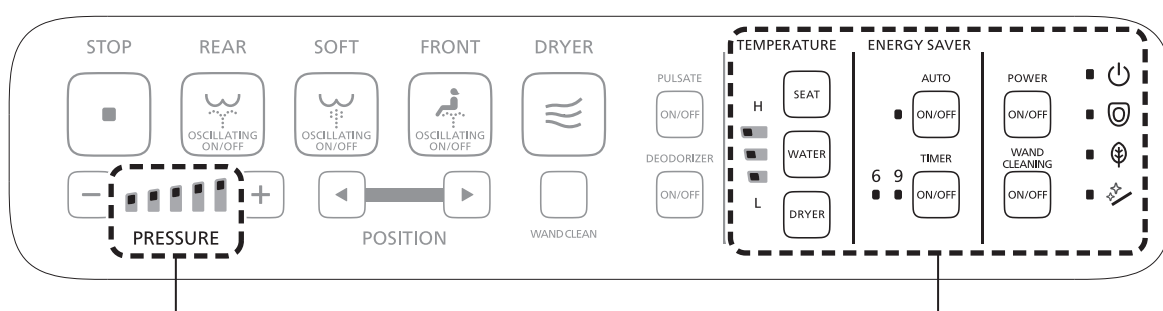

Không thể thay đổi thiết lập trừ khi tắt cả các đèn LED đều nhấp nháy

► Các nút cài đặt (→ Trang 22–24)

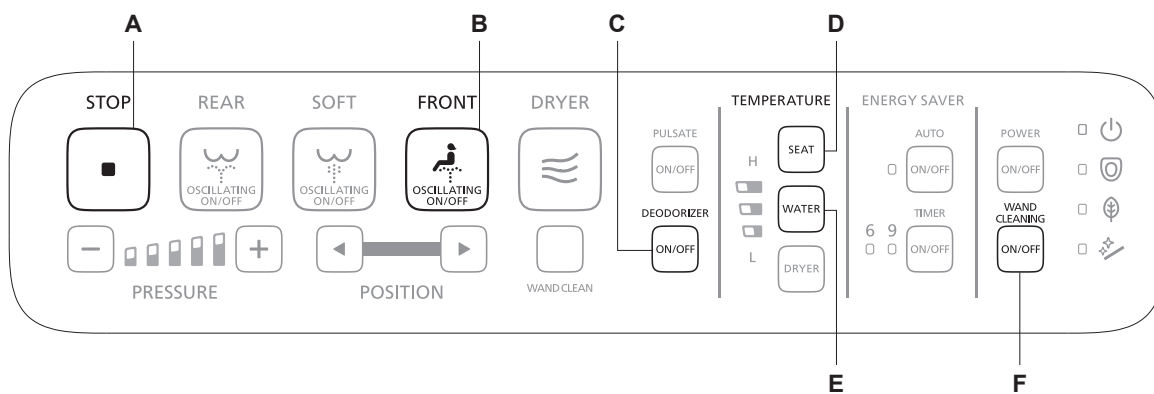

- A Nút dừng
- B Nút vệ sinh phía trước
- C Nút nguồn tính năng khử mùi
- D Nút Nhiệt độ bộ ngồi bồn cầu
- E Nút nhiệt độ nước ấm
- F Nút Vệ sinh vòi

*1 Ngoại trừ cài đặt tính năng tiết kiệm điện.

*2 Trong khi cài đặt, nếu không nhấn nút kế tiếp trong khoảng 60 giây, đèn sẽ ngừng nhấp nháy. Nếu cài đặt không được hoàn thành, làm lại từ bước 1.

Thay đổi cài đặt

Tính năng tiết kiệm điện

Có thể chọn "Tự động tiết kiệm điện" hoặc "Hẹn giờ tiết kiệm điện". Để tiết kiệm điện, nhiệt độ bộ ngồi bồn cầu sẽ giảm đi (hoặc "TẮT").

GHI CHÚ: Ngay cả khi trình tiết kiệm điện đã được kích hoạt (với tính năng sưởi ấm bộ ngồi được đặt thành "Thấp" hay "TẮT"), bộ ngồi sẽ tạm thời được làm nóng khi bạn ngồi lên. (Bộ ngồi mát khoảng 15 phút để đạt tới nhiệt độ cài đặt.) Chỉ báo LED trên màn hình hiển thị chính sẽ trở lại trạng thái khi tiết kiệm điện được bật.

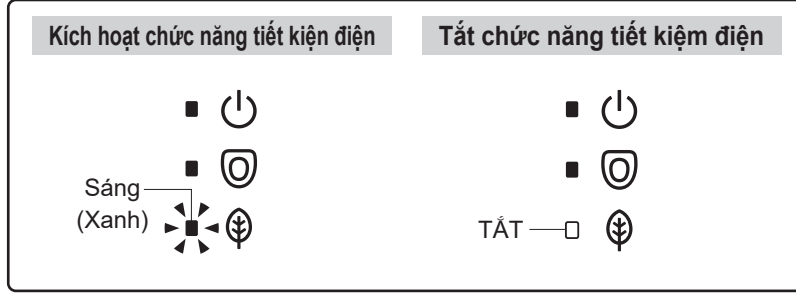

Tự động tiết kiệm điện

Khi muốn thiết bị tự động tiết kiệm điện

Khi sản phẩm phát hiện ra khoảng thời gian ít sử dụng và tự động giảm nhiệt độ bộ ngồi bồn cầu.

Phải mất khoảng 10 ngày để sản phẩm xác định khoảng thời gian trong ngày mà sản phẩm ít được sử dụng.

Khi chức năng tiết kiệm điện được bật

Màn hình chính

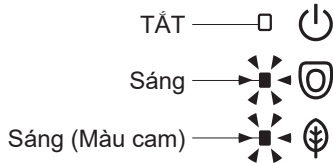

Bộ phận sưởi ấm bộ ngồi bồn cầu



Hẹn giờ tiết kiệm điện

Khi muốn tiết kiệm điện trong một khoảng thời gian đã định sẵn. (6 giờ, 9 giờ)

Hàng ngày, tính năng sưởi ấm bộ ngồi và làm ấm nước sẽ tự động tắt trong khoảng thời gian đã cài đặt.

Khi chức năng tiết kiệm điện được bật

Màn hình chính

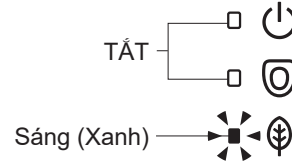

Bộ phận sưởi ấm bộ ngồi bồn cầu



Ví dụ

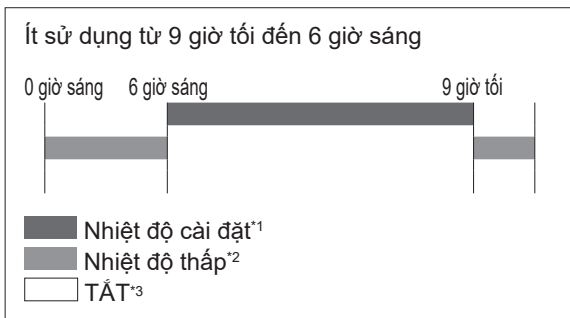

Ví dụ

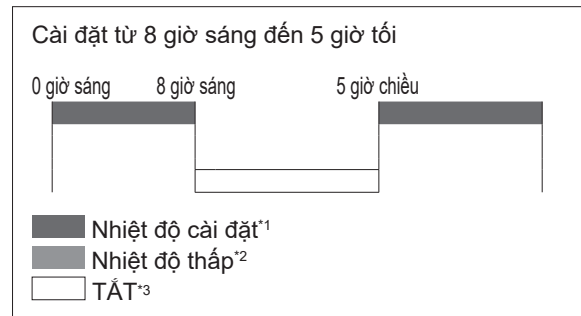

*1 Nhiệt độ bộ ngồi bồn cầu được cài đặt ở trang 16, 17.

*2 Khoảng thời gian bộ phận sưởi ấm bộ ngồi bồn cầu được cài đặt thành "Thấp".

*3 Khoảng thời gian khi "TẮT" bộ phận sưởi ấm bộ ngồi bồn cầu.

Hẹn giờ tiết kiệm điện và Tự động tiết kiệm điện

Bạn muốn tiết kiệm điện tối đa?

Khi thiết lập cả "Hẹn giờ tiết kiệm điện" và "Tự động tiết kiệm điện", "Tự động tiết kiệm điện", "Tự động tiết kiệm điện" hoạt động khi "Hẹn giờ tiết kiệm điện" không hoạt động.

Khi chức năng tiết kiệm điện được bật

Màn hình chính

Trong suốt quá trình "Tự động tiết kiệm điện":

- ▶ Đèn báo LED tương tự như "Tự động tiết kiệm điện"

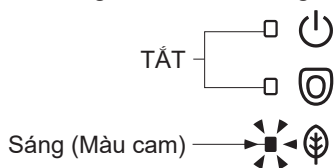

Trong suốt quá trình "Hẹn giờ tiết kiệm điện":

- ▶ Đèn báo LED tương tự như "Hẹn giờ tiết kiệm điện+"

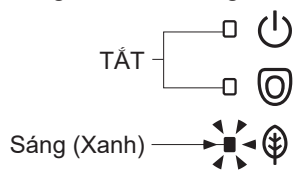

Bộ phận sưởi ấm bệ ngồi bồn cầu

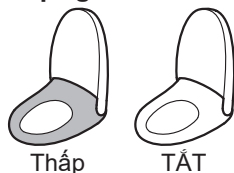

Ví dụ

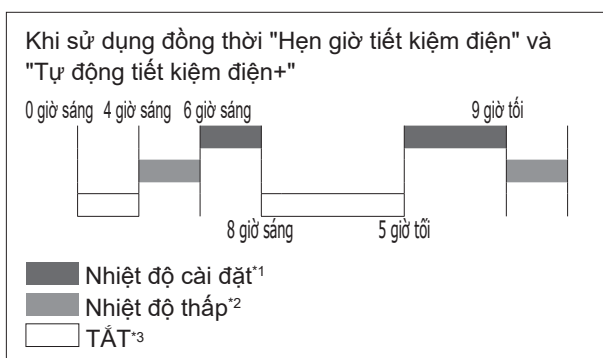

Thay đổi cài đặt

Cài đặt

Tự động tiết kiệm điện

1. 

Nhấn nút "Tự động tiết kiệm điện".

► Cài đặt sẽ thay đổi mỗi khi nhấn nút.

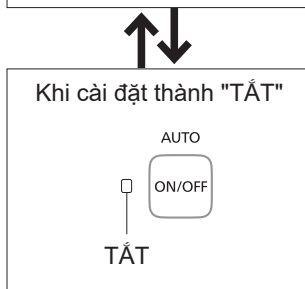
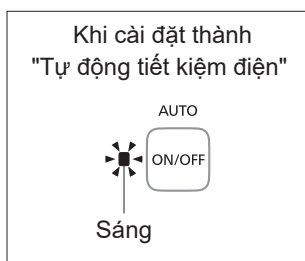

Hoàn thành cài đặt

Hẹn giờ tiết kiệm điện

Đặt chức năng Tiết kiệm điện vào thời điểm bạn muốn bắt đầu.

Ví dụ: Để tiết kiệm điện từ 1 giờ sáng đến 7 giờ sáng (trong 6 giờ)

1. 

Vào lúc 1 giờ sáng, Nhấn nút "Hẹn giờ tiết kiệm điện".

Nhấn nút "Hẹn giờ tiết kiệm điện" liên tục cho đến khi đèn LED "6" sáng lên.

► Cài đặt sẽ thay đổi mỗi khi nhấn nút.

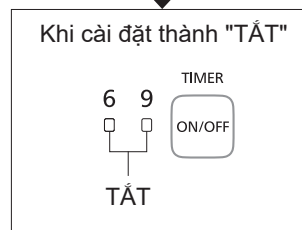
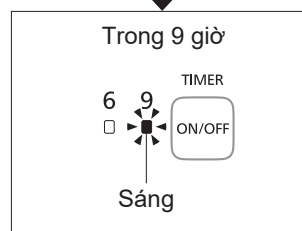

Hoàn thành cài đặt

Rửa vòi tự động*1

Thiết lập có hay không tự động làm sạch vòi rửa

STOP



Nhấn và giữ nút "Dừng" trong khoảng 10 giây hoặc hơn cho tới khi tất cả đèn LED của bảng điều khiển nhấp nháy.

FRONT



Nhấn nút "Vệ sinh phía trước" và nút "Nhiệt độ nước ấm" cùng một lúc.

► Cài đặt sẽ thay đổi mỗi khi nhấn nút.

Thiết lập có hay không tự động làm sạch vòi rửa

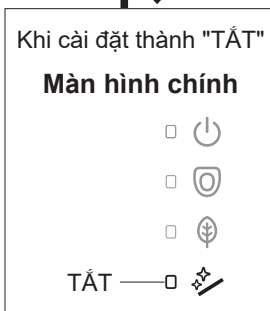
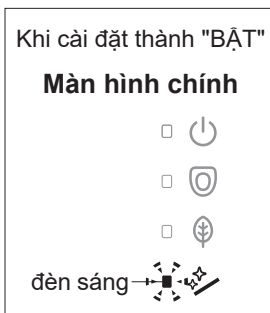

STOP



Nhấn nút "Dừng".

Hoàn thành cài đặt

Phun sương trước khi sử dụng

Cài đặt có hay không tự động phun sương trong lòng bồn cầu

STOP



Nhấn và giữ nút "Dừng" trong khoảng 10 giây hoặc hơn cho tới khi tất cả đèn LED của bảng điều khiển nhấp nháy.

FRONT



Nhấn nút "Vệ sinh phía trước" và nút "Nhiệt độ nước ấm" cùng một lúc.

► Cài đặt sẽ thay đổi mỗi khi nhấn nút.

Cài đặt có hay không tự động phun sương trong lòng bồn cầu

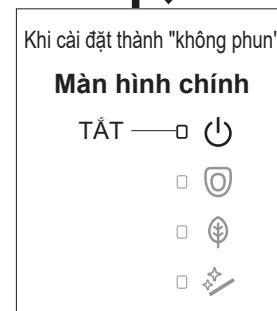
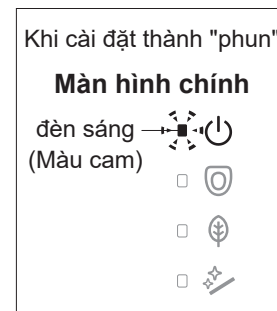

STOP



Nhấn nút "Dừng".

Hoàn thành cài đặt

*1 Khi tắt tính năng "tự động làm sạch vòi rửa", đèn LED "Rửa vòi" sẽ tắt.

Thay đổi cài đặt

Khử mùi

Cài đặt có hay không tự động khử mùi sau khi ngồi lên bộ ngồi bồn cầu

STOP



Nhấn và giữ nút "Dừng" trong khoảng 10 giây hoặc hơn cho tới khi tắt cả đèn LED của bảng điều khiển nhấp nháy.



Nhấn nút "Nhiệt độ bộ ngồi bồn cầu".

► Cài đặt sẽ thay đổi mỗi khi nhấn nút.

Cài đặt có hay không tự động khử mùi sau khi ngồi lên bộ ngồi bồn cầu

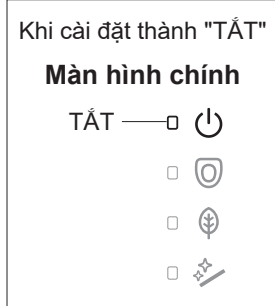

STOP



Nhấn nút "Dừng".

Hoàn thành cài đặt

Tự động khử mùi

Cài đặt có hay không tự động khử mùi sau khi người sử dụng đứng lên

STOP



Nhấn và giữ nút "Dừng" trong khoảng 10 giây hoặc hơn cho tới khi tắt cả đèn LED của bảng điều khiển nhấp nháy.

DEODORIZER



Nhấn nút "Khử mùi".

► Cài đặt sẽ thay đổi mỗi khi nhấn nút.

Cài đặt có hay không tự động khử mùi sau khi người sử dụng đứng lên

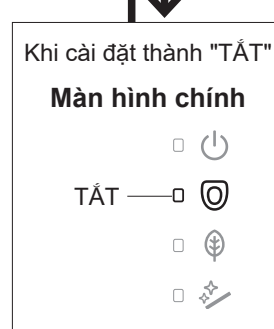

STOP



Nhấn nút "Dừng".

Hoàn thành cài đặt

Bảo trì

Trước khi bảo trì

⚠ CẢNH BÁO

Luôn tắt nguồn trước khi bảo trì hoặc kiểm tra.
Nếu không có thể gây điện giật hoặc hỏng thiết bị, dẫn tới sự cố.

Để đảm bảo an toàn, hãy tắt nguồn trước khi bảo trì.*1*2

Khi nguồn đã tắt, đèn LED "Nguồn" sẽ tắt.

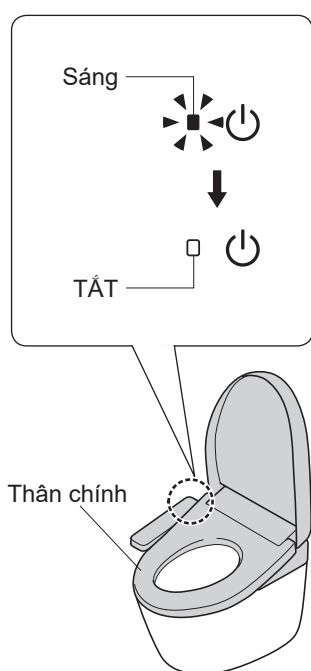

Tắt nguồn

Bật cầu dao trên bảng điện về vị trí OFF.

Để bật nguồn

Bật cầu dao trên bảng điện về vị trí ON.

► Đèn LED "Nguồn Điện" sáng lên.

Thân chính



- Vải mềm nhúng trong nước

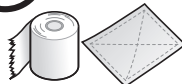

- Giấy vệ sinh
- Vải khô
- Bàn chải ni lông

Có thể gây hư hỏng.

Hàng ngày

1. Tắt nguồn. (→Xem bên trái)

2. Lau bằng khăn mềm đã nhúng nước và vắt kiệt.

Với vết bẩn cứng đầu

Lau bằng vải mềm ướt được thấm dung dịch tẩy rửa nhà bếp có độ pH trung tính, đã pha loãng, sau đó lau với vải mềm đã ngâm trong nước.



- Dung dịch tẩy rửa có độ pH trung tính



- Chất tẩy màu
- Benzen
- Chất tẩy rửa dạng bột

3. Bật nguồn. (→Xem bên trái)

► Đèn LED "Nguồn Điện" sáng lên.

LƯU Ý

Sản phẩm này là thiết bị điện. Cảnh thận không để nước thấm vào bên trong hoặc để lại chất tẩy rửa trong khe hở giữa thân chính và lòng bồn cầu.

Có thể làm hư hỏng các bộ phận bằng cao su hoặc sai chức năng.

Khi sử dụng dung dịch vệ sinh bồn cầu để vệ sinh, xối sạch trong vòng 3 phút và để mở bộ ngồi bồn cầu và nắp bồn cầu.
Lau sạch chất tẩy rửa còn lại trong lòng bồn cầu.
Nếu hơi của chất tẩy rửa bồn cầu bám vào thân chính thì có thể gây ra sự cố.

Không đẩy hoặc kéo nắp xung quanh vòi rửa với lực quá mạnh.

Có thể gây hư hỏng hoặc trục trặc.

Lau sạch bề mặt sau của bộ ngồi bồn cầu và miếng đệm bộ ngồi bồn cầu bằng vải mềm thấm nhẹ với nước.

Nếu không bụi bẩn bám lại sẽ gây ố màu.

*1 Trừ khi sử dụng "Vệ sinh vòi".

*2 Khi tắt nguồn, cài đặt "Hẹn giờ tiết kiệm điện" sẽ bị hủy. Hãy cài đặt lại.

Bảo trì

Vòi rửa



• Vải mềm

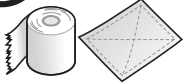

• Giấy vệ sinh
• Vải khô
• Bàn chải ni lông
Có thể gây hư hỏng.

Khoảng một lần/tháng Nếu bạn thấy bẩn (Vệ sinh vòi)

1. Mở rộng vòi rửa.



Nhấn nút "Vệ sinh vòi".

- ▶ Vòi rửa nhô ra và nước chảy ra để làm sạch.
- ▶ Vòi rửa tự động thu lại trong khoảng 5 phút.

2. Lau bằng vải ướt, mềm.

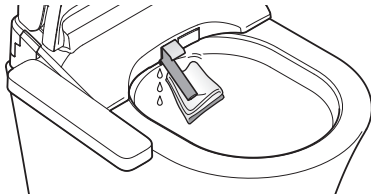

LƯU Ý

Không kéo, đẩy hoặc ấn vòi rửa bằng lực quá lớn.
Có thể gây sự cố hoặc hư hỏng.

3.



Nhấn nút "Vệ sinh vòi".

- ▶ Vòi rửa thu lại.

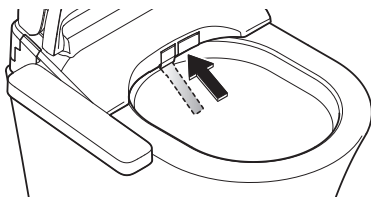

Bộ lọc khử mùi

Khoảng một lần một tháng

1. Tắt nguồn. (→Trang 25)

2. Tháo bộ lọc khử mùi.

- 1) Giữ vấu và kéo ra ngoài.

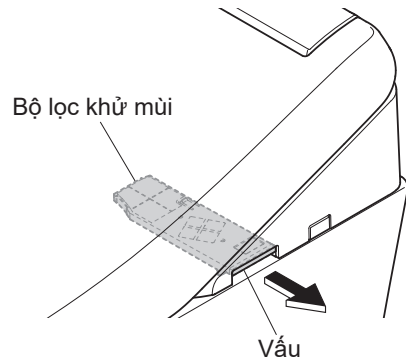

LƯU Ý

Không kéo bằng lực quá mạnh.
Làm như vậy có thể gây hư hỏng hoặc trục trặc.

3. Làm sạch bằng dụng cụ như bàn chải đánh răng.

- 1) Khi rửa bằng nước, sấy khô tất cả trước khi lắp lại.



4. Lắp lại bộ lọc khử mùi.

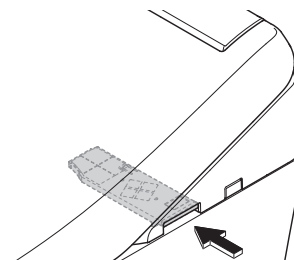

5. Bật nguồn. (→Trang 25)

- ▶ Đèn LED "Nguồn điện" sáng lên.

Khe hở giữa thân chính và lòng bồn cầu

Bạn có thể tháo thân chính để vệ sinh phần trên lòng bồn cầu và phần đáy thân chính.



- Vải mềm nhúng trong nước

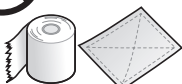

- Giấy vệ sinh
 - Vải khô
 - Bàn chải ni lông
- Có thể gây hư hỏng.

Khoảng một lần/tháng

TCF33370***

1. Tắt nguồn. (→Trang 25)

⚠ CHÚ Ý

Nếu không tắt nguồn, thiết bị có thể hoạt động sai, gây ra hỏng hóc hoặc điện giật.

2. Tháo thân chính.

- 1) Kéo thân chính về phía bạn trong khi nhấn "Nút tháo thân chính".

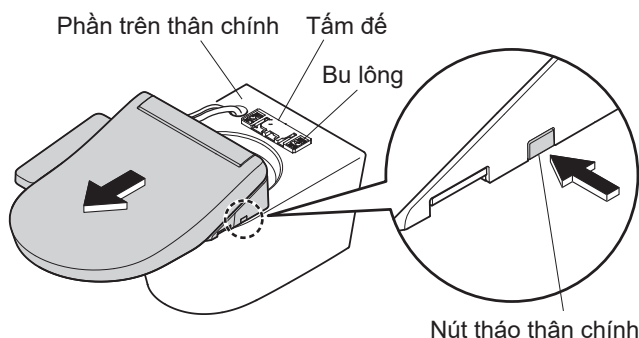

LƯU Ý

Không kéo bộ thiết bị với lực quá mức.
Bởi vì ống cấp nước và dây nguồn đi kèm.

- 2) Nâng thân chính lên.

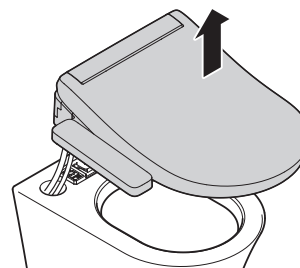

LƯU Ý

Không uốn cong quá mức ống cấp nước.

3. Vệ sinh phần trên lòng bồn cầu và phần đáy thân chính.

- 1) Lau bằng vải mềm ngâm trong dung dịch tẩy rửa nhà bếp trung tính, đã pha loãng. Sau đó, lau lại bằng vải mềm ngâm nước để loại bỏ hết dung dịch tẩy rửa.

4. Lắp thân chính.

- 1) Nâng thân chính lên, sau đó hạ thấp xuống trong khi luồn dây nguồn và ống cấp nước vào khe hở phía trên lòng bồn cầu.

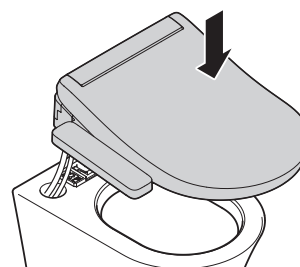

LƯU Ý

Tránh làm kẹt dây nguồn.
Không uốn cong quá mức ống cấp nước.

Bảo trì

- 2) Điều chỉnh thân chính thẳng hàng với tâm tấm đế và nhấn thân chính chắc chắn vào tấm đế cho tới khi nghe thấy tiếng "cách"

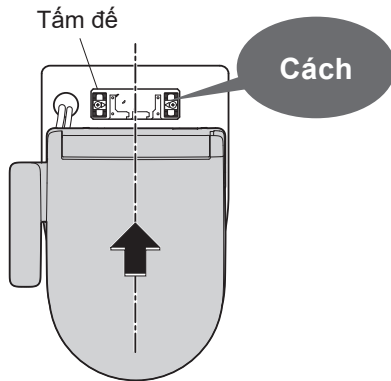

⚠ CHÚ Ý

Đẩy thân chính cố định vào tấm đế cho tới khi nghe thấy tiếng "cách".

Nếu không, có thể khiến thân chính bị lỏng và rơi ra, dẫn tới thương tích.

- 3) Sau khi lắp, kiểm tra xem thân chính có bị tách ra khi kéo hay không.

5. Bật nguồn. (→Trang 25)

- ▶ Đèn LED "Nguồn" bật.

Khoảng một lần/tháng

TCF33320***

1. Tắt nguồn. (→Trang 25)

⚠ CHÚ Ý

Nếu không tắt nguồn, thiết bị có thể hoạt động sai, gây ra hỏng hóc hoặc điện giật.

2. Tháo thân chính.

- 1) Kéo thân chính về phía bạn trong khi nhấn "Nút tháo thân chính".

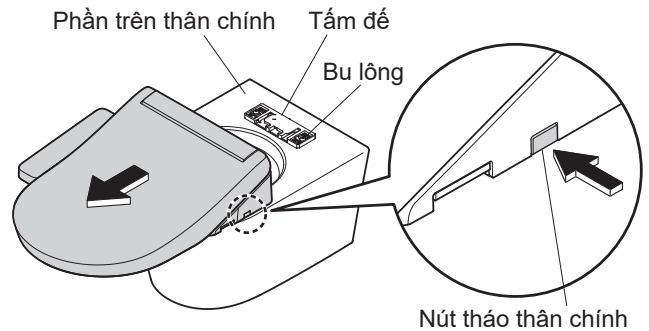

LƯU Ý

Không kéo bộ thiết bị với lực quá mức.

Bởi vì ống cấp nước và dây nguồn đi kèm.

3. Vệ sinh phần trên lòng bồn cầu và phần đáy thân chính.

- 1) Lau bằng vải mềm ngâm trong dung dịch tẩy rửa nhà bếp trung tính, đã pha loãng. Sau đó, lau lại bằng vải mềm ngâm nước để loại bỏ hết dung dịch tẩy rửa.

4. Lắp thân chính.

LƯU Ý

Nếu không tắt nguồn, thiết bị có thể hoạt động sai, gây ra hỏng hóc hoặc điện giật.

- 1) Điều chỉnh thân chính thẳng hàng với tâm tấm đế và nhấn thân chính chắc chắn vào tấm đế cho tới khi nghe thấy tiếng "cách".

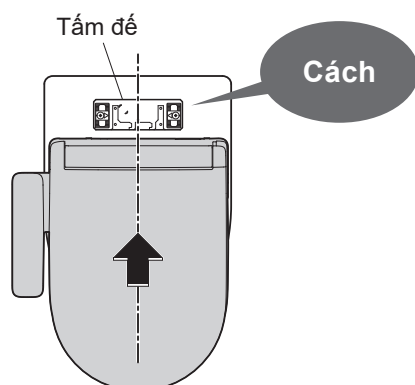

⚠ CHÚ Ý

Đẩy thân chính cố định vào tấm đế cho tới khi nghe thấy tiếng "cách".

Nếu không, có thể khiến thân chính bị lỏng và rơi ra, dẫn tới thương tích.

- 2) Sau khi lắp, kiểm tra xem thân chính có bị tách ra khi kéo hay không.

5. Bật nguồn. (→Trang 25)

- ▶ Đèn LED "Nguồn" bật.

Bảo trì

Khe hở giữa thân chính và nắp bồn cầu

Có thể tháo nắp bồn cầu để làm sạch kĩ càng.



- Vải mềm nhúng trong nước

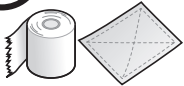

- Giấy vệ sinh
 - Vải khô
 - Bàn chải ni lông
- Có thể gây hư hỏng.

Khoảng một lần/tháng

1. Tắt nguồn. (→Trang 25)

2. Tháo nắp bồn cầu.

Nghiêng nhẹ nắp bồn cầu về phía trước.

- A** Kéo bên trái ra ngoài.
- B** Ngắt bản lề khỏi thanh và kéo lên.
- C** Tháo bên phải.

Giữ bằng cả hai tay

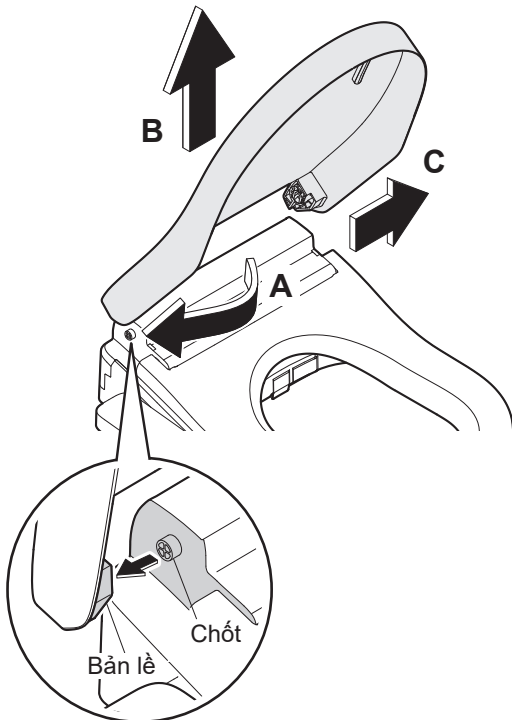

3. Lau bằng một miếng vải mềm đã ngâm trong nước và vắt sạch.

4. Lắp lại nắp bồn cầu.

- D** Lắp chốt và bản lề ở bên phải. Nghiêng nhẹ nắp bồn cầu về phía trước.
- E** Khi kéo bên trái ra,
- F** Lắp bằng cách lắp bản lề vào thanh.

LƯU Ý

Thận trọng tránh bị kẹp ngón tay.

Giữ bằng cả hai tay

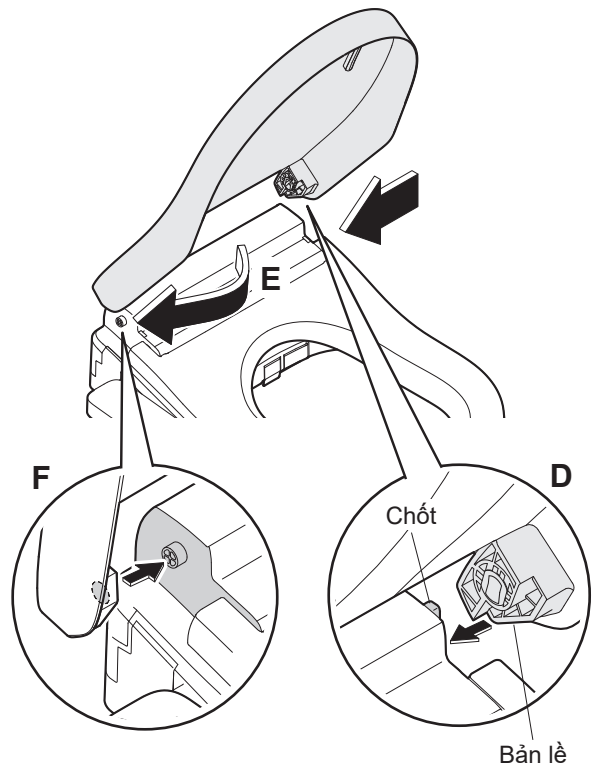

5. Bật nguồn. (→Trang 25)

- ▶ Đèn LED "Nguồn" bật.

6. Mở và đóng nắp bồn cầu để kiểm tra việc lắp lại.

Van xả lọc nước

Khoảng một lần/6 tháng
Nếu bạn nghi áp suất nước yếu đi

1. Đóng van cấp nước. (→Trang 36)

► Nguồn cấp nước dừng.

⚠ CHÚ Ý

Không tháo van xả lọc nước trong khi van khóa đang mở.

Nếu không nước có thể rò rỉ.



2. WAND CLEAN

Nhấn nút "Rửa vòi".

(Sau khi làm sạch vòi rửa, nước chảy ra từ xung quanh vòi rửa.)

3. Tắt nguồn. (→Trang 25)

4. Tháo nắp ở bên trái của thân chính và tháo van xả lọc nước.

► Nới lỏng van xả lọc nước bằng tua vít đầu dẹt và kéo ra.

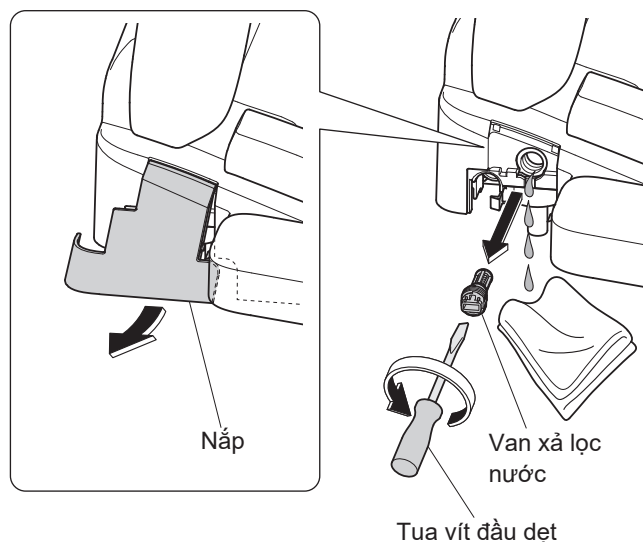

5. Làm sạch dụng cụ bằng bàn chải đánh răng.

► Đồng thời, loại bỏ cặn bẩn ở bên trong lỗ van xả lọc nước.

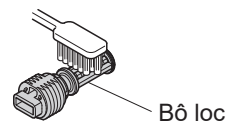

6. Lắp lại van lọc nước và nắp.

► Lắp van xả lọc nước vào và sử dụng tua vít đầu dẹt để vặn chặt.

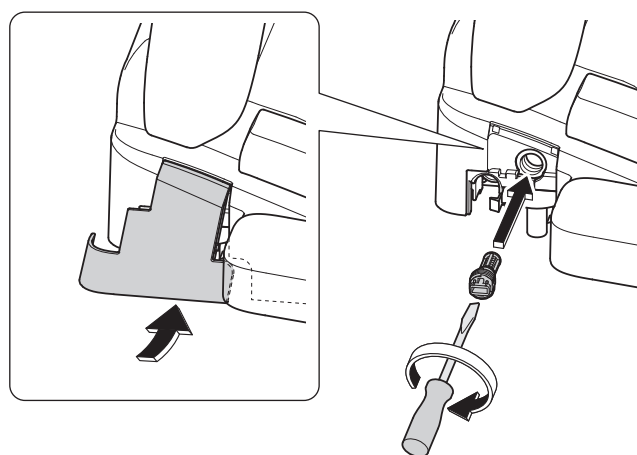

7. Bật nguồn. (→Trang 25)

► Đèn LED "Nguồn điện" sáng lên.

8. Mở van cấp nước. (→Trang 11)

Xử lý tình huống

Nếu nước không chảy do ngừng cấp nước

1. Dùng xô để đổ xả nước.
2. Đổ thêm nước nếu mực nước thấp sau khi xả.
 - ▶ Tránh có mùi lạ.

LƯU Ý

Khi khôi phục nguồn cấp nước, hãy đảm bảo thực hiện xả nước.
Để tránh chất thải đọng trong ống thoát nước.

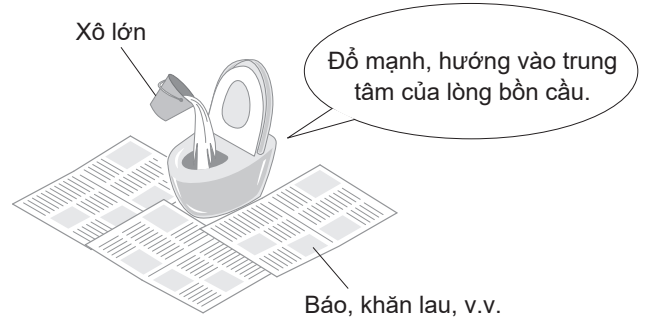

Ngăn ngừa thiệt hại do đóng băng

Khi nhiệt độ phòng sắp giảm xuống 0 °C hoặc thấp hơn, hãy thực hiện các biện pháp chống đóng băng.

LƯU Ý

Khi nhiệt độ xung quanh có xu hướng hạ xuống 0 °C hoặc thấp hơn, không sử dụng tính năng tiết kiệm điện.
Có thể gây hư hỏng.

Sưởi ấm phòng tắm hoặc có biện pháp chống đóng băng để đảm bảo nhiệt độ xung quanh không hạ xuống dưới 0 °C.

1. Đóng van cấp nước. (→Trang 36)
 - ▶ Nguồn cấp nước dừng.

⚠ CHÚ Ý

Không tháo van xả lọc nước trong khi van khóa đang mở.
Nếu không nước có thể rò rỉ.

2. Xả nước từ két bồn cầu.*1
 - ▶ Nhấn thanh gạt/nút/v.v. cho tới khi nước ngừng.

3. **WAND CLEAN**
Nhấn nút "Rửa vòi".
(Sau khi làm sạch vòi rửa, nước chảy ra từ xung quanh vòi rửa.)
 - ▶ Nước chảy ra từ xung quanh vòi rửa.

4. Tắt nguồn. (→Trang 11)

5. Xả nước từ ống cấp nước.
 - 1) Tháo nắp ở bên trái của thân chính và tháo van xả lọc nước.
 - ▶ Nới lỏng van xả lọc nước bằng tua vít đầu dẹt và kéo ra.

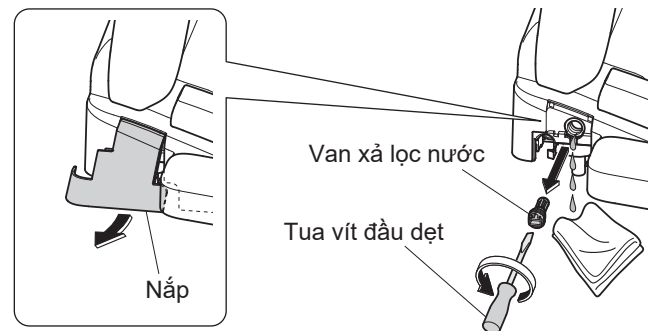

*1 Chỉ áp dụng khi có kết nước.

2) Chỉ áp dụng cho TCF33320***

Xả nước từ ống cấp nước.

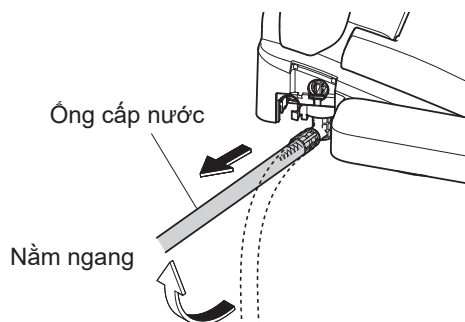

6. Sau khi xả nước, lắp van xả nước và nắp che.

- ▶ Lắp van xả lọc nước vào và sử dụng tua vít đầu dẹt để vặn chặt.

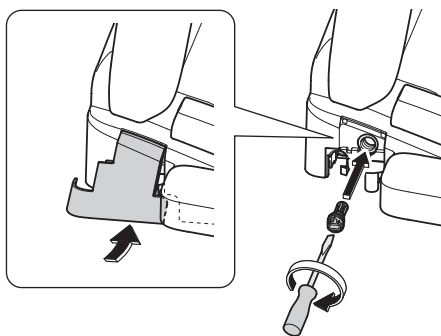

7. Bật nguồn. (→Trang 11)

- ▶ Đèn LED "Nguồn điện" sáng lên.

8. Đặt nhiệt độ bộ ngồi bồn cầu thành "Cao". (→Trang 16)

- ▶ Để duy trì nhiệt độ, đóng nắp bồn cầu và bộ ngồi bồn cầu sau khi hoàn thành công việc.

Để sử dụng lại sản phẩm

- ▶ Cần cấp lại nước. (→Trang 35)

Xử lý tình huống

Lâu không sử dụng

Nếu đặt bồn cầu ở vị trí bạn không sử dụng lâu ngày, hãy xả hết nước bên trong bộ ngồi.

Nước ở trong bể có thể trở nên ô nhiễm, gây viêm da hoặc các vấn đề khác.

Cách xả nước

1. Đóng van cấp nước. (→Trang 36)
 - ▶ Nguồn cấp nước dừng.

⚠ CHÚ Ý

Không tháo van xả lọc nước trong khi van khóa đang mở.
Nếu không nước có thể rò rỉ.

2. Xả nước từ két bồn cầu.*¹
 - ▶ Nhấn thanh gạt/nút/v.v. cho tới khi nước ngừng.

3.  WAND CLEAN
Nhấn nút "Rửa vòi".
(Sau khi làm sạch vòi rửa, nước chảy ra từ xung quanh vòi rửa.)

4. Tắt nguồn. (→Trang 11)

5. Xả nước từ ống cấp nước.

- 1) Tháo nắp ở bên trái của thân chính và tháo van xả lọc nước.
 - ▶ Nói lỏng van xả lọc nước bằng tua vít đầu dẹt và kéo ra.

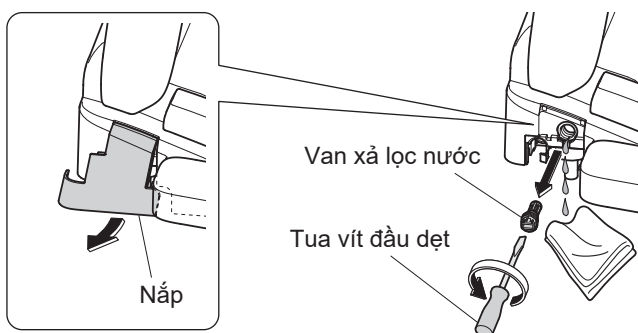

- 2) Chỉ áp dụng cho TCF33320***

Xả nước từ ống cấp nước.

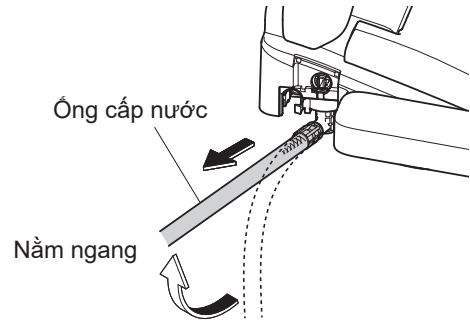

6. Khi thoát hết nước, hãy lắp lại van lọc nước.

- ▶ Lắp van lọc nước vào và sử dụng tô vít dạng dẹt siết.

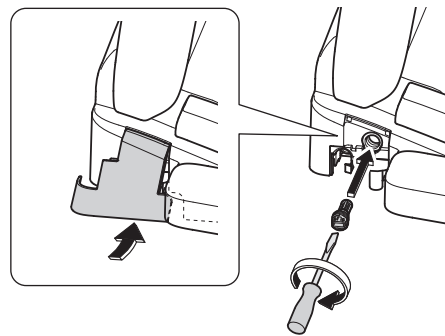

7. Tháo thân chính.

- 1) Tháo thân chính.
(→Trang 27–29 "Tháo thân chính.")
- 2) Đặt thân chính lên bồn cầu theo chiều ngang và giữ cho nó không bị dịch chuyển.

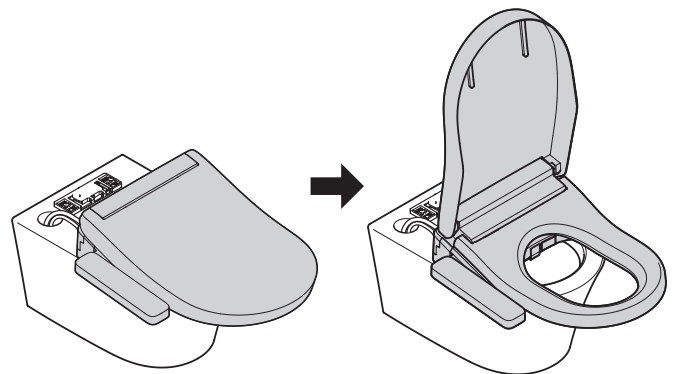

*1 Chỉ áp dụng khi có két nước.

8. Tiếp tục giữ thân chính và kéo cần xả nước ra ngoài.

- ▶ Nước chảy ra từ xung quanh vòi rửa. (khoảng 20 giây)

LƯU Ý

Hãy đảm bảo rằng có nước trong lòng bồn cầu.

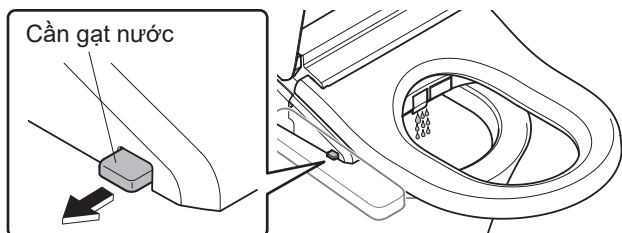

9. Nới tay ra để trả cần gạt nước trở về vị trí ban đầu.

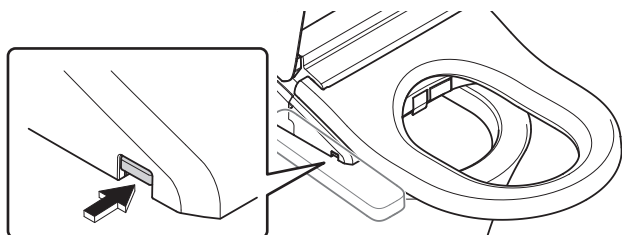

10. Lắp thân chính. (→Trang 27–29 "Lắp thân chính.")

Nếu nước bị đóng băng

- ▶ Thêm chất chống đông nước vào phần nước trong bồn cầu sẽ giảm nguy cơ đóng băng. (Chất chống đông sẽ không được xả ra ngoài. Thu gom lại trước khi sử dụng bồn cầu rồi vứt đi.)

Để sử dụng lại sản phẩm

- ▶ Cần cấp lại nước. (→Xem bên phải)

Sử dụng lại thiết bị

1. Mở van cấp nước. (→Trang 11)

- ▶ Kiểm tra xem nước có rò rỉ từ đường ống hoặc thân chính hay không.

2. Nếu nguồn chưa được bật, hãy bật nguồn. (→Trang 11)

- ▶ Đèn LED "Nguồn điện" sáng lên.

3. Xả nước từ vòi rửa.

- 1) Nhấn bên trái của bộ ngồi bồn cầu xuống,

REAR



- 2)

Nhấn nút "Vệ sinh phía sau" để xả nước từ vòi rửa.

- ▶ Hứng nước bằng cốc giấy hoặc thiết bị phù hợp khác.

STOP



- 3)

Nhấn nút "Dừng".

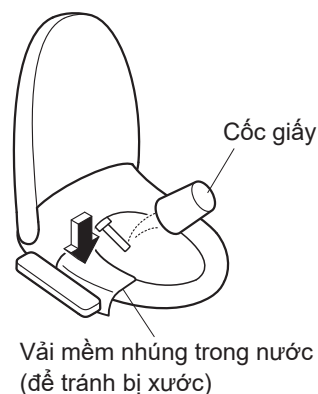

Nếu nước còn lại bị đóng băng và nước không chảy ra

- ▶ Hãy làm nóng bên trong phòng vệ sinh và làm nóng ống cấp nước và van cấp nước bằng khăn thấm nước ấm.

Xử lý sự cố

Đầu tiên, hãy thử các hành động được mô tả từ trang 36–40.

Nếu sự cố vẫn tiếp diễn, vui lòng liên hệ với bên lắp đặt, bên bán hoặc trung tâm dịch vụ khách hàng của TOTO (→ *Tham khảo thông tin ở trang bìa*).

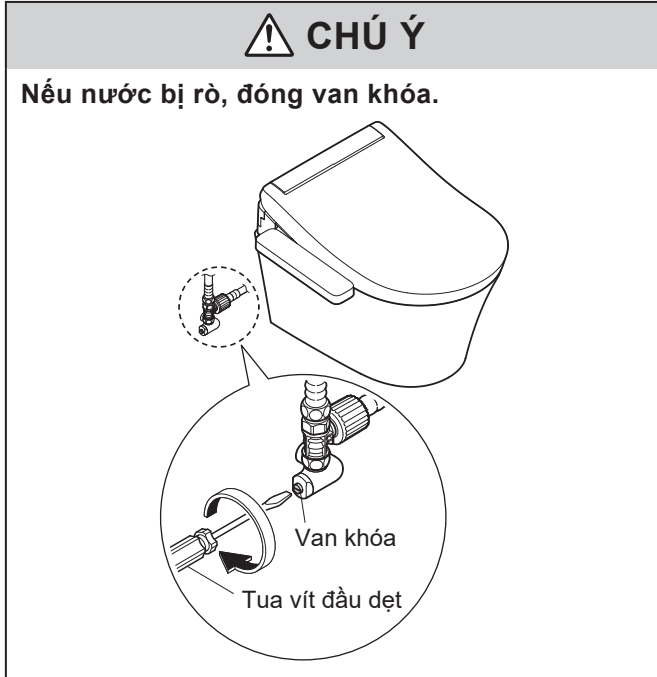

Kiểm tra trước tiên (A, B)

A: Đèn LED có sáng không?
Bộ phận chính có hoạt động không?

Cầu dao trên bảng điện đã bật chưa?

► Kiểm tra xem có sự cố cúp điện hoặc cầu dao đã chuyển sang "TẮT" không.

Cài đặt của "BẬT/TẮT Nguồn điện" có đặt sang "TẮT" không?

► Chuyển sang "ON" (bật) bằng bảng điều khiển.
(→ *Trang 11 Bước 1-1.2*)

B: Đèn LED tiết kiệm điện có sáng không?

Trong khi đèn LED sáng, chế độ tiết kiệm điện (→ *Trang 20*) đang hoạt động, vì vậy nhiệt độ bộ ngồi bồn cầu có thể giảm đi hoặc bộ phận sưởi ấm có thể đã bị tắt.

Rửa phía sau, Rửa phía trước và Vòi rửa

Sự cố	Vui lòng kiểm tra
Vòi rửa (hoặc nước rửa) không vươn ra (hoặc chảy ra)	<p>Khi nhiệt độ thấp, chẳng hạn như vào mùa đông, cần có thời gian để vòi rửa thò ra sau khi nhấn nút trên bảng điều khiển vì nước phải được làm ấm trước.</p> <p>Bồn cầu đã được ngồi lên và sử dụng liên tục trong 2 giờ hoặc lâu hơn? (Nếu có, phải dừng thao tác để đảm bảo an toàn.)</p> <p>▶ Hãy đứng dậy và sử dụng lại.</p> <p>Nếu áp suất nước giảm đáng kể, chẳng hạn như nước được sử dụng ở thiết bị khác hoặc bị cúp nước, chức năng có thể dừng vì lý do an toàn.</p> <p>▶ Tắt nguồn và chờ trong khoảng 10 giây rồi bật lại. (→Trang 11)</p> <p>Nếu triệu chứng trên xuất hiện lại</p> <p>Có thể có sự cố.</p> <p>▶ Vui lòng liên hệ với Phòng dịch vụ chăm sóc khách hàng của TOTO. (→xem thông tin liên lạc ở trang bìa sau)</p> <p>Công tắc bộ ngồi sẽ không bật cho đến khi bạn ngồi đúng vị trí.</p> <p>▶ Ngồi trở lại vào bệ. (→Trang 8)</p> <p>Bạn có đang sử dụng vải bọc bệ ngồi bồn cầu, vải bọc nắp bồn cầu hoặc ghế cho trẻ sơ sinh không?</p> <p>▶ Tháo tất cả vải bọc. Khi sử dụng bệ ngồi bồn cầu dành cho trẻ em hoặc ghế cao mềm, hãy tháo ra sau mỗi lần sử dụng. (→Trang 8)</p>  <p>Bạn có nhấn bật nút "Rửa vòi" không? Nếu bạn nhấn nút "Rửa vòi", "EWATER+" xối ra khu vực xung quanh vòi rửa để làm sạch vòi rửa.</p> <p>▶ Để làm sạch vòi rửa khi thò ra, hãy chọn "Vệ sinh vòi". (→Trang 26)</p>
Vòi rửa thò ra nhưng nước rửa không chảy ra / Áp suất nước rửa yếu	<p>Có bị cúp nước không?</p> <p>▶ Nhấn nút "Dừng" trên điều khiển từ xa và chờ tới khi dịch vụ cấp nước được khôi phục.</p> <p>Van cấp nước có đóng không?</p> <p>▶ Mở hoàn toàn van khóa. (→Trang 11)</p> <p>Van lọc nước có bị tắc do ngoại vật không?</p> <p>▶ Vệ sinh bộ lọc. (→Trang 31)</p> <p>Áp suất nước có bị thiết lập ở mức thấp không? (→Trang 12)</p>
Nước rửa lạnh	<p>Nhiệt độ nước ấm có bị thiết lập là "TẮT" hay ở mức thấp không? (→Trang 16)</p> <p>Khi nhiệt độ nguồn nước trong phòng tắm thấp, nhiệt độ nước có thể thấp ở những tia nước đầu tiên.</p>
Chức năng rửa dừng giữa chừng khi đang sử dụng	<p>Các chế độ "Vệ sinh phía sau", "Rửa nhẹ phía sau" và "Vệ sinh phía trước" tự động dừng sau 5 phút liên tục sử dụng.</p> <p>Công tắc bệ ngồi bồn cầu có gặp khó khăn trong việc phát hiện không?</p> <p>▶ Ngồi trở lại vào bệ. Nếu bạn hơi nhô mông dậy từ bệ ngồi bồn cầu hoặc ngồi ở phía trước của bệ, công tắc bệ ngồi bồn cầu có thể tạm dừng phát hiện sự có mặt của bạn. (→Trang 8)</p>
Nước chảy ra bất thường từ vòi rửa	<p>Đôi khi nước có thể chảy ra từ xung quanh vòi rửa khi vòi thò ra từ bên trong bệ ngồi.</p> <p>"ĐÈN rửa vòi" trên màn hình chính có nhấp nháy?</p> <p>▶ Chế độ "Rửa vòi tự động" bắt đầu và vòi rửa được làm sạch. (→Trang 14)</p>

Xử lý sự cố

Sấy khô bằng khí ấm

Sự cố	Vui lòng kiểm tra
Nhiệt độ khí sấy thấp	Nhiệt độ khí sấy có bị thiết lập ở mức thấp không? (→Trang 16)
Dừng trong khi đang sử dụng	Tính năng tự động dừng sau 10 phút sử dụng liên tục. Công tắc bộ ngồi có gặp khó khăn trong việc phát hiện không? ▶ Ngồi trở lại vào bệ. Nếu bạn hơi nhònm dậy từ bệ ngồi hoặc ngồi ở phía trước của bệ, công tắc bộ ngồi có thể tạm dừng phát hiện sự cố mặt của bạn. (→Trang 8)

Bộ ngồi bồn cầu và Nắp bồn cầu

Sự cố	Vui lòng kiểm tra
Bộ ngồi bồn cầu lạnh	Nhiệt độ bộ ngồi bồn cầu có bị thiết lập là "TẮT" hay ở mức thấp không? (→Trang 16) Chế độ tiết kiệm điện đang hoạt động? Chế độ tiết kiệm điện đang bật khi đèn LED "Tiết kiệm điện" sáng và đèn LED "Nguồn điện" tắt trên màn hình chính. Khi bạn ngồi lên bộ bồn cầu, bộ phận sưởi ấm bộ ngồi bồn cầu tạm thời bật lên và chỗ ngồi sẽ ấm lên trong vòng 15 phút. (→Trang 20) ▶ Bạn có thể chuyển sang "TẮT" nếu tính năng tiết kiệm điện đang "BẬT". (→Trang 22)
	Bạn đã ngồi trong thời gian dài? Sau khoảng 20 phút ngồi, nhiệt độ bắt đầu giảm. Tính năng sưởi ấm bộ ngồi sẽ tự động "TẮT". ▶ Hãy đứng dậy và sử dụng lại.
	Có sử dụng vải bọc nắp hoặc bộ ngồi bồn cầu không? ▶ Tháo tất cả vải bọc. (→Trang 8)

Tiết kiệm điện

Sự cố	Vui lòng kiểm tra
Chức năng Hẹn giờ tiết kiệm điện không hoạt động	Cầu dao trên bảng điện đã bị tắt hoặc có sự cố cúp điện? Khi nguồn bị tắt và bật lại, đèn LED "Hẹn giờ tiết kiệm điện" sẽ nhấp nháy để thông báo cho bạn. ▶ Nếu có thì cài đặt sẽ bị hủy. Vui lòng cài đặt lại. (→Trang 22)
Tính năng tự động tiết kiệm điện không hoạt động	Sau khi cài đặt tính năng này, sản phẩm cần vài ngày để tìm hiểu các điều kiện sử dụng trước khi bắt đầu tiết kiệm điện. Vì thế lượng điện tiết kiệm được trong những ngày đầu có thể thấp, tùy thuộc vào tần suất sử dụng. ▶ Kiểm tra cài đặt tiết kiệm điện. (→Trang 20, 21)

Khử mùi

Sự cố	Vui lòng kiểm tra
Bộ khử mùi không hoạt động	<p>"Khử mùi" có được đặt thành "TẮT" không? ▶ Đặt thành "BẬT". (→Trang 24)</p> <p>Ngay cả khi ngồi xuống, bạn không nghe thấy âm thanh vận hành. ▶ Ngồi trở lại vào bệ. (→Trang 8)</p> <p>Nếu bạn nghe thấy âm thanh hoạt động từ máy khử mùi, nhưng vẫn còn mùi. ▶ Vệ sinh bộ lọc khử mùi. (→Trang 26)</p>
Có mùi lạ xuất hiện	<p>Bạn có đang sử dụng máy điều hòa không khí hoặc thiết bị khử mùi mua riêng lẻ không?</p> <p>Làm vậy có thể làm giảm hiệu quả khử mùi của sản phẩm hoặc là nguyên nhân tạo ra mùi lạ. ▶ Tháo máy điều hòa không khí hoặc thiết bị khử mùi.</p>
Tính năng khử mùi tự động không hoạt động	<p>"Khử mùi tự động" có đặt sang "TẮT" không? ▶ Đặt thành "BẬT". (→Trang 24)</p> <p>Bộ khử mùi tự động sẽ khởi động sau khoảng 10 giây kể từ lúc bạn đứng lên khỏi bệ ngồi.</p>

Phun sương trước khi sử dụng, Rửa vòi tự động, Rửa vòi

Sự cố	Vui lòng kiểm tra
Không phun sương trước khi sử dụng	<p>Tính năng "Phun sương trước khi sử dụng" có bị tắt không? ▶ Đặt thành "BẬT". (→Trang 23)</p>
ĐÈN rửa vòi không sáng	<p>Nếu đèn LED "Rửa vòi" không sáng, đã đến lúc phải thay thế các bộ phận tạo "EWATER+". ▶ Hãy liên hệ với người lắp đặt, người bán hoặc dịch vụ TOTO (→xem các thông tin liên hệ ở bìa sau).</p>

Khác

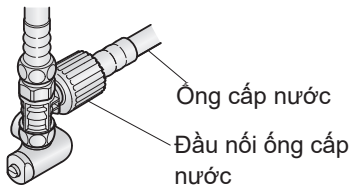
Sự cố	Vui lòng kiểm tra
Nước rò rỉ từ đầu nối cấp thoát nước	<p>Nếu đai ốc trong đầu nối bị lỏng, hãy vận chặt bằng công cụ như mỏ lết.</p> <div style="border: 1px solid black; padding: 5px; margin: 5px 0;"> <p>Không dùng công cụ với đầu nối ống cấp nước. Vận chặt bằng tay.</p>  </div> <p>▶ Nếu nước không ngừng rò rỉ, đóng van khóa và gọi điện đến trung tâm dịch vụ khách hàng của TOTO (→tham khảo thông tin ở trang bìa).</p>

Xử lý sự cố

Khác (Tiếp tục)

Sự cố	Vui lòng kiểm tra
Thân chính không ổn định	<p>Có khoảng trống giữa miếng đệm bộ ngồi bồn cầu và lòng bồn cầu để kích hoạt công tắc bộ ngồi. Khi bạn ngồi lên bộ ngồi bồn cầu, bộ ngồi bồn cầu sẽ tác động nhẹ để kích hoạt cảm biến. (→Trang 8)</p> <p>Bu lông bắt vào thân chính bị lỏng?</p> <p>► Tháo phần thân chính và vận chặt bu lông vào tám đế. (→Trang 27, 28)</p>
Thân chính phát ra tiếng động	<p>Khi ngồi lên bộ ngồi bồn cầu</p> <p>Khi tính năng "Phun sương trước" được bật, bạn nghe tiếng hoạt động của bồn cầu, chuẩn bị phun sương trước hoặc phun sương vào lòng bồn cầu. (→Trang 14)</p> <p>► Bạn có thể đặt thành "TẮT". (→Trang 23)</p> <hr/> <p>Khi rời khỏi lòng bồn cầu sau khi sử dụng</p> <p>Nếu tính năng "Rửa vòi tự động" đang bật và bạn sử dụng tính năng rửa (Rửa phía trước và rửa phía sau), bạn có thể nghe thấy vòi rửa thò ra và làm sạch bằng "EWATER+". (→Trang 14)</p> <p>► Bạn có thể đặt thành "TẮT". (→Trang 23)</p> <p>Bạn có thể nghe thấy quạt đang giúp thông gió cho thiết bị. (Khoảng 30 phút)</p> <p>Khi tính năng "Khử mùi tự động" được "BẬT", âm thanh vận hành xuất hiện trong khi tính năng khử mùi tiếp tục hoạt động thêm 60 giây sau khi bạn đứng lên khỏi bộ ngồi bồn cầu. (→Trang 14)</p> <p>► Bạn có thể đặt thành "TẮT". (→Trang 24)</p> <hr/> <p>Khi không sử dụng sản phẩm (ban đêm)</p> <p>Nếu tính năng "Rửa vòi tự động" được bật và bạn không sử dụng chức năng làm sạch (ví dụ Rửa phía sau và Rửa phía trước) trong khoảng 8 giờ, bạn sẽ nghe thấy tiếng vòi rửa tự làm sạch với "EWATER+" và lượng nước còn lại sẽ thoát đi từ bên trong sản phẩm.</p> <p>► Bạn có thể đặt thành "TẮT". (→Trang 23)</p>
Đèn LED "Hẹn giờ tiết kiệm điện" nhấp nháy	<p>Cầu dao trên bảng điện đã bị tắt hoặc có sự cố cúp điện?</p> <p>Khi nguồn bị tắt và bật lại, đèn LED "Hẹn giờ tiết kiệm điện" sẽ nhấp nháy để thông báo cho bạn.</p> <p>► Nếu có thì cài đặt sẽ bị hủy. Vui lòng cài đặt lại. (→Trang 22)</p>
Bạn cảm thấy có khí hơi trong lòng bồn cầu khi ngồi lên bộ ngồi bồn cầu	<p>Nước sẽ được phun trong lòng bồn cầu để loại bỏ những chất bẩn bám dính khi ngồi lên bộ ngồi bồn cầu. Bạn có thể cảm thấy khí hơi khi phun sương. (→Trang 14)</p> <p>► Bạn có thể đặt thành "TẮT". (→Trang 23)</p>

Thông số kỹ thuật

Mục	TCF33370*** TCF33320***
Nguồn điện định mức	AC 220-240 V, 50/60 Hz
Công suất điện năng định mức	828-839 W
Công suất tiêu thụ tối đa	1467-1481 W <Khi nhiệt độ cấp nước là 0 °C>
Loại máy nước nóng	Tức thời
Chiều dài dây điện	1.2 m (Với Singapore, 5,0 m)
Mức độ chống thấm	IPX4
Vệ sinh	
Khối lượng phun	Vệ sinh phía sau: Khoảng 0,27-0,43 L/phút. <ở áp suất nước 0,20 MPa> Rửa nhẹ phía sau: Khoảng 0,27-0,43 L/phút. <ở áp suất nước 0,20 MPa> Vệ sinh phía trước: Khoảng 0,29-0,43 L/phút. <ở áp suất nước 0,20 MPa>
Nhiệt độ nước	Điều chỉnh phạm vi nhiệt độ: TẮT, khoảng 35-40 °C
Công suất máy nước nóng	1200-1428 W
Thiết bị an toàn	Cầu chì nhiệt
Thiết bị chống chảy ngược	Bộ ngắt chân không, van một chiều
Bộ ngồi được sưởi ấm	
Nhiệt độ bề mặt	Điều chỉnh phạm vi nhiệt độ: TẮT, khoảng 28-36 °C (Tự động tiết kiệm năng lượng: khoảng 26 °C)
Công suất máy nước nóng	55-65 W
Thiết bị an toàn	Cầu chì nhiệt
Khử mùi	
Cách thức	Khử bằng khí O ₂
Khối lượng dòng khí	Chế độ bình thường: Khoảng 0,09 m ³ / phút. Chế độ mạnh: Khoảng 0,16 m ³ / phút.
Tiêu thụ điện năng	Chế độ bình thường: Khoảng 1,5 W Chế độ mạnh: Khoảng 3,9 W
Sấy khô bằng khí ấm	
Nhiệt độ khí ấm ^{*1}	Phạm vi nhiệt độ có thể điều chỉnh: khoảng 37-55°C
Khối lượng dòng khí	Khoảng 0,25 m ³ / phút
Công suất máy sưởi	185-220 W
Thiết bị an toàn	Cầu chì nhiệt
Áp suất cấp nước	Áp suất nước bắt buộc tối thiểu: 0,05 MPa <động>, Áp suất nước tối đa: 0,75 MPa <tĩnh>
Nhiệt độ nước cấp vào	0-35 °C
Nhiệt độ môi trường xung quanh	0-40 °C
Kích thước	Rộng 462 mm x Dài 540 mm x Cao 130 mm
Trọng lượng	Khoảng 5 kg

Khi không sử dụng sản phẩm, vui lòng theo chỉ dẫn của cơ quan địa phương để có phương pháp loại bỏ phù hợp.

*1 Nhiệt độ xung quanh lỗ thoát khí nóng do TOTO đo.

Hướng dẫn an toàn

Bệ ngồi bồn cầu vệ sinh bằng nước ấm là một thiết bị sử dụng điện.

Tiếp tục sử dụng sau khi xảy ra sự cố hoặc sử dụng khi thiết bị đã hết tuổi thọ sử dụng có thể làm hỏng các linh kiện điện, gây khói hoặc dẫn tới hỏa hoạn.

Để sử dụng an toàn bệ ngồi bồn cầu vệ sinh bằng nước ấm

Kiến nghị nên kiểm tra định kỳ.

- Hãy cân nhắc thay thế sản phẩm khi hết tuổi thọ sử dụng.



Nếu nhận thấy bất kỳ tình trạng bất thường nào ở sản phẩm, hãy ngừng sử dụng và tham khảo ý kiến của người lắp đặt, người bán hàng hoặc người liên hệ được liệt kê ở bìa sau của sách hướng dẫn này.

(Sản phẩm bị hư hỏng có thể gây cháy, giật điện hoặc làm ngập nước trên sàn.)

- Tắt nguồn ngay lập tức và đóng van cấp nước.

Bảo hành

BẢO HÀNH HỮU HẠN MỘT NĂM

1. TOTO bảo đảm sản phẩm không có bất kỳ lỗi sản xuất khi sử dụng bình thường và sẽ bảo hành sửa chữa trong thời gian một (1) năm kể từ ngày mua. Bảo hành này chỉ được mở rộng cho BÊN MUA BAN ĐẦU.
2. Các nghĩa vụ của TOTO trong chế độ bảo hành này được giới hạn trong việc sửa chữa hoặc thay thế các sản phẩm hoặc linh kiện có sai sót, theo đánh giá của TOTO, với điều kiện các sản phẩm đó được lắp đặt đúng cách và sử dụng phù hợp với SÁCH HƯỚNG DẪN CHO NGƯỜI SỬ HỮU này. TOTO có quyền tiến hành các kiểm tra cần thiết để xác định nguyên nhân sai sót. TOTO sẽ không tính phí nhân công hoặc phí linh kiện liên quan đến việc sửa chữa hoặc thay thế trong chế độ bảo hành.
TOTO không chịu trách nhiệm chi trả chi phí tháo dỡ, hoàn trả và/hoặc lắp đặt lại sản phẩm.
3. Chế độ bảo hành này không áp dụng cho các trường hợp sau đây:
 - a) Thiệt hại hoặc tổn thất trong sự kiện thiên tai như hỏa hoạn, động đất, lũ lụt, sấm sét, bão điện, v.v.
 - b) Thiệt hại hoặc tổn thất do sử dụng không hợp lý, sử dụng sai, lạm dụng, sơ suất hoặc bảo dưỡng không phù hợp sản phẩm.
 - c) Thiệt hại hoặc tổn thất do tháo dỡ, sửa chữa không phù hợp hoặc điều chỉnh sản phẩm.
 - d) Thiệt hại hoặc tổn thất do bùn lắng hoặc ngoại vật có trong hệ thống nước.
 - e) Thiệt hại hoặc tổn thất do chất lượng nước trong khu vực sản phẩm được sử dụng.
 - f) Thiệt hại hoặc tổn thất do lắp đặt sai hoặc lắp đặt thiết bị trong một môi trường khác nghiệt hoặc nguy hiểm.
 - g) Thiệt hại hoặc tổn thất do điện giật hoặc sét đánh hoặc các hành vi khác không phải là lỗi của TOTO hoặc sản phẩm không được chỉ định sử dụng.
 - h) Thiệt hại hoặc tổn thất do hao mòn thông thường và truyền thống, chẳng hạn như giảm độ bóng, xước hoặc mờ dần theo thời gian do sử dụng, làm sạch hoặc chất lượng nước hoặc điều kiện không khí.
4. Chứng nhận bảo hành này cấp những quyền lợi nhất định cho bạn. Bạn có thể có thêm những quyền lợi bổ sung khác tùy theo quốc gia nơi bạn sinh sống.
5. Để được sửa chữa bảo hành theo chế độ bảo hành này, bạn phải mang sản phẩm hoặc giao hàng trả trước cho một cơ sở bảo hành của TOTO cùng với thư trình bày sự cố hoặc liên hệ với nhà phân phối của TOTO hoặc nhà thầu dịch vụ bảo hành sản phẩm hoặc trực tiếp tới văn phòng bán hàng của TOTO. Nếu không thể trả lại sản phẩm cho TOTO vì kích thước của sản phẩm hoặc tính chất của sai sót, việc giao hàng sẽ hoàn tất khi TOTO nhận được thông báo bằng văn bản về sai sót của sản phẩm. Trong trường hợp đó, TOTO có thể chọn sửa chữa sản phẩm tại địa điểm của người mua hoặc thanh toán để vận chuyển sản phẩm đến một cơ sở bảo hành.

CẢNH BÁO! TOTO sẽ không chịu trách nhiệm hoặc có nghĩa vụ đối với bất kỳ tổn thất hay thiệt hại nào đối với sản phẩm này do chloramines trong xử lý nước cấp công cộng hoặc chất tẩy rửa chứa chlorine (canxi hypochlorite).
LƯU Ý: Việc sử dụng clo nồng độ cao hoặc các sản phẩm liên quan đến clo có thể làm hỏng các linh kiện. Hư hỏng này có thể gây rò rỉ và tổn thất tài sản nghiêm trọng.

VĂN BẢN BẢO HÀNH NÀY LÀ BẢO HÀNH DUY NHẤT CỦA TOTO. SỬA CHỮA HOẶC THAY THẾ ĐƯỢC THỰC HIỆN THEO CHẾ ĐỘ BẢO HÀNH NÀY SẼ LÀ BIỆN PHÁP SỬA CHỮA ĐỘC QUYỀN DÀNH CHO NGƯỜI MUA. TOTO SẼ KHÔNG CHỊU TRÁCH NHIỆM CHO VIỆC KHÔNG THỂ SỬ DỤNG SẢN PHẨM HOẶC CÁC THIẾT HẠI HOẶC CHI PHÍ PHÁT SINH NGẪU NHIÊN, ĐẶC BIỆT HOẶC GIÁN TIẾP CỦA NGƯỜI MUA HOẶC CHI PHÍ NHÂN CÔNG HOẶC CÁC CHI PHÍ KHÁC DO LẮP ĐẶT HOẶC THÁO DỠ, HOẶC CHI PHÍ SỬA CHỮA CỦA NGƯỜI KHÁC HOẶC BẤT KỲ CHI PHÍ NÀO KHÔNG ĐỀ CẬP Ở TRÊN. NGOẠI TRỪ PHẠM VI BỊ NGHIÊM CẤM THEO LUẬT ÁP DỤNG, BẤT KỲ BẢO HÀNH NGỤ Ý NÀO, BAO GỒM KHẢ NĂNG BÁN HÀNG HOẶC TÍNH PHÙ HỢP TRONG SỬ DỤNG, ĐƯỢC GIỚI HẠN RÕ RÀNG TRONG THỜI HẠN CỦA BẢO HÀNH NÀY. MỘT SỐ BANG KHÔNG CHẤP NHẬN GIỚI HẠN THỜI GIAN BẢO HÀNH NGỤ Ý HOẶC LOẠI TRỪ HOẶC GIỚI HẠN CÁC THIẾT HẠI NGẪU NHIÊN HOẶC GIÁN TIẾP, DO ĐÓ, GIỚI HẠN VÀ LOẠI TRỪ NÊU TRÊN CÓ THỂ KHÔNG ÁP DỤNG CHO BẠN.

TOTO

**TOTO ASIA OCEANIA
PTE. LTD.**

10, Eunos Road 8, #12-07, Singapore Post Centre. Singapore 408600.
Phone : +65-6744-6955 Fax : +65-6841-0819 <http://asia.toto.com/>

**TOTO ASIA OCEANIA
PTE. LTD.**

Middle East Branch LOB19-1701-1702, Jebel Ali Free Zone, P.O. box 261804, Dubai U.A.E.
Phone : +971-4-886-5983 Fax : +971-4-886-5986 <http://asia.toto.com/>

**TOTO ASIA OCEANIA
PTE. LTD.**

Manila Representative Office. Unit 1010, 10th Floor Rufino Building, Ayala Avenue cor.V.A.
Rufina Street, Makati City,1226 Philippines.
Phone : +63-2-887-6643 Fax : +63-2-887-4084 <http://asia.toto.com/>

Yangon Branch

#303, Prime Hill Business Square, No.60, Shwe Dagon Pagoda Road,
Dagon Township, Yangon, Myanmar
Phone : +95-1-382710, +95-1-382720 Fax : +95-1-382638

**TOTO INDIA INDUSTRIES
PVT. LTD**

1002, Kamla Executive Park, Opposite Vazir Glass Works,
Andheri Kurla Road, Andheri (E), Mumbai-400059.Maharashtra, India.
Phone : +91-22-43112-111/112 Fax : +91-22-28325741/42 <https://in.toto.com/>

**TOTO VIETNAM
Co., Ltd.**

Lot F-1, F-2, F-3, F-4 Thang Long industrial park, Dong Anh Dist, Ha Noi, Vietnam
Phone: +84-24-38811926 Fax: +84-24-38811928 Hotline: 1800558830
<http://vn.toto.com>

TOTO (H.K.)LTD.

RM.1101, 11/F No.3 Lockhart Rd. Wanchai, Hong Kong
Phone : +852-2861-3177 Fax : +852-2861-3563

●Bạn nên ghi lại các thông tin sau nhằm giúp dịch vụ được thực hiện nhanh chóng.

Ngày mua :	Tên cửa hàng :
Ngày : ngày tháng năm	SĐT : ()