

TAY NẮM CÔNG CỘNG

MÃ SẢN PHẨM	SÊ RI T112 - T113 - T114.
-------------	---------------------------

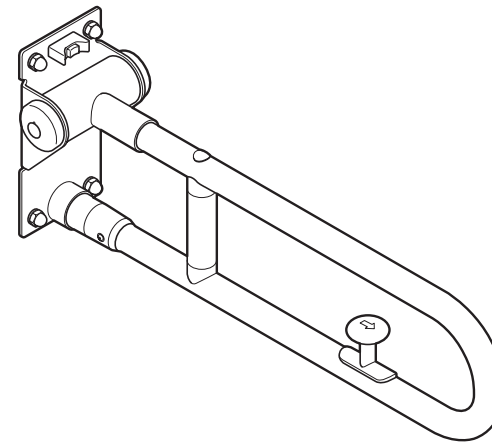

- ◆ Xin chân thành cảm ơn quý khách đã mua hàng tay nắm công cộng của chúng tôi.
Xin hãy đọc kỹ và sử dụng đúng theo sách hướng dẫn sử dụng.
- ◆ Xin hãy kiểm tra kỹ tên cửa hàng lắp đặt, ngày lắp ráp, đã được ghi đầy đủ trong phiếu bảo hành chưa.
- ◆ Giữ cẩn thận cuốn sách hướng dẫn sử dụng này để đọc khi cần thiết.

| Mở đầu

Chú ý an toàn	1~3
Chú ý khi sử dụng	4
Tên gọi linh, phụ kiện	5
Kháng khuẩn	6

| Cách sử dụng

Cách sử dụng	7~8
--------------------	-----

| Bảo dưỡng

Bảo dưỡng hàng ngày	9
Kiểm tra định kỳ	10

| Xử lý sự cố

Tình huống và cách khắc phục	11
------------------------------------	----

| Hỗ trợ

Chính sách hậu mãi	12
--------------------------	----



CHÚ Ý AN TOÀN (Tuân thủ nghiêm ngặt để đảm bảo an toàn)

Trước khi sử dụng, hãy đọc kỹ phần “chú ý an toàn” này rồi sử dụng đúng cách.





- Sau khi đọc xong, hãy giữ tài liệu cẩn thận để xem lại cách sử dụng khi cần thiết.
- Trong bản hướng dẫn này, để sử dụng sản phẩm đúng cách nhằm tránh nguy hại cho quý khách và người khác cũng như tổn thất về tài sản. Chúng tôi sử dụng nhiều ký hiệu. Các ký hiệu và ý nghĩa như sau đây:



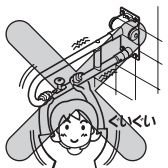
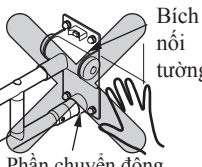

Biểu tượng	Ý nghĩa
 Cảnh báo	Hiển thị rằng nếu phớt lờ nội dung đã được trình bày mà thao tác nhầm thì có thể dẫn đến tử vong hoặc bị thương nặng.

■ Những nội dung cần tuân thủ nghiêm ngặt được ký hiệu như sau:

	⊘ Là nội dung không được làm (cấm). Bên trái là hiển thị “cấm tháo rời”.
	ⓘ Là nội dung nhất định phải làm (bắt buộc). Bên trái là hiển thị “bắt buộc thực thi”.

Tùy vào mã sản phẩm mà hình dạng sản phẩm có phần khác với hình minh họa.

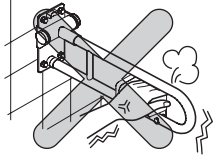
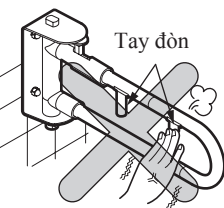
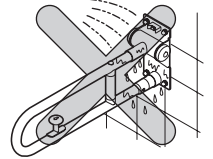
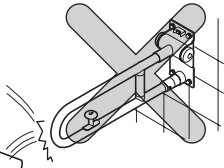
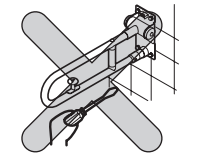
 Cảnh báo		
 CẤM	Không sử dụng với mục đích khác ngoài chức năng vịn, nắm như: Treo, đánh đu, trèo, giẫm lên hoặc phơi đồ ... Nếu không có thể bị thương do trượt tay, tay nắm bị tuột.	
	Khi sử dụng tay nắm dạng chuyển động, tuyệt đối không được để tay vào phần chuyển động và phần bích bắt tường. Nếu không có thể bị kẹp tay vào phần chuyển động và bích nổi tường dẫn đến bị thương.	 Bích nổi tường Phần chuyển động
	Khi tay nắm dạng chuyển động đang nâng lên (loại nâng lên), thì tuyệt đối không được sử dụng nó như là một tay nắm. Nếu không có thể bị ngã dẫn đến bị thương do phần tay nắm chuyển động.	

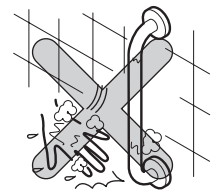
 Cảnh báo		
 CẤM	Không cầm vào phần không phải là tay cầm như chỗ để hộp giấy vệ sinh. Không tạo thêm lực. Nếu không có thể hộp giấy vệ sinh bị tuột, tay nắm bị rơi dẫn đến bị thương.	
	Không tạo lực trên mức cần thiết vào tay đòn thao tác của loại tay nắm du đưa, loại tay nắm nâng lên (loại khóa) như: Ấn mạnh, kéo... Nếu không có thể bị thương do hỏng, tuột rơi tay đòn thao tác.	 Tay đòn
	Không để nước bắn vào phần chuyển động của tay nắm dạng chuyển động. Nếu không có thể bị thương, hỏng chức năng chuyển động.	
	Không va đập bằng vật cứng. Vì có nguy cơ bị ngã, bị thương do tay vịn, chỗ tựa lưng bị hỏng, tuột rơi ra.	
	Tuyệt đối không được tháo rời, cải tạo (mặt bích, đai ốc, vít để bắt tay nắm vào tường). Nếu không có thể bị thương do hỏng, tuột, rơi tay nắm.	
 NHẤT ĐỊNH PHẢI THỰC HIỆN	Chú ý cẩn thận khi sử dụng tay nắm trong khi tay bị ướt hay dính xà phòng hoặc khi tay nắm bị ướt, dính xà phòng. Nếu không sẽ rất dễ bị trượt tay gây tai nạn.	

CHÚ Ý KHI SỬ DỤNG (Hãy tuân thủ nghiêm ngặt)

Không để các nguồn nhiệt như: Lửa, thuốc lá... đến gần.
Nếu không có thể làm hỏng lớp bọc ngoài của tay nắm.

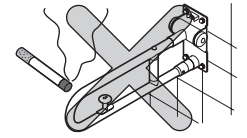

! Cảnh báo

Trường hợp người sử dụng cần trợ giúp thì người trợ giúp phải tuyệt đối chú ý để không xảy ra sự cố cho người được trợ giúp.

Nếu không người sử dụng có thể gặp sự cố nghiêm trọng do cầm tay nắm.



Khi sử dụng, cần chú ý để không bị kẹp bàn tay, cánh tay vào giữa tay nắm và tường.

Nếu không có thể xảy ra sự cố nghiêm trọng do kẹp bàn tay, cánh tay...

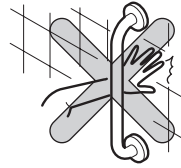

Khi lắp đặt tay nắm dạng chuyển động (Loại nâng lên, loại đu đưa) thì phải xác nhận xem phạm vi chuyển động có chướng ngại vật hay không?

Nếu không có thể gây thương tích do đập người vào tay nắm hoặc bị ngã...

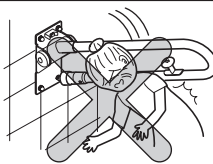

Định kỳ kiểm tra tay nắm xem có bị dơ hoặc lỏng hay không? Không được sử dụng tay nắm trong trạng thái bị dơ hoặc bị lỏng.

Nếu không có thể bị thương do hồng, tuột rơi tay nắm.

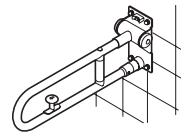

Khi thao tác tay nắm dạng chuyển động, cần phải thao tác nhẹ nhàng.

Nếu không có thể bị thương do đập người vào tay nắm hoặc bị ngã...

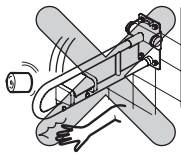

Dán bản hướng dẫn sử dụng ở nơi mà người sử dụng dễ nhìn thấy.

Nếu không có thể bị thương do sử dụng không đúng cách.

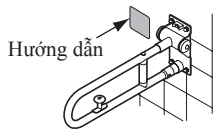

Nếu là loại nâng lên (loại khóa), thì phải xác nhận xem đã khóa ở trạng thái ngang chưa?

Nếu không có thể bị thương do khóa không được khóa chặt và bị tuột ra.

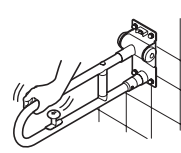

!
NHẤT ĐỊNH
PHẢI
THỰC HIỆN

TÊN GỌI LINH, PHỤ KIỆN

● Loại tay nắm cố định

Loại I

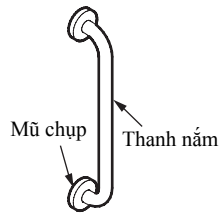

Loại L kiểu R/L

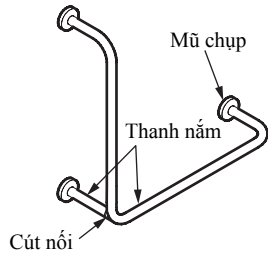

Loại bộ tiêu

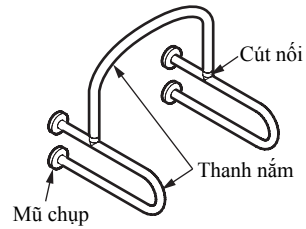

Loại bộ kiểu Nhật

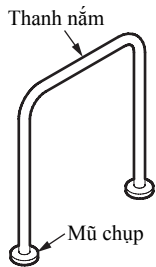

Loại kệ đá cẩm thạch nhân tạo

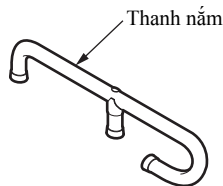

● Tay nắm dạng chuyển động

Loại nâng lên (loại khóa)

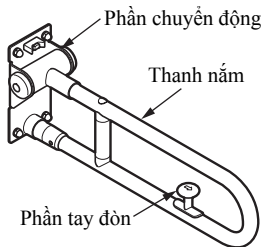

Loại nâng lên

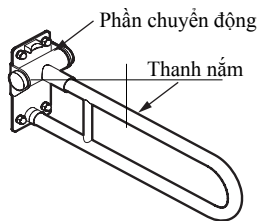

Loại du đưa

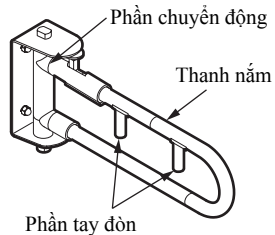

※Về cách sử dụng tay nắm dạng chuyển động, xin hãy xem “cách sử dụng” (trang 7~8).
 ※Tùy vào mã sản phẩm mà hình ảnh và hình dáng thực tế có phần khác nhau.

KHÁNG KHUẨN

● Trường hợp kiểu T112, T114

Hiệu quả kháng khuẩn	Hạn chế vi khuẩn gia tăng ở bề mặt sản phẩm. Điều này đã được thí nghiệm ở trung tâm thí nghiệm chứng nhận JNLA bằng phương pháp thí nghiệm tính kháng khuẩn, thỏa mãn tiêu chuẩn kháng vi khuẩn của JIS Z 2801. Theo đó, chứng minh hiệu quả như phòng chống truyền nhiễm, chống bắn, chống rêu, chống mùi, chống dính của sản phẩm.
Nơi xử lý kháng khuẩn	Phần nắm (Kiểu T114 thì chỉ phần được bao bọc nhựa)
Các loại chất kháng khuẩn	Vô cơ - không thể cháy (bạc)
Duy trì tính năng kháng khuẩn	Kiểm tra bởi tiêu chuẩn của hiệp hội sản xuất nguyên liệu xây dựng dụng, thiết bị nhà ở Nhật
Tính an toàn	Xác nhận bởi tiêu chuẩn của hiệp hội sản xuất nguyên liệu xây dựng, thiết bị nhà ở Nhật Bản
Hạng mục cấm	Không được sử dụng chất tẩy rửa có tính axit, tính kiềm
Hạng mục chú ý sử dụng	Luôn giữ trong trạng thái bề mặt sản phẩm thường xuyên được vệ sinh để phát huy khả năng kháng khuẩn.

※Về hoạt tính kháng khuẩn, nếu vi khuẩn không tiếp xúc trực tiếp với bề mặt của sản phẩm đã được phủ lớp kháng khuẩn thì sẽ không phát huy được tác dụng.

CÁCH SỬ DỤNG

- ※ Tay nắm dạng chuyển động có 2 loại là loại nâng lên - có thể nâng thanh nắm lên và loại đu đưa - có thể xoay ngang.
- ※ Trường hợp sử dụng tay nắm dạng chuyển động có gắn hộp đựng cuộn giấy, thì hộp đựng cuộn dễ chạm vào chân do vị trí lắp đặt với bồn sứ vệ sinh.

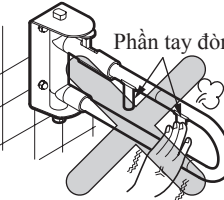
! Cảnh báo	
 Nghiêm cấm	<p>Đối với loại đu đưa, loại nâng lên (loại có khóa) thì không được tạo lực trên mức cần thiết như ấn mạnh hay kéo phần tay đòn. Nếu không có thể bị thương do hỏng phần tay đòn.</p> 

● Trường hợp của loại nâng lên có khóa.

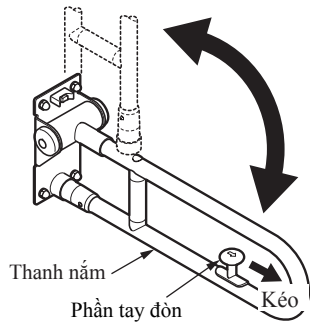

- 1. Nâng thanh nắm**
 Nếu kéo thanh thao tác về phía trước, khóa sẽ được mở, hãy cầm và nâng thanh nắm lên từ từ ở trạng thái kéo phần tay đòn.
- 2. Hạ thanh nắm**
 Nên hạ cẩn thận cho đến khi thanh nắm ở vị trí ngang bằng, thì có thể cố định thanh nắm.
 Thanh nắm chỉ có thể cố định được khi ở vị trí ngang bằng.

● Trường hợp loại nâng lên

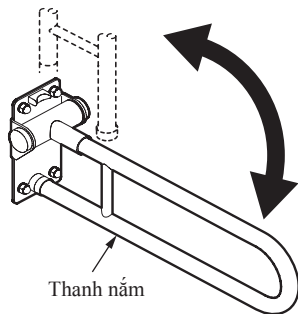

- 1. Nâng thanh nắm**
 Cầm thanh nắm và nâng lên từ từ.
- 2. Hạ thanh nắm**
 Hãy hạ cẩn thận cho đến khi thanh nắm xuống đến vị trí ngang bằng. Nếu không sẽ không thể cố định được thanh nắm.

● Trường hợp của loại đu đưa dạng có 2 tay đòn.

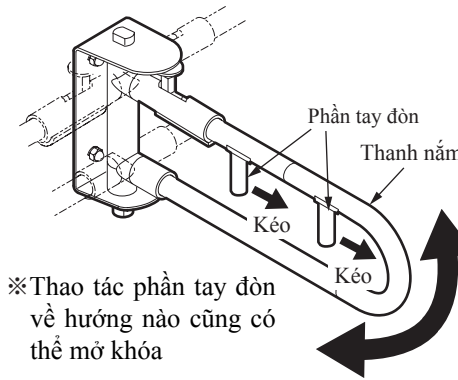

※ Thao tác phần tay đòn về hướng nào cũng có thể mở khóa

- 1. Di chuyển thanh nắm**
 Kéo tay đòn về phía trước, khóa sẽ mở, hãy di chuyển từ từ đến vị trí sử dụng thanh nắm ở trạng thái đã kéo tay đòn.
- 2. Cố định thanh nắm**
 Nếu đặt ở vị trí muốn sử dụng thanh nắm rồi buông tay ra khỏi tay đòn thì tay đòn sẽ quay lại và có thể cố định được. Cứ 15° là có thể cố định tay đòn.

BẢO DƯỠNG HÀNG NGÀY

Để phát huy tối đa chức năng và sử dụng hiệu quả mong quý khách hãy bảo dưỡng hàng ngày

Bảo dưỡng bằng cách sử dụng khăn

● Trường hợp bản ít

Vắt sạch khăn đã được thấm bằng nước rồi lau vết bẩn.

● Trường hợp bản nhiều

Lau vết bẩn bằng khăn đã thấm chất tẩy rửa trung tính, sau đó lau thật kỹ bằng khăn đã thấm nước, và lau lại bằng khăn khô.



● Trường hợp kiểu T114

Kiểu T114 có trường hợp bị rác đọng vào phần tiếp nối ở phần tiếp xúc giữa phần được bao phủ bởi nhựa và phần thép. Trong trường hợp này hãy thấm chất tẩy rửa trung tính vào tăm bông và làm sạch vết bẩn.

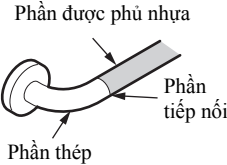

Yêu cầu

Tuyệt đối không sử dụng vật gây xước hoặc chất tẩy rửa để làm sạch bề mặt tay nắm như sau:

● Các chất như: Chất tẩy rửa có tính axit, chất tẩy trắng, chất tẩy có tính kiềm, thuốc mỡ..., thuốc nuôi dưỡng tóc, thuốc nhuộm tóc, chất làm sạch, chất làm đẹp tóc...

● Các chất hữu cơ như dung môi pha sơn, xăng, các loại dầu.

● Chất làm sạch chứa hạt thô ráp như bột đánh bóng, bột mài...

● Bàn chải cứng, bàn chải nylon

Nếu không có thể làm cho phần nhựa bị biến màu, vỡ, mất độ bóng, phần thép bị gỉ vàng, gỉ đỏ dẫn đến hỏng sản phẩm.

● Ngoài ra, trường hợp đã rửa thanh nắm bằng chất tẩy rửa có tính axit, kiềm, chất tẩy rửa hữu cơ thì ngay lập tức phải lau sạch thanh nắm bằng khăn đã thấm chất tẩy rửa trung tính, sau đó lau thật kỹ bằng khăn đã thấm nước, và lau lại bằng khăn khô.

Trường hợp là thanh nắm bằng sắt, nếu sử dụng chất tẩy rửa có tính muối thì sẽ làm thanh nắm bị han gỉ. Nếu như đã sử dụng chất tẩy rửa có muối thì phải lau sạch bằng khăn đã được vắt khô nước, rồi lau lại bằng khăn khô.

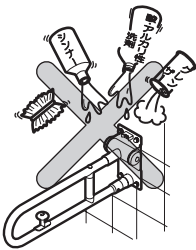

KIỂM TRA ĐỊNH KỲ (ít nhất 1 lần /tháng)

Nếu dùng sản phẩm trong thời gian dài mà không kiểm tra định kỳ thì sẽ có nguy cơ mất an toàn do lão hóa sinh ra trong quá trình sử dụng sản phẩm (lão hóa theo thời gian). Để phòng chống sự cố nghiêm trọng do lão hóa theo thời gian, có thể sử dụng sản phẩm với tuổi thọ dài, an toàn và thoải mái, khách hàng vui lòng tự mình kiểm tra ít nhất 1 lần/tháng những nội dung dưới đây. Trường hợp có lỗi thì vui lòng dừng sử dụng, liên lạc với trung tâm tiếp nhận yêu cầu sửa chữa của bộ phận bảo hành TOTO.

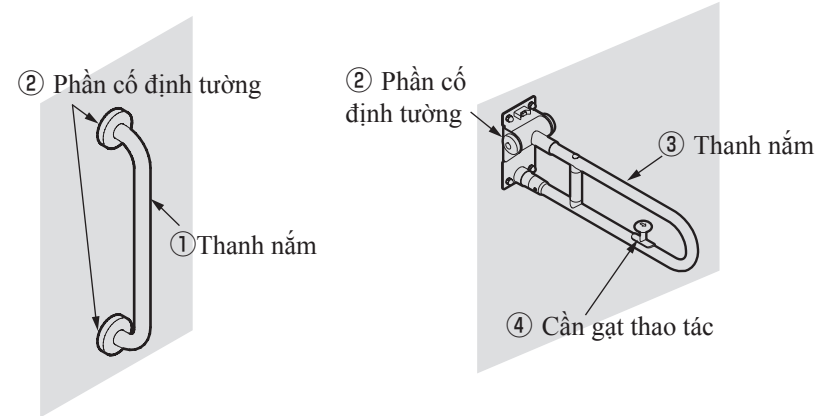

Số	Kiểm tra (tham khảo bản vẽ)	Hạng mục kiểm tra lão hóa	Dấu hiện	Hiện tượng lão hóa (thông tin nguy hại)
①	Tay vịn	Biến dạng, nứt vỡ không.	Có Không —	Tay vịn bị gãy gây chấn thương.
		Có lỏng lẻo và cột kẹt không.	Có Không —	
②	Phần gắn tường	Vít có bị lỏng và rời ra không. (đối với tay vịn chuyển động)	Có Không —	Tay vịn bị tuột, gãy gây chấn thương. Đập mạng, gãy tay vịn gây chấn thương.
		Có lỏng lẻo và cột kẹt không.	Có Không —	
		Có nứt vỡ không.	Có Không —	
—	Tường	Tay vịn lỏng lẻo thì tường cũng lung lay	Có Không —	Tay vịn bị tuột, gãy gây chấn thương.
		Tường gắn phần cố định bị nứt vỡ.	Có Không —	
		Xung quanh phần cố định bị bong vữa.	Có Không —	
③	Tay vịn	Bị rơi khi tay vịn đang chuyển động.	Có Không —	Đập mạng, gãy tay vịn gây chấn thương.
		Tay vịn đột ngột nâng lên	Có Không —	
		Không thể khóa đồng mức. (đối với loại cánh nâng (kiểu khóa))	Có Không —	
④	Thanh điều chỉnh	Không điều chỉnh được.	Có Không —	Đập mạng, gãy tay vịn gây chấn thương.

SỰ CỐ VÀ CÁCH KHẮC PHỤC

Cảnh báo

Cấm tháo rời

Tuyệt đối không được tháo rời, cải tạo (Lắp thiết bị cuộn giấy hay điều khiển từ xa).
 Có nguy cơ bị ngã, bị thương do hỏng, tuột rơi tay vịn, chỗ dựa lưng.

● Trường hợp sau đây không phải là sự cố hỏng hóc. Vui lòng tìm hiểu nội dung dưới đây trước khi yêu cầu sửa chữa, làm như vậy rồi mà vẫn không khắc phục được thì yêu cầu cửa hàng lắp đặt, cửa hàng bán hoặc bộ phận bảo hành TOTO sửa. Chi tiết vui lòng xác nhận phân dịch vụ hậu mãi.

Trước khi yêu cầu sửa chữa			
Hiện tượng	Tình trạng	Xử lý	Trang
Tay vịn loại kéo ra kéo vào không chuyển động	Có chuyển sang vị trí hùi không	Chuyển về vị trí hùi.	Trang 8
Tay vịn loại kéo ra kéo vào không thể cố định.	Có chuyển sang vị trí hùi không	Chuyển về vị trí cố định.	Trang 8
Chuyển động của tay vịn loại kéo ra kéo vào nặng nề.	Sản phẩm bổ sung ngoại trừ dụng cụ cuộn giấy ra có đính kèm thêm hay không?(Ví dụ như điều khiển từ xa..)	Tháo ra	—
Tay vịn loại nâng lên có tiếng kích.	Sản phẩm bổ sung ngoại trừ dụng cụ cuộn giấy ra có đính kèm thêm hay không?(Ví dụ như điều khiển từ xa..)	Tháo ra	—
Tay vịn loại nâng lên đột ngột nâng lên.	Có loại bỏ phụ kiện đính kèm hay không (ví dụ như dụng cụ cuộn giấy..)	Lắp sản phẩm kèm theo.	—
Tay vịn loại nâng lên (kiểu khóa) không chuyển động.	Thanh điều chỉnh có chuyển sang vị trí hùi được không	Chuyển về vị trí hùi.	Trang 7

CHÍNH SÁCH HẬU MÃI

Số năm sử dụng

1	2	3	4	5	6	7	8	9	10	11	12
---	---	---	---	---	---	---	---	---	----	----	----

Quý khách vui lòng vệ sinh, kiểm tra hàng ngày

Thảo luận mua thay thế

Thay thế linh kiện hao mòn

Thay thế các linh kiện bị thoái hóa-ăn mòn.
(nhờ các cửa hàng lắp đặt hoặc đại lý bảo hành của TOTO)

▲ Ngày lắp

Thay thế linh kiện

Linh kiện hay sản phẩm được tháo ra do sửa chữa miễn phí sẽ thuộc quyền sở hữu của TOTO.

Thay thế linh kiện đã mài mòn, lão hóa

- Nếu van hay gioăng mòn, lão hóa sẽ trở thành nguyên nhân gây rò nước. Trường hợp này cần thay thế linh kiện tương ứng.
- Việc thay thế linh kiện mòn, lão hóa vui lòng đề nghị tới cửa hàng lắp đặt, cửa hàng bán hay bộ phận bảo hành TOTO