

BỒN TẮM NEOREST PJY1886HPWMGE, PJY1886HPWMNE

Hãy lắp đặt sản phẩm đúng theo các hướng dẫn trong tài liệu này để có thể phát huy đầy đủ các tính năng của sản phẩm.

Sau khi lắp đặt sản phẩm, vui lòng hướng dẫn chi tiết cho khách hàng về cách sử dụng sản phẩm.

- Cảm ơn bạn đã lựa chọn sản phẩm bồn tắm NEOREST của TOTO.
- Hãy lắp đặt sản phẩm đúng theo các hướng dẫn trong tài liệu này để có thể phát huy đầy đủ các tính năng của sản phẩm.
- Sau khi hoàn thành công việc lắp đặt, vui lòng giải thích cách vận hành cho khách hàng và giao các tài liệu hướng dẫn lắp đặt, hướng dẫn sử dụng đi kèm cho khách hàng. Lưu ý: đảm bảo đã điền đầy đủ các hạng mục yêu cầu vào phiếu bảo hành.
- Xin chú ý rằng số hiệu linh kiện ghi trong hướng dẫn lắp đặt có thể thay đổi.

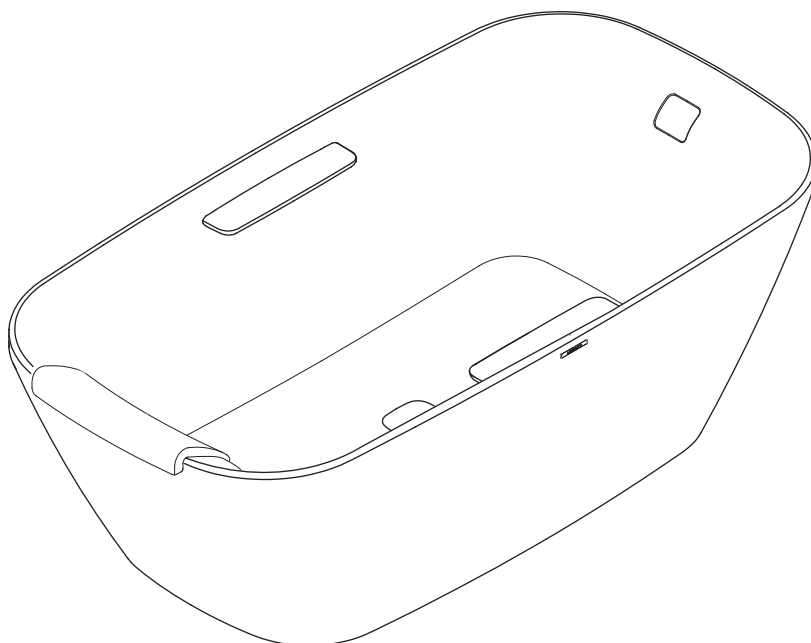



1. Hướng dẫn an toàn quan trọng

Đọc và thực hiện tất cả các hướng dẫn trong tài liệu. Giữ bản hướng dẫn này cùng với hướng dẫn sử dụng để tham khảo lần sau.



Hãy đọc kỹ “Hướng dẫn an toàn quan trọng” này trước khi lắp đặt và lắp đặt sản phẩm đúng quy cách.

Hướng dẫn lắp đặt này có sử dụng một số biểu tượng giúp cho việc lắp đặt sản phẩm chính xác và an toàn, tránh ảnh hưởng đến người sử dụng, tránh làm hư hỏng tài sản cũng như ảnh hưởng đến công nhân thi công lắp đặt. Các biểu tượng này có ý nghĩa như sau:

Biểu tượng	Ý nghĩa
 Cảnh báo	Biểu tượng này biểu thị nếu bỏ qua nội dung này có thể nguy hiểm đến tính mạng hoặc gây thương tích nghiêm trọng.
 Chú ý	Biểu tượng này biểu thị nếu bỏ qua nội dung này có thể gây thương tích hoặc thiệt hại về tài sản.

Các biểu tượng bên dưới có thể tìm thấy trong tài liệu hướng dẫn hoặc ở trên sản phẩm và chúng có dụng ý giúp cho công việc lắp đặt của công nhân được an toàn và chính xác.

Vui lòng đọc kỹ và lắp đặt chính xác theo các nội dung được mô tả.

Biểu tượng	Ý nghĩa
	Biểu thị nội dung “nghiêm cấm” thực hiện
	Biểu thị nội dung “bắt buộc” thực hiện



Hãy đảm bảo tuân thủ đúng các nội dung cảnh báo và lưu ý!



Sau khi hoàn thành lắp đặt, hãy kiểm tra các vấn đề an toàn như khớp nối lỏng hay rò rỉ nước.









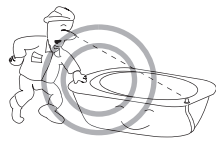

Hướng dẫn lắp đặt này được đóng gói cùng sản phẩm và là nguồn thông tin sản phẩm giá trị giúp người sử dụng sử dụng sản phẩm an toàn và đúng cách.

Xin hãy giữ gìn cẩn thận và tránh làm mất hoặc bị bẩn trước khi lắp xong bồn tắm vào vị trí. Sau khi hoàn thành thi công hãy đưa hướng dẫn này cho người sử dụng hoặc người quản lý thi công.



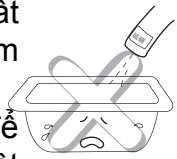

 Cảnh báo	
 Luôn làm theo	Sau khi mở sản phẩm, xin hãy nhanh chóng xử lý bao bì đựng và các vật dụng không cần thiết. Nếu không có thể sẽ gây ra những tổn thương thân thể do việc đặt để không cẩn thận các vật dụng như khung gỗ, đinh, giấy bọc, dây buộc gây ra. Ngoài ra, không để trẻ em tiếp xúc với các vật dụng đóng gói, nếu không sẽ có thể gây ra những nguy hại ngoài ý muốn.
	Luôn luôn thực hiện các biện pháp tránh đóng băng Đường ống có thể bị đóng băng, dẫn đến đứt gãy đường ống hoặc thiết bị.
	Nếu lắp đặt sản phẩm tại vị trí mà có thể dự đoán trước được những hư hại do việc rò rỉ nước từ sản phẩm thì cần đảm bảo chống thấm cho sàn Nếu bị rò rỉ, nó có thể làm hỏng sàn nhà hoặc các sàn bên dưới.
 Bắt buộc	Không sử dụng các loại nước cấp không đạt tiêu chuẩn. Sử dụng nguồn nước không đảm bảo chất lượng có thể gây ăn mòn dẫn đến rò rỉ.
	Tuyệt đối không sử dụng xi măng để thi công bồn tắm. Nếu không, có thể gây nứt bồn tắm.
	Độ liên kết của các khớp nối như ống dẫn nước và ống thoát nước v.v... phải chắc chắn. Nếu không có thể gây rò rỉ nước.

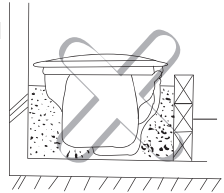
2. Các điểm cần chú ý khi lắp đặt

Cảnh báo

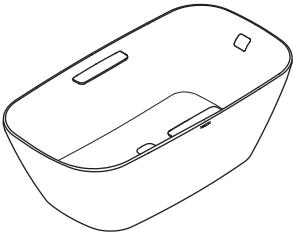
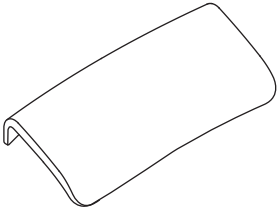
 Luôn làm theo	<p>Lắp đặt sản phẩm chắc chắn theo đúng nội dung hướng dẫn lắp đặt. Lắp đặt không đúng có thể gây ra rò rỉ, làm hỏng hoặc phá hủy đồ đạc trong nhà.</p> 
	<p>Lắp đặt ống thoát nước chắc chắn theo đúng quy trình. Lắp đặt không đúng có thể gây ra rò rỉ, làm hỏng hoặc phá hủy đồ đạc trong nhà.</p> 
	<p>Đảm bảo không có bất thường trước khi lắp đặt bồn tắm.</p> 
	<p>Nên sử dụng bìa giấy để bảo vệ bồn tắm trước khi hoàn thiện công việc lắp đặt. Nếu không có thể gây hư hỏng.</p> 
 Nghiêm cấm	<p>Lắp đặt không đúng có thể gây rò rỉ, làm hỏng hoặc phá hủy đồ đạc trong nhà. Nếu không có thể gây thoát nước kém hoặc làm bẩn đồ đạc trong nhà do rò rỉ nước.</p> 
	<p>Không được va, đập các vật cứng vào bồn tắm. Làm vậy có thể gây nứt hoặc xước bồn tắm, gây rò rỉ hoặc làm hư hại các đồ vật khác trong nhà.</p> 
	<p>Khi tắm không được đứng lên thành bồn tắm. Làm như vậy có thể bị trượt ngã hoặc làm hỏng sản phẩm.</p> 
	<p>Khi vệ sinh bồn tắm, tuyệt đối không được sử dụng các hóa chất như axit, kiềm, dung môi hữu cơ và chất tẩy rửa có chứa axit, kiềm nếu không có thể làm hỏng bề mặt sản phẩm. Khuyến cáo nên sử dụng nước sạch, các chất tẩy rửa trung tính để vệ sinh bồn tắm. Với những vết bẩn khó làm sạch có thể thấm một chút cồn vào miếng vải mềm sau đó lau sạch vết bẩn.</p> 
	<p>Không sử dụng các chất dễ cháy nổ vào bồn tắm. Nếu không có thể gây hư hỏng.</p> 
	<p>Nghiêm cấm không sử dụng vữa hồ, xi măng để cố định phía sau bồn tắm. Nếu không có thể gây hư hỏng sản phẩm.</p> 

3. Danh sách linh phụ kiện

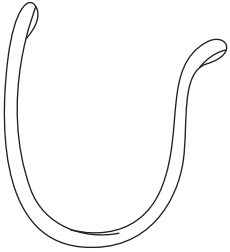
Tên		Số lượng	Hình ảnh	Ghi chú
Bồn tắm		1		Có kèm theo bộ thoát nước, tay vịn và gối
Gối		1		
Ống các tông		4		
Hướng dẫn	Hướng dẫn lắp đặt	1		
	Hướng dẫn sử dụng	1		
Dây buộc		2		Được sử dụng trong quá trình vận chuyển bồn tắm

4. Thông số kỹ thuật và bản vẽ sản phẩm

4-1. Tổng hợp thông số kỹ thuật của bồn tắm.

Thông số kỹ thuật	PJY1886HPWVG/N
Kích thước (mm)	1800*950*600
Khối lượng (kg)	134
Thể tích (L)	310
Bộ thoát nước	Bộ thoát nước kiểu đôn bẫy đặc biệt
Chế độ lắp đặt	Loại độc lập
Vật liệu	FRP, đá cẩm thạch nhân tạo....
Màu sắc	Trắng

- Chú ý: 1. Dung sai chiều dài bồn tắm (0, -6), dung sai chiều rộng (2.5, -2.5), dung sai chiều cao (4, -4).
2. Dữ liệu bên trên là giá trị trung bình theo sai lệch của quá trình sản xuất.

4-2. Bản vẽ thân bồn tắm.

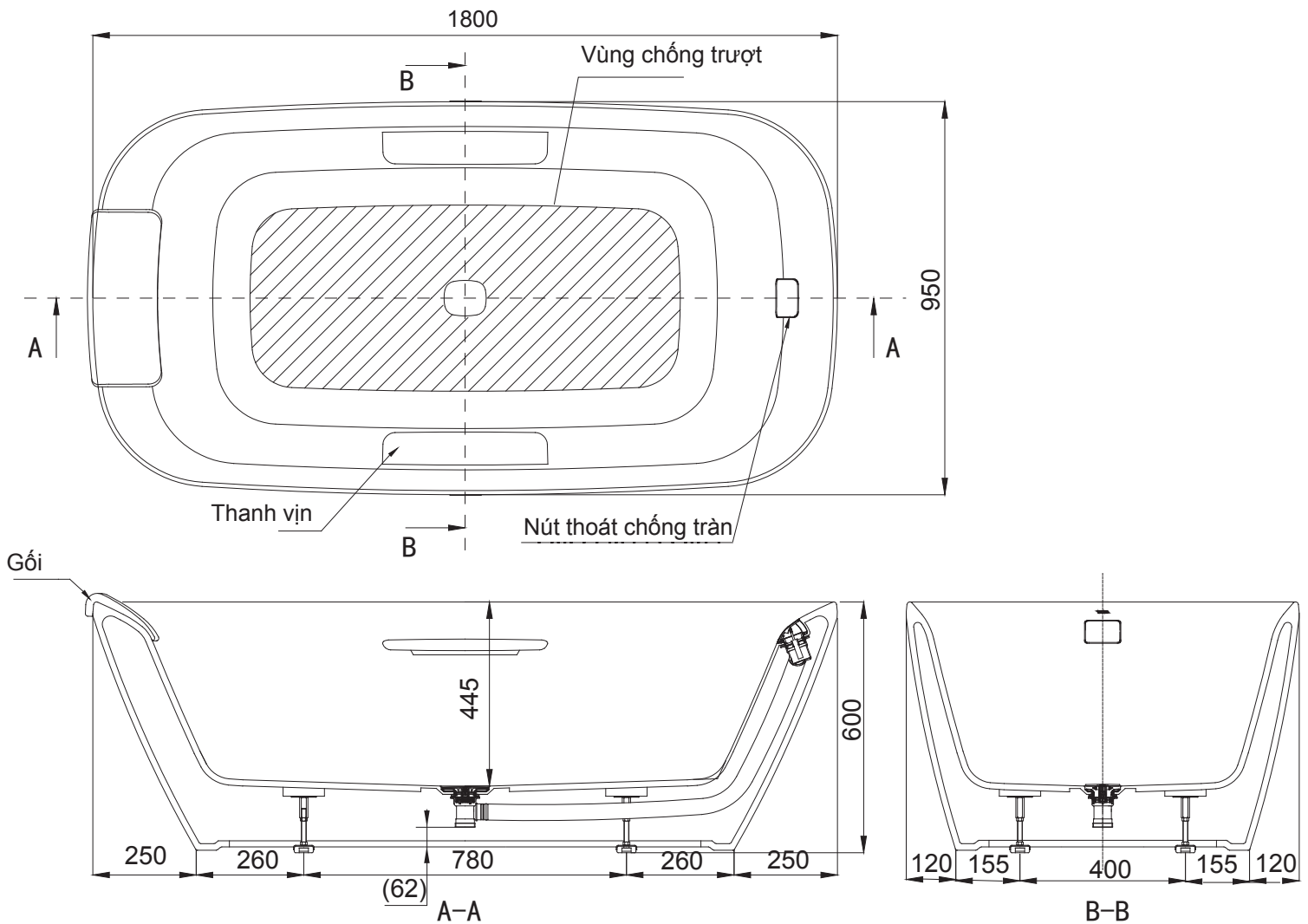

- Chú ý: 1. Đường kính lỗ xả bồn tắm TOTO là Ø55.
Nếu việc thoát nước gặp vấn đề, hãy sử dụng sản phẩm chính hãng của TOTO.
2. Chúng tôi chỉ cung cấp khớp nối thoát nước thẳng, khách hàng cần mua thêm khớp nối ngang nếu cần thiết.

5. Quy trình lắp đặt

5-1. Chuẩn bị trước khi lắp đặt bồn tắm.

1. Trước tiên xác nhận vị trí lắp đặt của bồn tắm.

Lưu ý: 1. Đảm bảo kích thước lớn hơn 100 mm so với kích thước bao ngoài của bồn tắm

2. Xác nhận vị trí lỗ thoát nước.

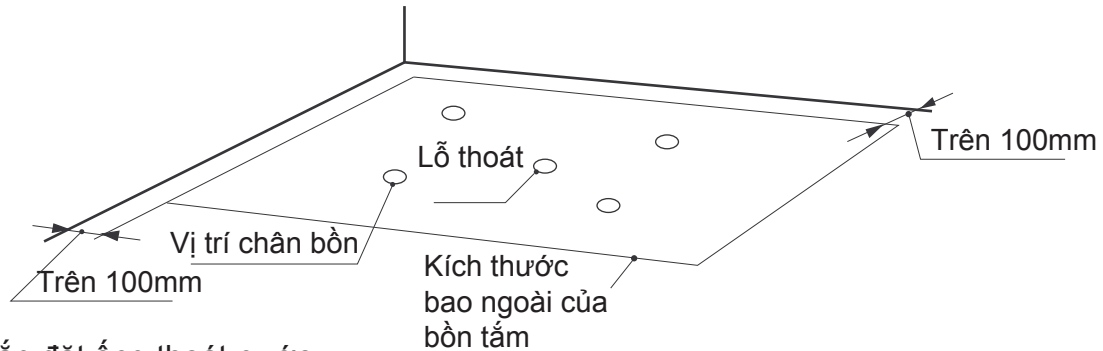

5-2. Lắp đặt ống thoát nước

Gắn chặt đầu ống thoát nước vào trong đầu nối của bộ thoát thải. Nếu đầu thoát nước quá ngắn, có thể nối thêm ống nối.

● Trường hợp thoát nước trực tiếp, nối ống ren.

①. Nối ống PVC

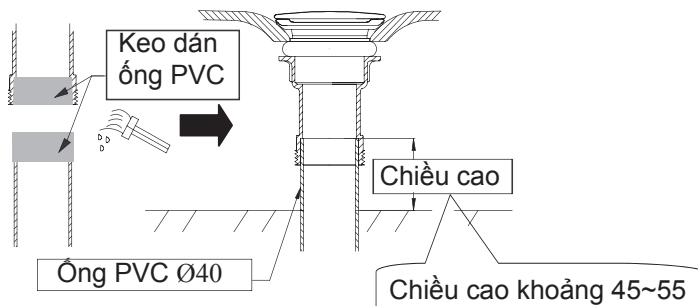

②. Nối ống ren

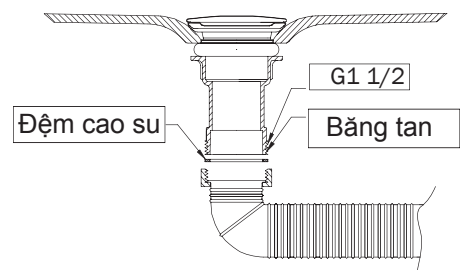

● Trường hợp ống thoát ngang, nối ống ren.

①. Nối ống PVC

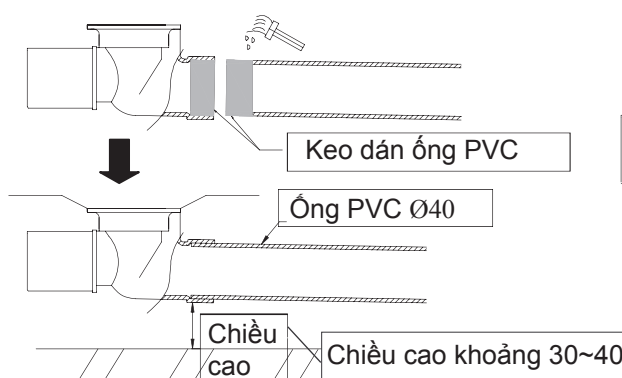

②. Nối ống ren

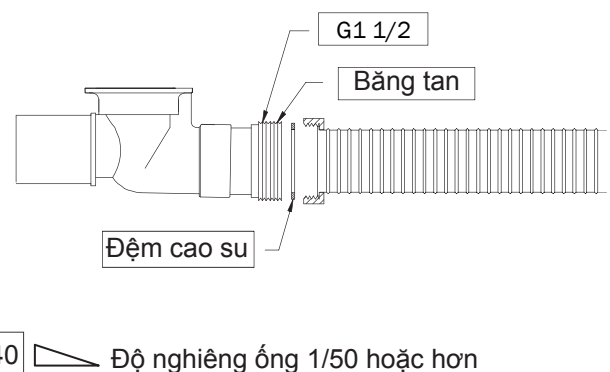

! Luôn làm theo

Dùng keo chuyên dụng dán ống PVC để gắn ống, cố định và bịt kín phần kết nối giữa ống thoát nước và dụng cụ thoát nước để tránh hiện tượng rò rỉ nước.

5-3. Điều chỉnh thẳng bằng và siết chặt chân bồn tắm

1. Đo độ cân bằng bằng thước ni vô

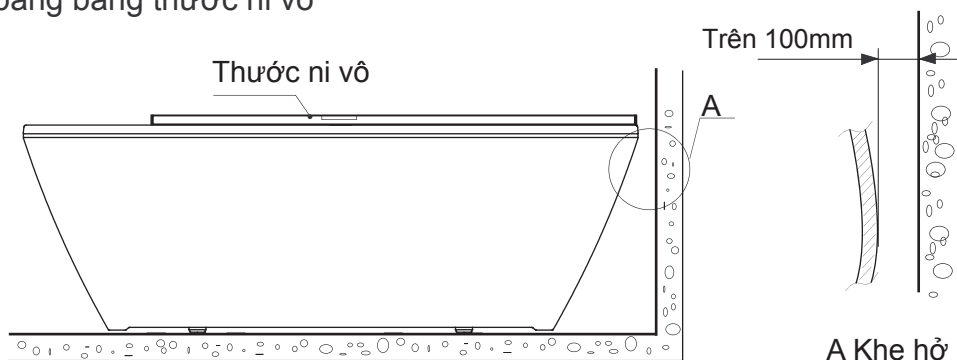

- * Lưu ý: 1. Đảm bảo kích thước lớn hơn 100 mm so với kích thước bao ngoài của bồn tắm.
- 2. Điều chỉnh độ thẳng bằng của bồn tắm bằng thước ni vô. Để khoảng cách giữa cạnh bồn tắm sát tường và mặt tường hoàn thiện khoảng 3mm.

2. Điều chỉnh cân bằng bồn tắm bằng chân điều chỉnh được.

Phương pháp điều chỉnh cho phần chân

- ① .Nới lỏng đai ốc A
- ② .Điều chỉnh đai ốc đến vị trí mong muốn
- ③ .Xiết chặt đai ốc A

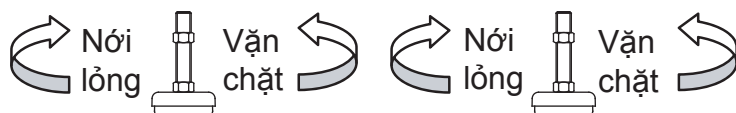

3. Cố định chân

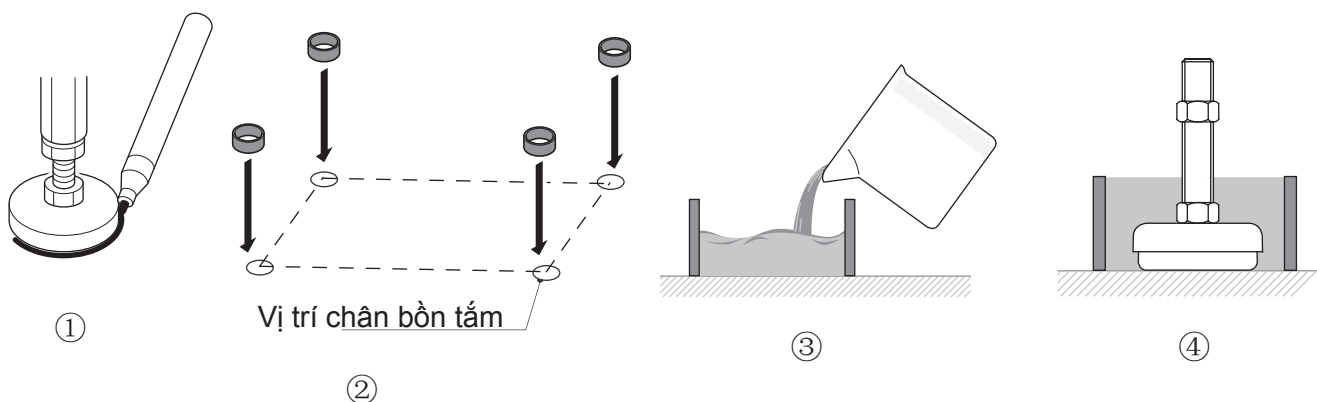

Các bước thực hiện :

- ① . Cố định vị trí bồn tắm, đánh dấu xung quanh chân bồn tắm, sau đó di chuyển bồn tắm.
- ② . Đặt ống các tông vào đường đánh dấu.
- ③ . Trộn xi măng sau đó đổ đầy vào trong ống các tông.
- ④ . Sau đó đặt chân bồn tắm vào trong ống các tông.

*Lưu ý : Sau khi lắp đặt xong bồn tắm, Trước tiên hãy lau sạch sàn, sau đó vệ sinh bồn tắm bằng miếng vải có thấm dung dịch tẩy rửa trung tính để giữ cho bồn tắm luôn sạch sẽ.