

TOTO

Hướng dẫn lắp đặt

BỒN TẮM

PJY1804*, PJY1714*, PJY1704*, PJY1814*
PJY1724*, PJY1734*, PJY1744*, PJY1886*

Để đảm bảo khách hàng sử dụng sản phẩm một cách an toàn tiện dụng, vui lòng lắp đặt đúng theo nội dung của cuốn sách hướng dẫn này. Sau khi lắp đặt xong, vui lòng hướng dẫn chi tiết cách sử dụng tới khách hàng.

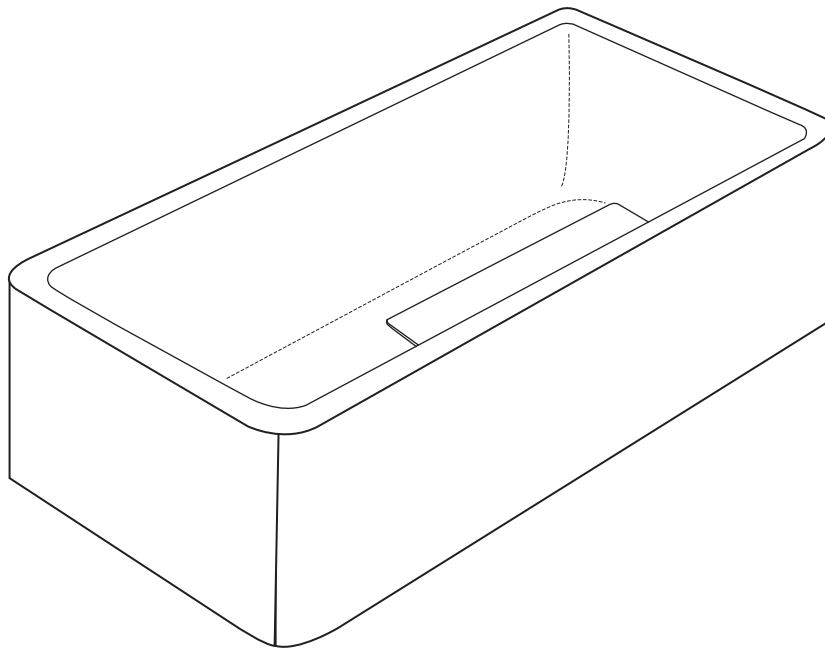

- Cảm ơn quý khách đã lựa chọn sử dụng sản phẩm bồn tắm của TOTO.
- Để đảm bảo sự thoải mái cho người sử dụng, vui lòng lắp đặt đúng theo nội dung của cuốn “Sách hướng dẫn lắp đặt” này.
- Sau khi lắp đặt xong, vui lòng hướng dẫn khách hàng cách sử dụng bồn tắm, giao lại “Sách hướng dẫn sử dụng” cho khách hàng cất giữ.
- Xin lưu ý rằng một số phụ kiện được liệt kê trong hướng dẫn này có thể được sửa đổi





1. CHÚ Ý AN TOÀN

Vui lòng đọc và làm theo tất cả các hướng dẫn. Bảo quản hướng dẫn lắp đặt này cùng với hướng dẫn sử dụng.

Vui lòng lắp đặt chính xác sau khi đã đọc kỹ “Những chú ý về an toàn”. Để lắp đặt sản phẩm an toàn, chính xác, tránh tai nạn gây thương tích cho bạn và cho người khác hoặc thiệt hại về tài sản, sách hướng dẫn này đã sử dụng rất nhiều ký hiệu. Ý nghĩa của các ký hiệu như sau.

Biển báo	Ý nghĩa
 Cảnh báo	Hiển thị nếu không chú ý đến ký hiệu này mà sử dụng sai thì có khả năng xảy ra tai nạn gây thương tích nghiêm trọng hoặc dẫn tới tử vong.
 Chú ý	Hiển thị nếu không chú ý đến ký hiệu này mà sử dụng sai thì có khả năng xảy ra tai nạn gây thương tích cho người hoặc thiệt hại về tài sản.

Để người thi công lắp đặt sản phẩm an toàn và chính xác, trong sách hướng dẫn này và sản phẩm đã sử dụng rất nhiều ký hiệu. Vui lòng đọc kỹ hướng dẫn này và lắp đặt cho đúng.





Biển báo	Ý nghĩa
	Biểu thị này có nghĩa là: "Nghiêm cấm" không được thực hiện
	Biểu thị này có nghĩa là: "Bắt buộc thực hiện".







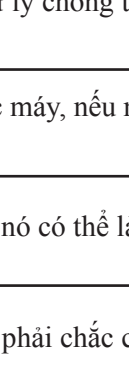



Sau khi lắp xong, xác nhận lại yếu tố an toàn như các vị trí có bị lỏng hay rò nước hay không.

Cuốn sách này rất quan trọng đối với sự an toàn của người sử dụng sản phẩm.

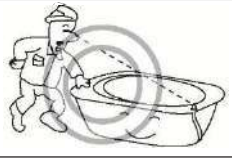
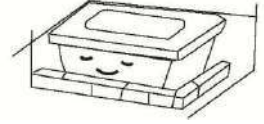

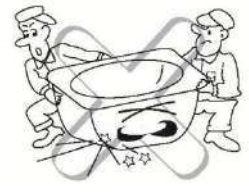
Vui lòng bảo quản tốt sản phẩm, không làm vỡ, bẩn. Sau khi lắp xong giao lại sách hướng dẫn cho người dùng bảo quản.

 Cảnh báo	
 Bắt buộc thực hiện	Sau khi mở hộp giấy, vui lòng nhanh chóng xử lý các tấm bao bì bọc bảo vệ không cần thiết, tránh trường hợp các miếng gỗ bọc hay đinh, giấy hộp trong lúc lắp đặt gây thương tích. Ngoài ra, không để trẻ em tiếp xúc với các lớp tấm bao bì, nếu không có thể gây thương tích cá nhân. 
	Luôn thực hiện các biện pháp để tránh đóng băng. Nếu đường ống bị đóng băng có thể sẽ làm hỏng thiết bị.
	Mặt sàn tại vị trí lắp đặt bồn tắm phải được xử lý chống thấm tránh trường hợp có thể ảnh hưởng đến tầng dưới.
 Nghiêm cấm	Không sử dụng các loại nước khác ngoài nước máy, nếu như sử dụng nước giếng v v..., có thể gây rò rỉ nước do ăn mòn.
	Không sử dụng xi măng để lắp đặt bồn tắm vì nó có thể làm nứt vỡ bồn tắm.
	Kết nối giữa phụ kiện dẫn nước và thoát nước phải chắc chắn để tránh tình trạng rò nước

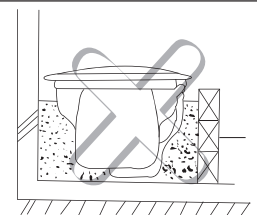
2. CHÚ Ý KHI LẮP ĐẶT

⚠ Chú ý	
 Bắt buộc thực hiện	<p>Lắp đặt theo đúng sách hướng dẫn. Nếu không sẽ dẫn đến rò nước gây bẩn cho các đồ dùng trong nhà.</p> 
	<p>Lắp đường ống nước theo đúng trình tự lắp đặt. Nếu không sẽ dẫn đến rò nước, gây bẩn cho các đồ dùng trong nhà.</p> 
	<p>Xác nhận lại có gì bất thường hay không trước khi lắp bồn tắm.</p> 
	<p>Trước khi lắp đặt dùng bì carton để bảo vệ. Nếu không sẽ làm hỏng sản phẩm.</p> 
 Cấm	<p>Khi di chuyển không vịn tay vào bồn tắm, ống nước. Nếu không sẽ gây hư hại cho bồn tắm.</p> 
	<p>Không để các vật cứng chạm vào hoặc rơi vào bồn tắm. Nếu không sẽ gây ra vỡ bồn hoặc rò nước, gây bẩn cho các đồ dùng trong nhà.</p> 
	<p>Không được đứng lên bồn để làm việc. Nếu không chân sẽ bị trơn trượt hoặc ngã làm vỡ sản phẩm.</p> 
	<p>Khi vệ sinh không được dùng các chất hóa học có tính axit như dấm, kiềm, dung môi, các chất tẩy rửa có tính kiềm, nếu không sẽ làm hỏng bề mặt sản phẩm. Khi vệ sinh, vui lòng sử dụng nước hoặc chất tẩy rửa trung tính. Không được sử dụng cồn để lau bề mặt, nếu không bề mặt sẽ bị nứt.</p> 
	<p>Không được đặt vật nóng (ví dụ châm thuốc lá) lên bồn tắm. Nếu không sẽ gây hư hại cho bồn tắm.</p> 
	<p>Không được dùng vữa để lấp phần mặt sau của bồn tắm. Nếu không sẽ gây hư hại cho bồn tắm.</p> 

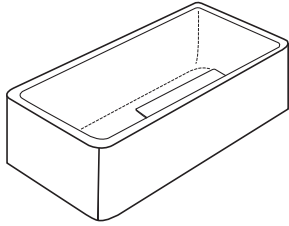
3. CHI TIẾT LINH KIỆN

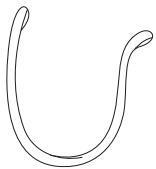
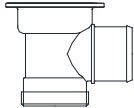
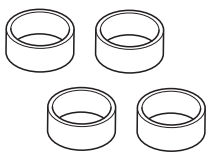
Tên gọi	Số lượng	Loại	Ghi chú
Bồn tắm	1		
Hướng dẫn lắp đặt	1		
Hướng dẫn sử dụng	1		
Dây đai	2		Sử dụng trong quá trình vận chuyển bồn tắm
Cút nối dọc	1		
Thùng giấy để sửa bồn tắm (Chỉ có PJY1886HPWMN/G trang bị)	4		

4. CÁC BƯỚC LẮP ĐẶT

4-1. Chuẩn bị trước khi lắp đặt

- Đầu tiên xác định vị trí lắp đặt bồn tắm

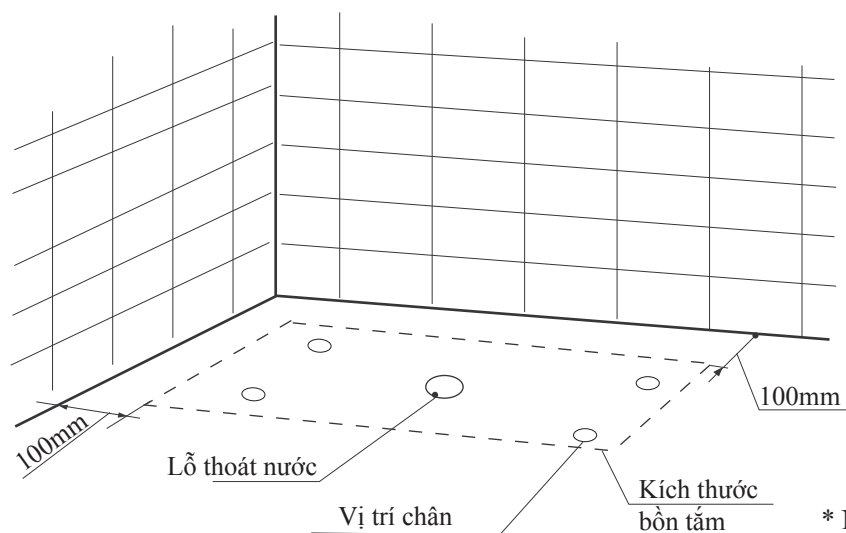

* Note:

1. Đảm bảo không gian lớn hơn 100mm so với kích thước bên ngoài của bồn tắm
2. Đánh dấu vị trí của chân

4. CÁC BƯỚC LẮP ĐẶT

4-2. Lắp đặt ống nước

Chú ý: Khi nối đường ống nước vui lòng sử dụng dây chuyên dụng để di chuyển bồn tắm (Như hình)



Nối chặt đầu ống thoát nước với đường ống thải. Nếu đầu ống thoát thải quá ngắn có thể dùng cút nối ống nước trước khi lắp.

Trường hợp xả thẳng

① Nối đường ống PVC

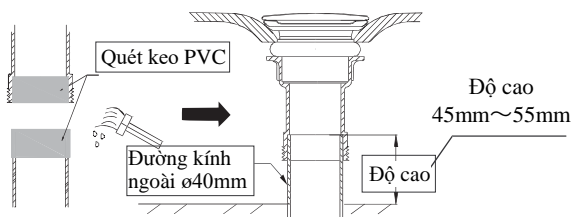

② Nối đường ống ren

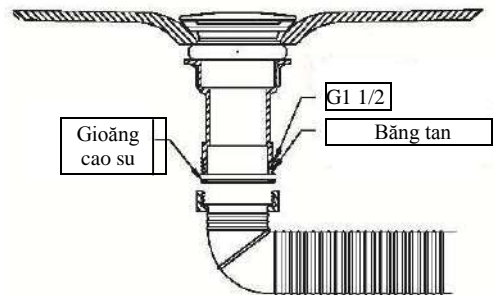

Trường hợp xả ngang

① Nối đường ống PVC

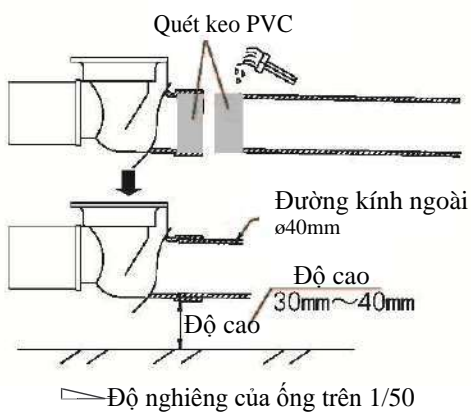

② Nối đường ống ren

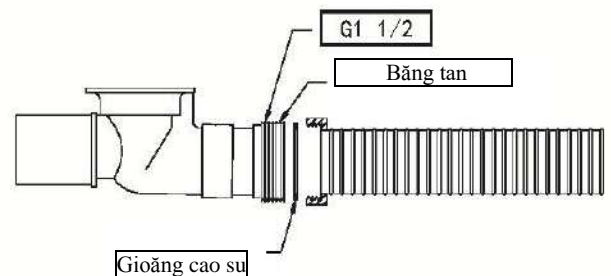

Ghi chú: Chúng tôi chỉ đóng kèm cút nối xả thẳng, khách hàng sẽ tự mua cút nối xả ngang khi cần.



Bắt buộc thực hiện

Quét keo PVC để cố định và bịt kín phần kết nối giữa đường ống thoát nước và khớp nối để tránh tình trạng rò rỉ nước.

4. CÁC BƯỚC LẮP ĐẶT

4-3. Cố định bồn tắm.

1. Dùng thước thẳng bằng để điều chỉnh bồn tắm

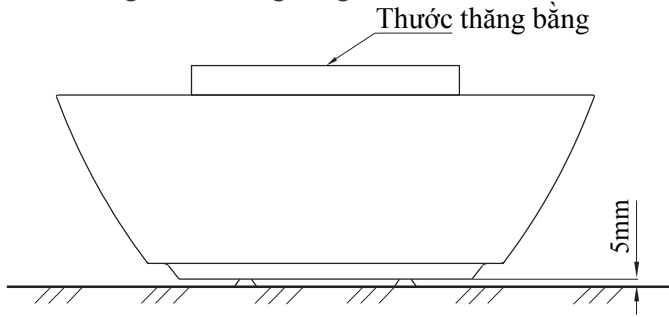

2. Điều chỉnh e-p"đ pi"đ p"v o"đ pi"e "n"

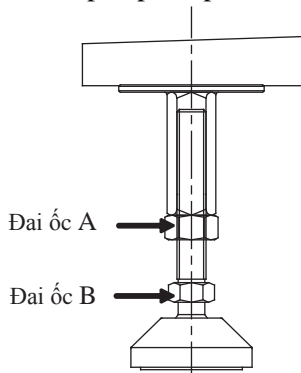

- Rj pi "rj" a r" k w"ej pj
- ①. Vận ốc A
 - Xoáy ra
 - Vặn vào
 - ②. Điều chỉnh ốc B vào vị trí cần thiết
 - Xoáy ra
 - Vặn vào
 - ③. Vận ốc A

3. Dùng keo vận năng đổ vào vị trí đã vẽ trước trên mặt đất, diện tích mỗi vị trí có đường kính 30mm.

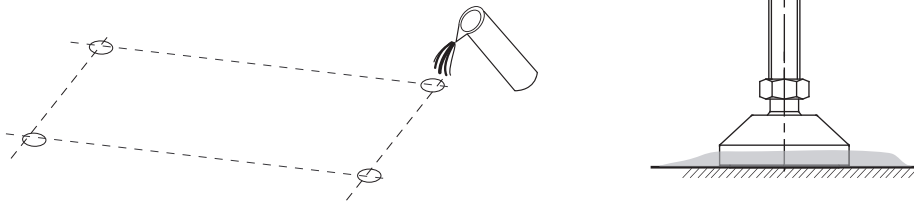

4. Cố định chân bồn tắm PJY1886HPWMN/G

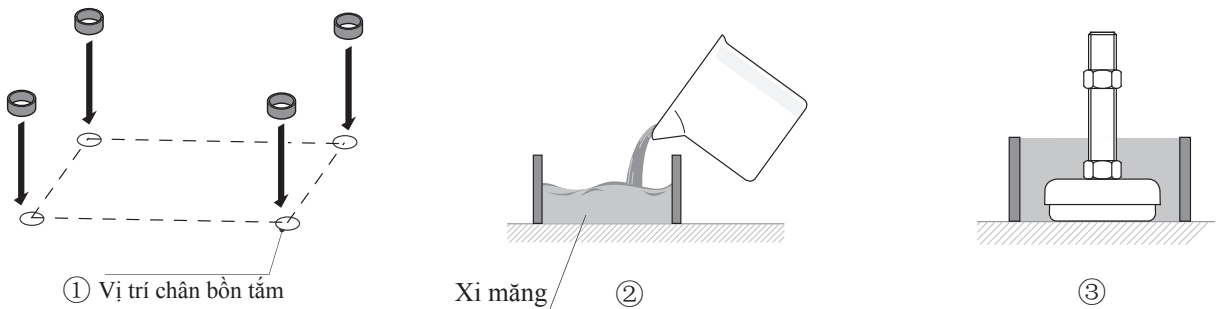

* Chú ý: Sau khi lắp xong cần phải vệ sinh sạch sẽ khu vực lắp đặt, sau đó dùng giẻ thấm chất tẩy rửa trung tính để lau, đảm bảo vệ sinh, mỹ quan.



Bắt buộc thực hiện

- ① Trong quá trình lắp chú ý che phủ bề mặt bồn tắm bằng vật liệu mềm để tránh làm xước bề mặt.
- ② Đảm bảo bốn mặt bên của bồn tắm không hướng lên trên.
- ③ Trong quá trình lắp tránh để vật cứng chạm vào hoặc rơi vào bồn tắm.
- ④ Không được dùng vữa hoặc các vật liệu khác để che phủ mặt sau bồn tắm.
- ⑤ Không đứng lên hoặc đặt vật nặng lên mép bồn tắm để tránh gây hư hại bồn tắm.