

TOTO

L1716

Xin chân thành cảm ơn quý khách đã tin dùng sản phẩm thiết bị vệ sinh TOTO.

Quý khách đang sở hữu một trong những sản phẩm sứ vệ sinh hoàn hảo nhất hiện có trên thị trường được đảm bảo bởi danh tiếng của TOTO trên toàn thế giới. Với thiết kế độc đáo, mới lạ, đặc biệt là sự kết hợp hoàn hảo giữa tính thẩm mỹ và tính năng kỹ thuật, công ty TOTO chúng tôi tự hào mang lại cho khách hàng những sản phẩm sang trọng và tiện lợi khi sử dụng.

Chúng tôi hy vọng quý khách sẽ hài lòng với chất lượng và tính năng của sản phẩm này.

CHẬU ĐẶT TRÊN BÀN

Thông số kỹ thuật

Chậu đặt trên bàn

Lỗ bắt vòi trên thân chậu : Không

Đường kính lỗ xả tràn : Ø21 mm

Kích thước sản phẩm : W600 x L385 x H65 (mm)



TOTO

L1716

Danh mục cấu thành

Tên gọi	Số lượng	Hình ảnh	Ghi chú
Chậu rửa (LW1715)	1 Chiếc		
Bộ ốc cố định (TX809LV5)	1 Bộ		
Tấm sắt và bu lông (TLH03)	1 Bộ		
Tài liệu lắp đặt (Hướng dẫn lắp đặt, mẫu lấy dấu cắt bàn đá)	1 Bộ		

Bản vẽ lắp đặt

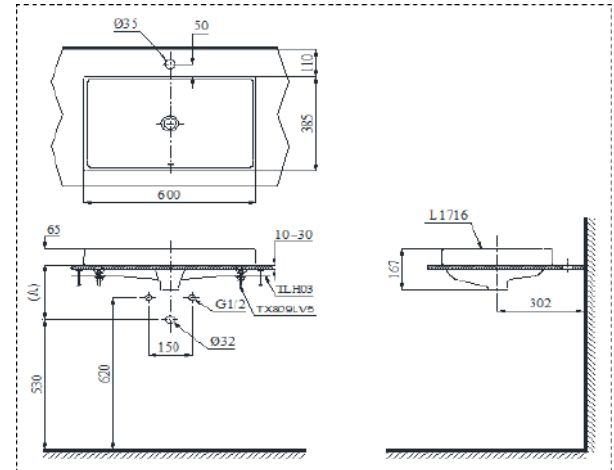

TOTO

L1716

LẮP ĐẶT

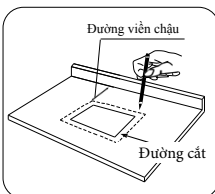

Tùy theo vị trí lắp đặt, đặt mẫu lấy dấu lên bàn đá và lấy dấu lỗ lắp đặt và các đường viền các cạnh của chậu.

Cảnh báo: vị trí đặt chậu phải đảm bảo không gian để lắp vòi, nếu quá sát tường có thể sẽ không lắp được que nhấn xả hoặc không giết được que nhấn xả.

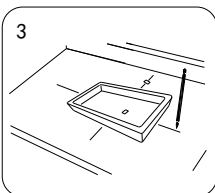

Đặt chậu vào lỗ lắp đặt, xác định vị trí, kiểm tra không gian lắp đặt và lấy dấu

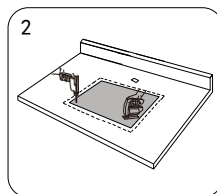

Khoan lỗ và cắt bàn đá chính xác theo dấu đã lấy.

Cảnh báo: đường viền chậu không chỉ để hiển thị vị trí đặt chậu, không được cắt, chúng tôi sẽ không chịu trách nhiệm nếu cắt sai.

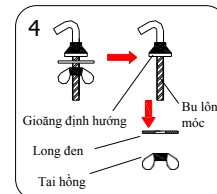

Tháo tai hồng và long đen ra khỏi bu lông móc, chỉ giữ lại giống định hướng.

TOTO

L1716

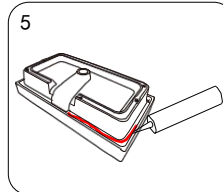

Sau đó, úp chậu xuống và tra keo si-li-côn lên rãnh trên vành chậu. Cần thận đặt chậu vào lỗ lắp đặt, căn chỉnh theo dấu đã lấy trước rồi ấn chậu xuống.

Cảnh báo: không sử dụng keo epoxy hoặc loại keo nở ra khi khô lại, nếu không chúng tôi không chịu trách nhiệm.

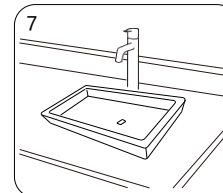

Lắp đặt các phụ kiện khác sao cho phù hợp với yêu cầu kỹ thuật trong hướng dẫn của chậu

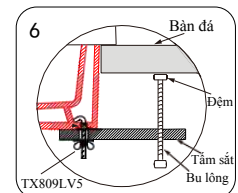

Đặt chậu nhẹ nhàng lên trên bàn đá, rồi lần lượt lắp các phụ kiện như hình minh họa và cố định chậu với bàn đá.

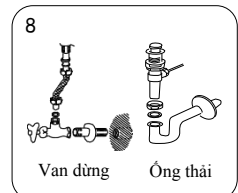

Nối nguồn nước và lắp ống thải