

TOTO

**TOTO ASIA OCEANIA
PTE. LTD.**

10, Eunos Road 8, #12-07, Singapore Post Centre. Singapore 408600.
Phone : +65-6744-6955 Fax : +65-6841-0819 <http://asia.toto.com/>

**TOTO ASIA OCEANIA
PTE. LTD.**

Middle East Branch LOB19-1701,02, Jebel Ali Free Zone, P.O. box 261804, Dubai U.A.E.
Phone : +971-4-886-5983 Fax : +971-4-886-5986 <http://asia.toto.com/>

**TOTO ASIA OCEANIA
PTE. LTD.**

Manila Representative Office. Unit 706, Rufino Building, Ayala Avenue Corner V.A.
Rufino Street, Makati City, 1226, Philippines.
Phone : +63-2-8887-6643 Fax : +63-2-887-4084 <http://asia.toto.com/>

**TOTO ASIA OCEANIA
PTE. LTD.**

Yangon Branch # 0608 Sakura Tower, 339 Bogyoke Aung San Rd,
Kyauktada Township, Yangon, Myanmar
<http://asia.toto.com/>

**TOTO INDIA INDUSTRIES
PVT. LTD**

1002, Kamla Executive Park, Opposite Vazir Glass Works,
Andheri Kurla Road, Andheri (E), Mumbai-400059.Maharashtra, India.
Phone : +91-22-43112-111/112 Fax : +91-22-28325741/42 Hotline : +91-18001027088
<https://in.toto.com/>

**TOTO VIETNAM
Co., Ltd.**

Lot F-1, F-2, F-3, F-4 Thang Long industrial park, Dong Anh Dist, Ha Noi, Vietnam
Phone: +84-24-38811926 Fax: +84-24-38811928 Hotline: 1800558830
<http://vn.toto.com>

TOTO (H.K.)LTD.

RM.1101, 11/F No.3 Lockhart Rd. Wanchai, Hong Kong
Phone : +852-2861-3177 Fax : +852-2861-3563
<https://hk.toto.com>

- Bạn nên ghi lại các thông tin sau nhằm giúp dịch vụ được thực hiện nhanh chóng.

Ngày mua :	Tên cửa hàng :
Ngày : ngày tháng năm	SĐT : ()

Mã này dùng để quản lý tại
nhà sản xuất

2023.4.25
D07E22

TOTO

NEOREST RS

Hướng dẫn sử dụng

Nếu nước không chảy do mất điện.
(→ Trang 49)

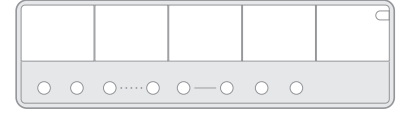

NEOREST

TCF83410***



Xin cảm ơn bạn đã chọn mua sản phẩm này.

Vui lòng đọc thông tin đính kèm để đảm bảo an toàn khi sử dụng sản phẩm.

Hãy đảm bảo đọc kỹ Hướng dẫn sử dụng này trước khi sử dụng sản phẩm và lưu tại một nơi an toàn để tham khảo về sau.

Mục lục

Giới thiệu

Hướng dẫn sử dụng an toàn.....	4
Chú ý khi sử dụng.....	8
Tên linh kiện.....	10
Chuẩn bị.....	12
Sử dụng sản phẩm lần đầu tiên	12

Chế độ vận hành

Chế độ vận hành cơ bản.....	14
Cơ chế của Chức năng tự động.....	14
Tự động mở/đóng	14
Khử mùi.....	14
Tự động LÀM SẠCH bồn cầu.....	14
Tự động khử mùi.....	14
Xả tự động.....	14
Tự động LÀM SẠCH vòi rửa	14
Ánh sáng dịu	16
Đèn báo VỆ SINH	16
Sử dụng Điều khiển từ xa	17
Dừng	17
Rửa phía sau.....	17
Rửa nhẹ phía sau.....	17
Rửa phía trước.....	17
Sấy khô bằng khí ấm.....	17
Điều chỉnh áp lực nước.....	17
Điều chỉnh vị trí vòi rửa	17
Vệ sinh theo xung nhịp.....	17
Vệ sinh theo dao động	17
LÀM SẠCH vòi rửa.....	18
Khử mùi.....	18
Xả đầy đủ	18
Xả nhẹ	18
Mở và đóng nắp bồn cầu	18
Mở và đóng bệ ngồi bồn cầu.....	18
Cài đặt cá nhân	18
Biểu tượng cảnh báo pin yếu	19
Nút Nguồn điện BẬT/TẮT.....	19
Làm sạch vòi rửa.....	19
Làm sạch bồn cầu	19
Phun sương thủ công.....	19
Nhiệt độ nước ấm	19
Nhiệt độ bệ ngồi bồn cầu	19
Nhiệt độ khí sấy khô.....	19
Tự động tiết kiệm điện/Tự động tiết kiệm điện+	19

Hẹn giờ tiết kiệm điện	19
Tự động mở/đóng BẬT/TẮT.....	19
Xác nhận cài đặt.....	19
Xả tự động BẬT/TẮT	19
Điều chỉnh nhiệt độ	20
Nước ấm/Bệ ngồi bồn cầu/Sấy	20
Thay đổi cài đặt	22
Danh sách cài đặt.....	22
Tính năng tiết kiệm điện	24
Cài đặt.....	26
Tự động tiết kiệm điện.....	26
Tự động tiết kiệm điện+	26
Hẹn giờ tiết kiệm điện	27
Xả tự động.....	27
Hoãn tự động xả.....	28
Đóng nắp xả nước tự động	28
Tự động mở/đóng	30
Tự động đóng chậm.....	30
Tự động mở chậm.....	31
Bệ ngồi/nắp	31
Tự động LÀM SẠCH vòi rửa	32
Tự động LÀM SẠCH bồn cầu.....	32
Khử mùi.....	33
Tự động khử mùi.....	33
Ánh sáng ban đêm	34
Ánh sáng dịu	35
Đèn bệ ngồi.....	35
Đèn báo VỆ SINH	36
Chống đóng băng.....	36
Tiếng bíp.....	37
Hạ thấp mực nước.....	37
Cài đặt áp suất/vị trí	38
Cài đặt cá nhân	38
Đăng ký cài đặt cá nhân.....	39

Bảo trì

Bảo trì	40
Trước khi bảo trì.....	40
Bệ ngồi.....	41
Lòng bồn cầu.....	42
Làm sạch lòng bồn cầu.....	42
Phun sương thủ công.....	42
Khe hở giữa thân trên và lòng bồn cầu.....	43
Khe hở giữa thân trên và nắp bồn cầu.....	44
Vòi rửa.....	45
Làm sạch vòi rửa.....	45
Bộ lọc khử mùi.....	46
Nút xả có bộ lọc cấp nước.....	47
Bộ lọc cấp nước (Lòng bồn cầu).....	48

Tham khảo

Phải làm gì?	49
Nếu nước không chảy do mất điện (Khi không mất dịch vụ cấp nước).....	49
Nếu nước không chảy do ngừng cấp nước.....	51
Nếu bạn không thể thao tác điều khiển từ xa....	51
Thay pin.....	52
Ngăn ngừa thiệt hại do đóng băng.....	52
Lâu không sử dụng.....	53
Cách xả nước.....	53
Cấp lại nước.....	54
Làm thế nào để tháo mẫu lấy dầu.....	55
Xử lý sự cố	56
Kiểm tra trước tiên.....	56
Rửa phía sau, Rửa phía trước và Vòi rửa.....	57
Sấy khô bằng khí ấm.....	58
Xả.....	58
Bệ ngồi và nắp bồn cầu (Tự động mở/đóng)....	60
Bệ ngồi bồn cầu và Nắp bồn cầu.....	62
Đóng nắp xả nước tự động.....	63
Tiết kiệm điện.....	63
Khử mùi.....	64
Tự động LÀM SẠCH bồn cầu.....	64
Ánh sáng.....	64
Khác.....	65
Thông số kỹ thuật	67
Hướng dẫn an toàn	70
Bảo hành Hữu hạn	71

Hướng dẫn sử dụng an toàn

Những hướng dẫn này rất quan trọng để đảm bảo an toàn khi sử dụng. Vui lòng tuân thủ và sử dụng sản phẩm đúng cách.

Những biểu tượng dưới đây được sử dụng cho những chỉ dẫn an toàn quan trọng khi sử dụng sản phẩm.

Biểu tượng và ý nghĩa



CẢNH BÁO

Có thể dẫn đến tử vong hoặc gây tổn thương cho cơ thể.



CHÚ Ý

Có thể gây tổn thương cho cơ thể hoặc khiến vật dụng bị hư hỏng.



CẢNH BÁO

Không bao giờ được tháo rời, sửa chữa hay thay thế sản phẩm.

Do có thể gây hỏa hoạn, sốc điện, tỏa nhiệt quá cao, đoản mạch hoặc thủng điện.

Không sử dụng thiết bị nếu xảy ra trục trặc.

Trong trường hợp bị hỏng hoặc các vấn đề khác, hãy đảm bảo ngắt nguồn điện bằng các phương tiện như rút dây phích cắm.

Đóng van khóa nước để ngăn nước chảy vào.

Những sự cố có thể xảy ra:

- Nước rỉ ra từ ống hoặc thân trên.
- Sản phẩm bị nứt hoặc vỡ.
- Sản phẩm phát ra âm thanh hoặc có mùi lạ.
- Sản phẩm bốc khói.
- Sản phẩm nóng bất thường.
- Bồn cầu bị tắc.
- Vòng đệm bộ ngồi bồn cầu không ở đúng vị trí.

Nếu tiếp tục sử dụng sản phẩm bị trục trặc có thể dẫn đến hỏa hoạn, sốc điện, hơi nóng, đoản mạch, gây tổn thương cho cơ thể hoặc ảnh hưởng đến nguồn nước.

Không sử dụng nguồn nước khác ngoài nước được cho phép bởi luật và pháp lệnh của vùng sử dụng. Chỉ sử dụng nước sạch.

Không sử dụng nước biển hoặc nước tái chế.

Do có thể gây kích ứng cho da và trục trặc.

Không để thuốc lá hoặc các nguồn lửa gần sản phẩm.

Do có thể gây hỏa hoạn.

Không ngồi lên bộ ngồi trong thời gian dài.

Có thể gây bong ở nhiệt độ thấp.

Để tránh cho những đối tượng sau đây bị bong ở mức độ trung bình trong khi sử dụng, một người khác nên tắt máy sưởi bộ ngồi bồn cầu và đặt mức nhiệt độ máy sấy là "Thấp".

- Trẻ nhỏ, người có tuổi và những đối tượng khác không thể tự động cài đặt nhiệt độ thích hợp với mình.
- Người bệnh, người khuyết tật và những đối tượng khác gặp khó khăn khi cử động.
- Những người sử dụng bất kỳ loại thuốc gây buồn ngủ (thuốc ngủ hoặc thuốc cảm), những người đã say, hoặc mệt mỏi và bất cứ ai khác có thể dễ dàng ngủ quên.

Nếu dây điện hỏng, hãy liên hệ với bộ phận sửa chữa của nhà sản xuất hoặc chuyên gia có trình độ tương đương để tránh nguy hiểm khi sửa chữa hư hỏng đó.

Tắt nguồn điện trước khi bảo trì hoặc kiểm tra.*1

Do có thể gây sốc điện hoặc trục trặc.

Khi pin chảy ra dính vào cơ thể hoặc quần áo phải rửa sạch với nước.

Chất lỏng có thể hủy hoại mắt hoặc da bạn.

Không được đặt ngón tay hay bất kỳ vật gì chắn lỗ thông hơi sấy nóng.

Không đặt bất kỳ vật gì hay treo quần áo trên lỗ thông hơi sấy nóng.

Nếu không, có thể bị bong, điện giật hoặc hỏng thiết bị.

*1 Cách tắt sản phẩm (→Trang 13)

CẢNH BÁO

Không lắp thiết bị trên đồ vật chuyển động như xe có bánh hoặc thuyền.

Nếu không, có thể gây cháy, điện giật, đoản mạch hoặc sự cố thiết bị.

Bệ ngồi bồn cầu, nắp bồn cầu, thân trên hoặc các bộ phận khác của bồn cầu có thể bị lỏng và rơi ra ngoài, dẫn tới thương tật.

Chỉ được dùng nguồn điện được chỉ định.

AC 220–240 V, 50 Hz/60 Hz

Do có thể gây hỏa hoạn hoặc nhiệt độ tăng quá cao.

Thiết bị này là sản phẩm điện. Không lắp ở bất cứ nơi nào nước có thể dính vào thiết bị hoặc nơi có độ ẩm cao, khiến nước có thể đọng trên bề mặt thiết bị. Khi sử dụng sản phẩm trong phòng tắm, nên lắp quạt hoặc cửa thông gió và đảm bảo không khí lưu động trong phòng tắm.

Nếu không đảm bảo có thể gây cháy hoặc sốc điện.

Luôn nối thiết bị với nguồn nước lạnh.

Nối thiết bị với nguồn nước nóng có thể dẫn đến cháy hoặc hư hỏng thiết bị.

Nghiên cứu sơ bộ ở phụ nữ cho thấy việc lạm dụng phun rửa liên tục có thể tăng nguy cơ bị khô niêm mạc âm đạo và tiềm năng làm giảm các vi sinh vật có ích mong muốn.

Mặc dù những nghiên cứu này chưa được kiểm chứng, vui lòng liên hệ với nhà cung cấp dịch vụ chăm sóc sức khỏe để biết liệu bạn có thể gặp trường hợp này không.

Quan trọng hơn, nếu bạn là một cá nhân bị suy giảm miễn dịch do bệnh tật, hóa trị hoặc tình trạng y tế khác ảnh hưởng đến hệ miễn dịch, bạn nên tham khảo ý kiến nhà cung cấp dịch vụ chăm sóc sức khỏe trước khi sử dụng sản phẩm này.

Sản phẩm này không được khuyến cáo dành cho những người (bao gồm cả trẻ nhỏ) bị suy giảm khả năng về thể chất, suy giảm chức năng giác quan và tinh thần, hoặc thiếu kinh nghiệm và kiến thức, trừ khi họ được giám sát hoặc hướng dẫn sử dụng thiết bị bởi người có trách nhiệm về sự an toàn của họ. Trẻ em cần được giám sát đảm bảo không nghịch thiết bị.

Không chạm vào kết nối dây điện khi tay ướt.

Do có thể gây sốc điện.

Không để bắn nước hay dung dịch tẩy rửa lên khe hở giữa bệ ngồi và lòng bồn cầu hoặc các kết nối nguồn điện.

Nếu không, có thể gây cháy, điện giật, bỏng hoặc đoản mạch.

Nếu không, có thể gây nứt vỡ sản phẩm, dẫn tới thương tật hoặc thiệt hại do nước.

Không chạm vào kết nối nguồn điện khi đang có giông bão.

Do có thể gây sốc điện.

Không để ống cấp nước chạm vào kết nối nguồn điện.

Nếu không, có thể gây ngưng tụ, dẫn đến cháy, điện giật, bỏng hoặc đoản mạch.

Không làm bất cứ điều gì có thể gây hỏng dây điện hoặc kết nối nguồn điện.

Không đập, vặn, xoắn, uốn cong quá độ, làm hỏng, thay thế, hoặc làm nóng dây điện.

Ngoài ra, không đặt vật nào đè nặng, xoắn vào hoặc ép dây điện.

Sử dụng dây điện bị hỏng có thể gây cháy, điện giật, bỏng hoặc đoản mạch.

Đảm bảo đã lắp ổ cắm được nối đất đúng cách.

Việc không lắp đặt ổ cắm nối đất có thể gây ra điện giật trong trường hợp có sự cố.

*Nếu chưa có, hãy yêu cầu nhà thầu thi công lắp đặt dây nối đất.

Hướng dẫn sử dụng an toàn

CẢNH BÁO

Không sử dụng ổ cắm điện bị lỏng hoặc bị lỗi.

Nếu không, có thể gây cháy hoặc đoản mạch.

Không sử dụng ổ cắm vượt quá khả năng chịu tải của nó.

Cắm quá nhiều phích cắm vào một ổ điện, chẳng hạn như bộ chia ổ điện, có thể gây cháy do thiết bị quá nóng.

Cắm phích cắm chắc chắn vào ổ điện.

Nếu không có thể gây cháy, bỏng hoặc đoản mạch.

Kiểm tra phích cắm điện có được chống thấm bằng cao su silicone không

Phích cắm điện chưa chống thấm có thể gây cháy và giật điện.

*Nếu phích cắm chưa chống thấm, hãy yêu cầu nhà thầu thi công chống thấm cho phích cắm.

Khi ngắt điện, hãy cầm vào phích cắm, không phải dây điện.

Không ngắt điện bằng cách kéo dây điện.

Kéo dây điện có thể gây hư hỏng và dẫn tới hỏa hoạn hoặc bỏng.

CHÚ Ý

Không sử dụng sản phẩm nếu thân trên không ổn định.

Nếu không, có thể khiến thân trên bị lỏng và rơi ra, dẫn tới thương tích.

Nếu sản phẩm bị hư hỏng, không chạm vào phần bị hỏng.

Do có thể gây sốc điện hoặc bị thương.

Hãy thay thế ngay lập tức.

Không sử dụng sản phẩm trong khi thân trên được nâng lên bằng thiết bị nâng vệ sinh.

Khi hạ thấp thân trên bằng thiết bị nâng vệ sinh, không luồn ngón tay của bạn vào khe hở giữa thân trên và bồn cầu.

Không sử dụng lực mạnh, rung lắc cơ học, bước trên hoặc đứng trên bề ngồi bồn cầu, nắp bồn cầu hoặc thân trên. Ngoài ra không đặt bất kỳ vật nặng trên bề ngồi bồn cầu, nắp bồn cầu hoặc thân trên.

Làm như vậy có thể gây nứt hoặc khiến thân trên bị lỏng và rơi, dẫn đến thương tích.

Nếu không, có thể khiến sản phẩm bị hỏng và gây ra thương tích hoặc thiệt hại do nước.

Khi vệ sinh hoặc bảo dưỡng phần nhựa (thân trên, v.v.) hoặc ống cấp nước, hãy sử dụng dung dịch tẩy rửa có độ pH trung tính, đã pha loãng với nước. Không sử dụng những thứ dưới đây.

Chất tẩy rửa bồn cầu, chất tẩy rửa gia dụng, benzene, chất pha loãng sơn, chất tẩy rửa dạng bột hoặc bàn chải ni lông.

Những chất này có thể khiến lớp nhựa bị hỏng hoặc nứt, gây trục trặc hoặc thương tích cho cơ thể.

Những chất này có thể phá hủy ống cấp nước và gây rò nước.

Để tránh rò rỉ nước đột ngột, không tháo nút xả có bộ lọc cấp nước khi van dừng đang mở.

Do có thể khiến nước phun ra ngoài.

(→ Tham khảo Trang 47 để biết hướng dẫn về việc vệ sinh nút xả có bộ lọc cấp nước.)

CHÚ Ý

Không gập hoặc đập ống cấp nước; không cắt bằng vật nhọn gây hư hỏng.

Do có thể gây rò nước.

Không đổ nước nóng vào bồn cầu.

Do có thể gây hư hỏng thiết bị, gây tổn thương cho cơ thể hoặc ô nhiễm nguồn nước.

Đảm bảo bồn cầu luôn có đủ nước.

Nếu không làm như vậy hơi clo, khí clo, hoặc hydrogen sulfide bốc ra để làm hỏng cơ sở vật chất và thiết bị.

Không xả bất cứ thứ gì khác ngoài chất thải cơ thể và giấy vệ sinh. Ngoài ra, không xả quá nhiều giấy vệ sinh một lúc. Không xả nước khi bồn cầu bị tắc.

Do làm vậy có thể gây tắc ứ, khiến nước thải chảy đi, và gây ô nhiễm nguồn nước.

Luôn xả nước, kể cả sau khi đi vệ sinh.

Nếu không làm vậy có thể gây tắc bồn cầu, khiến nước thải chảy đi gây ô nhiễm nước và không đủ nước để xả lòng bồn cầu.

Nếu xảy ra sự cố rò nước, luôn đóng van khóa lại.

Khi nhiệt độ môi trường xung quanh xuống dưới 0 °C, cần phòng ngừa các đường ống và vòi sẽ bị hư hỏng do hiện tượng đóng băng.

Vòi nước bị đóng băng có thể khiến thân trên và các đường ống bị nứt dẫn đến hiện tượng rò nước.

Điều chỉnh nhiệt độ phòng giúp các đường ống và vòi không bị đóng băng trong những tháng lạnh.

Khi không sử dụng sản phẩm trong thời gian dài, hãy đóng van khóa, xả nước khỏi thân trên và ống cấp nước, sau đó tắt nguồn điện.*1

Khi sử dụng lại thiết bị, để nước chảy đủ vào thiết bị trước. Nếu không, nước trong két có thể bị nhiễm bẩn và có thể gây viêm da hoặc các vấn đề khác. (→ *Tham khảo Trang 54 để biết hướng dẫn bổ sung nước.*)

Để nguồn điện bật có thể gây cháy nổ hoặc nóng.

Khi lắp đặt nút xả có bộ lọc cấp nước, đảm bảo rằng nút được vặn chặt ở đúng vị trí.

Nếu không vặn chặt có thể gây hiện tượng rò nước.

Nếu bồn cầu bị tắc, hãy tắt nguồn*1 và thông bồn cầu.

Nếu chức năng xả tự động vẫn hoạt động, nước thải trong lòng bồn cầu sẽ tràn ra ngoài và có thể gây ra hư hỏng do nước.

Sử dụng dụng cụ có sẵn trên thị trường để thông lòng bồn cầu và loại bỏ dị vật bị tắc.

Xác định cực âm và dương của pin trước khi lắp.

Tháo pin đã hết ngay lập tức.

Khi thay pin:

- Thay cả hai pin bằng pin mới.
- Sử dụng cả hai pin mới cùng nhãn hiệu (có thể sử dụng bất cứ nhãn hiệu nào).

Do có thể khiến pin bị chảy, sinh nhiệt, nứt hoặc nóng lên.

Khi không dự định sử dụng sản phẩm trong thời gian dài, tháo pin khỏi điều khiển từ xa.

Nếu không làm vậy có thể khiến pin bị chảy.

Sản phẩm được phân loại trong nhóm Thiết bị Loại I và phải được nối đất.

Thiết lập vị trí ổ cắm và bộ ngắt nguồn điện của thiết bị này sao cho có thể với tới được.

Sử dụng bộ ống cấp nước mới đi kèm với thiết bị này. Không sử dụng lại bộ ống cấp nước cũ.

*1 Cách tắt sản phẩm (→ *Trang 13*)

Chú ý khi sử dụng

Để phòng ngừa hư hỏng

Không chặn bộ cảm ứng cơ thể người hoặc bộ phát điều khiển từ xa hoặc bộ tiếp nhận.

Về bộ cảm ứng cơ thể người

Hai loại bộ cảm ứng cơ thể người được sử dụng.

Bộ cảm ứng cơ thể người A phát hiện những thay đổi về nhiệt.

Việc phát hiện có thể khó khăn khi nhiệt độ phòng vượt quá 30 °C, chẳng hạn như vào mùa hè. Khi ánh sáng mặt trời chiếu trực tiếp vào khu vực bộ cảm ứng hoặc bộ phận sưởi ấm được sử dụng trong phòng tắm, bộ cảm ứng có thể phát hiện không chính xác do nhiệt, dẫn đến hoạt động tự động của các chức năng như tự động mở và đóng nắp. Khi cửa phòng tắm mở, bộ cảm ứng có thể phát hiện những người đi qua phía trước hoặc bên cạnh nhà vệ sinh.

Bộ cảm ứng cơ thể người B phát hiện khi có người đứng trước lòng bồn cầu.

Bộ cảm ứng cơ thể người B phát ra chùm tia hồng ngoại như trong hình. Khi ai đó di chuyển vào dòng tia hồng ngoại này, bộ cảm ứng sẽ phát hiện ra người đó.

Việc dò tìm của ứng biến cơ thể có thể gặp vấn đề khi người nhỏ tuổi như trẻ em sử dụng.

Bộ cảm ứng cơ thể người A
(Phát hiện những thay đổi về nhiệt)



Bộ cảm ứng cơ thể người B
(Phát hiện khi có người đứng gần)



Về công tắc bệ ngồi

Khi bạn ngồi lên bệ ngồi bồn cầu, công tắc bệ ngồi sẽ chuyển sang BẬT, cho phép bạn sử dụng các tính năng khác nhau.

(Có tiếng cách khi công tắc bệ ngồi được KÍCH HOẠT.)

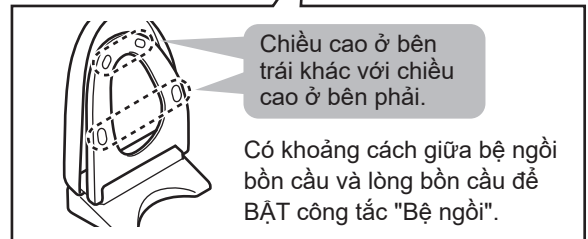
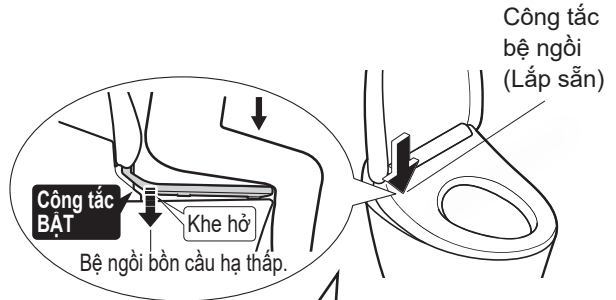

Ngồi trở lại vào bệ.

Công tắc bệ ngồi sẽ không bật cho đến khi bạn ngồi đúng vị trí.



GHI CHÚ: Khi trẻ em sử dụng sản phẩm, công tắc bệ ngồi có thể không được KÍCH HOẠT do trọng lượng cơ thể trẻ nhẹ.

Vì bệ ngồi bồn cầu được thiết kế để di chuyển lên xuống nên có độ hở giữa miếng đệm bệ ngồi bồn cầu và lòng bồn cầu.

Chú ý khi sử dụng

Phòng ngừa hư hỏng

Lau các bộ phận bằng nhựa như thân trên và điều khiển từ xa bằng vải mềm có thấm nước.

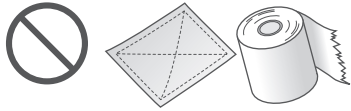

Vải khô hoặc giấy mềm

Không tựa vào nắp bồn cầu.



Phòng ngừa trượt và hổng hóc

Tắt nguồn nếu thấy có nguy cơ bị sét đánh.*1

Không sử dụng vải bọc nắp bồn cầu hoặc bệ ngồi bồn cầu.

Bộ cảm ứng cơ thể người và công tắc bệ ngồi có thể không hoạt động bình thường. Ngoài ra, bệ ngồi bồn cầu và nắp đậy có thể đóng mở không đúng cách.

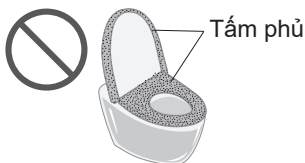

Không đi tiểu trên thân trên, bệ ngồi bồn cầu hoặc vòi rửa.

Do có thể gây hổng hóc hoặc mất màu.

Không tác dụng lực mạnh lên bảng điều khiển của điều khiển.

Khi sử dụng dung dịch vệ sinh bồn cầu để vệ sinh, xối sạch trong vòng 3 phút và để mờ bệ ngồi bồn cầu và nắp bồn cầu.

Nếu có hơi nước từ chất tẩy rửa thâm nhập vào thân trên, có thể xảy ra trượt.

► Lau sạch chất tẩy rửa còn lại trong lòng bồn cầu.

GHI CHÚ: Nếu "Đóng nắp xả nước tự động" (→ Trang 28, 29) được BẬT và bạn sử dụng điều khiển từ xa để xả bồn cầu, bệ ngồi và nắp bồn cầu sẽ đóng lại trước khi xả bồn cầu.

Sau khi bồn cầu đã được xả sạch, hãy mở bệ ngồi bồn cầu và nắp bồn cầu.

Không dùng sản phẩm khi nắp bồn cầu bị tháo ra.

Không để bồn cầu tiếp xúc trực tiếp với ánh sáng mặt trời.

Nếu không có thể gây ra thay đổi màu sắc, bệ ngồi được sưởi ấm bất thường hoặc gây trượt trượt điều khiển từ xa.

Nó cũng có thể gây ra hư hỏng sản phẩm do thay đổi nhiệt độ.

Đề những thiết bị như radio tránh xa thiết bị.

Thiết bị có thể gặp gián đoạn với sóng vô tuyến.

Nếu bạn sử dụng ghế nâng cho trẻ sơ sinh hoặc ghế mềm, hãy tháo ra trước khi sử dụng.

Để ghế lại có thể cản trở một số chức năng.

Không tác dụng lực lên điều khiển từ xa.

Điều này sẽ gây ra sự cố.

► Để ngăn không cho điều khiển bị rơi, hãy đặt điều khiển vào trong giá treo khi không sử dụng.

Không để điều khiển dính nước.

Không đặt bất kỳ vật gì lên bệ ngồi bồn cầu và nắp bồn cầu và không dùng tay nhấn bệ ngồi bồn cầu và nắp bồn cầu xuống.

Nếu làm vậy, công tắc bệ ngồi sẽ bật lên khiến sàn bị ướt nếu chạm vào các nút trên điều khiển từ xa và nước ấm xả ra từ vòi rửa.

Sản phẩm này được thiết kế để sử dụng ở độ cao tối đa 2.000 m so với mực nước biển.

*1 Cách tắt sản phẩm (→ Trang 13)

Tên linh kiện

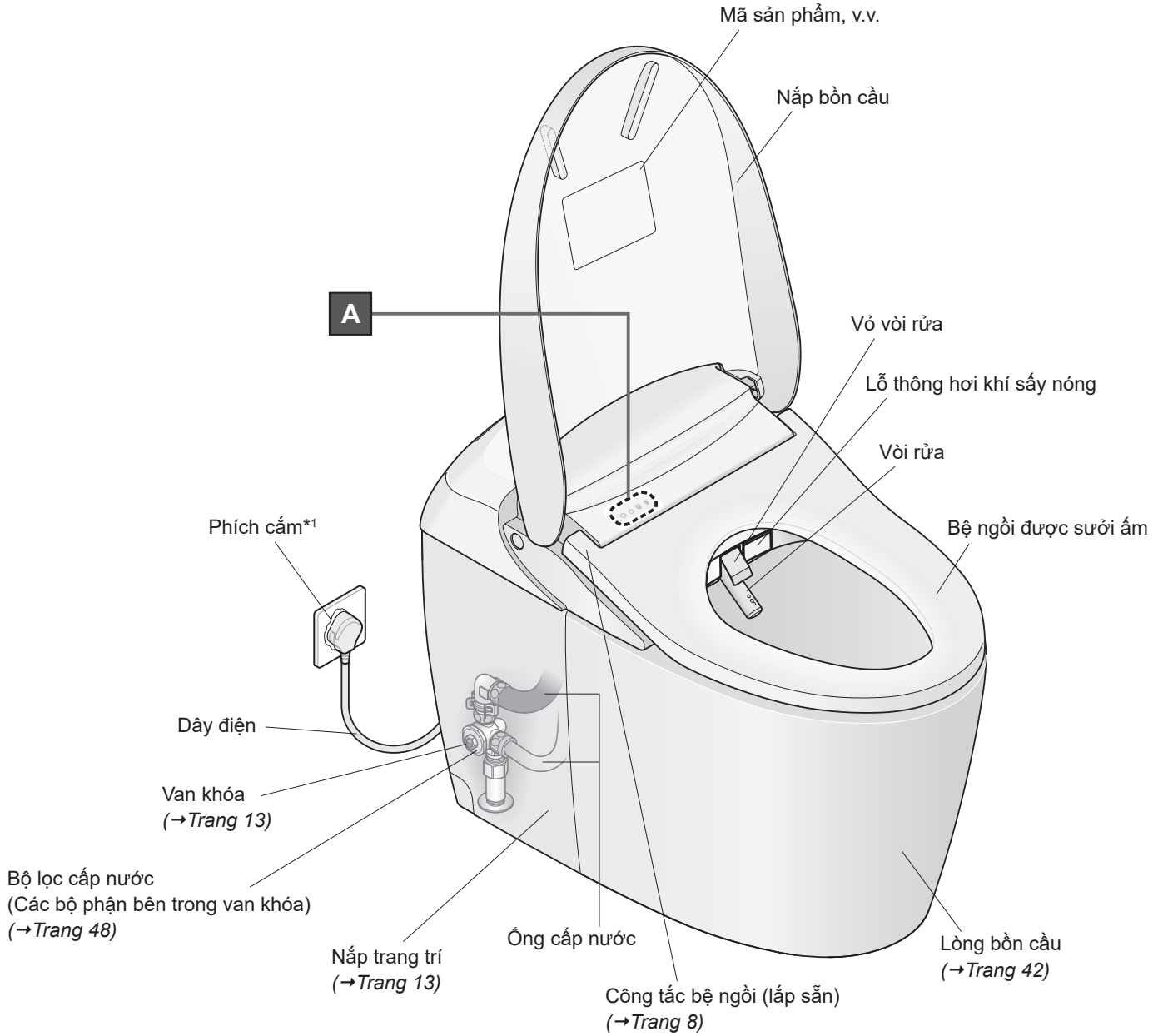

A: Màn hình chính

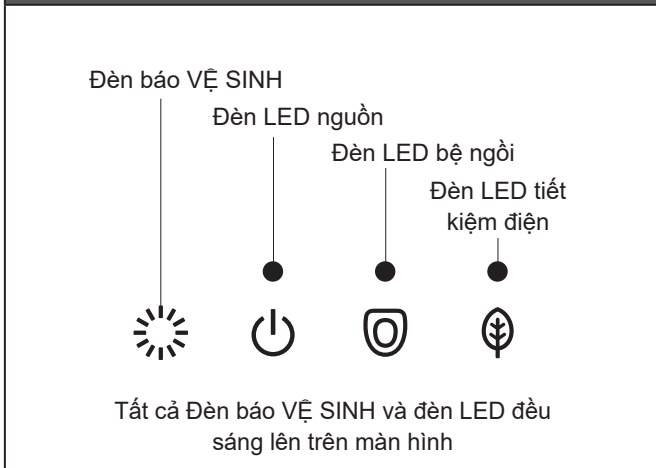

*1 Hình dạng của phích cắm có thể khác nhau.

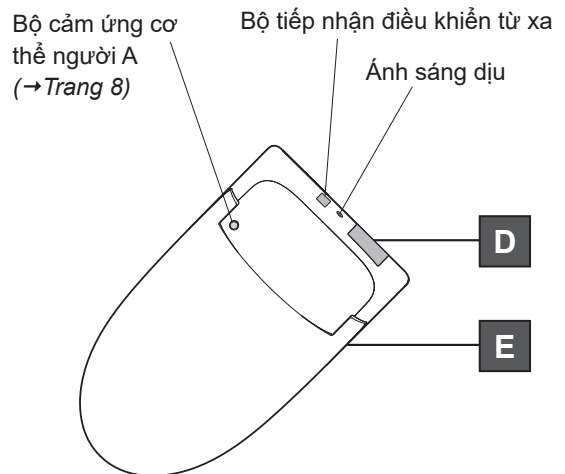
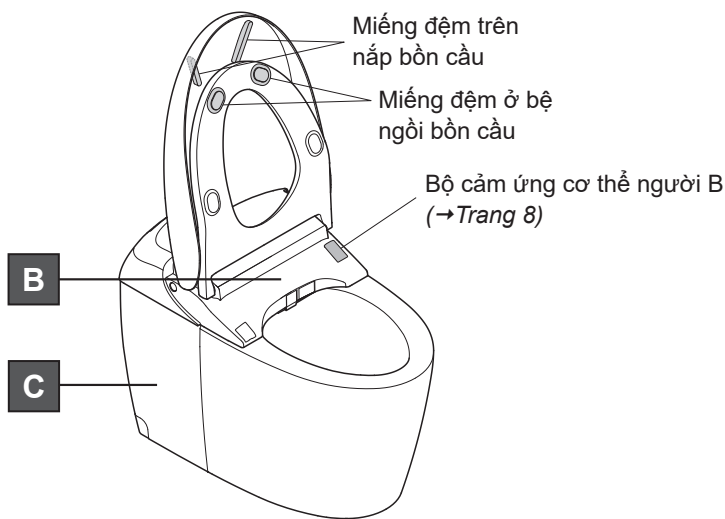

B: Phía trước của bộ ngồi

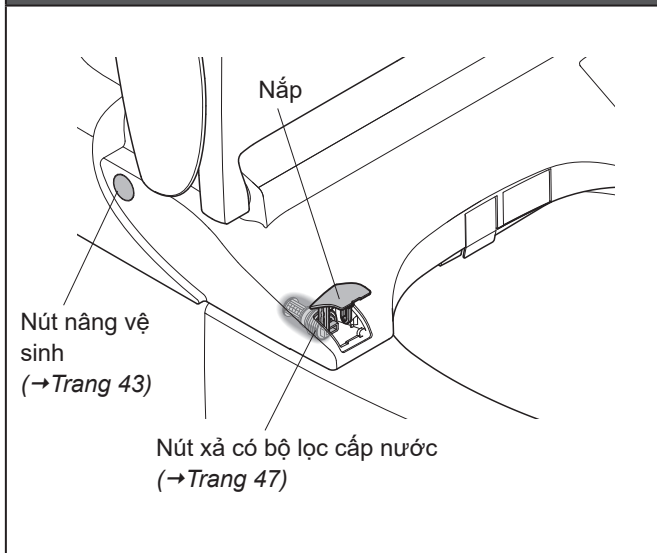

C: Cạnh bên trái của lòng bồn cầu

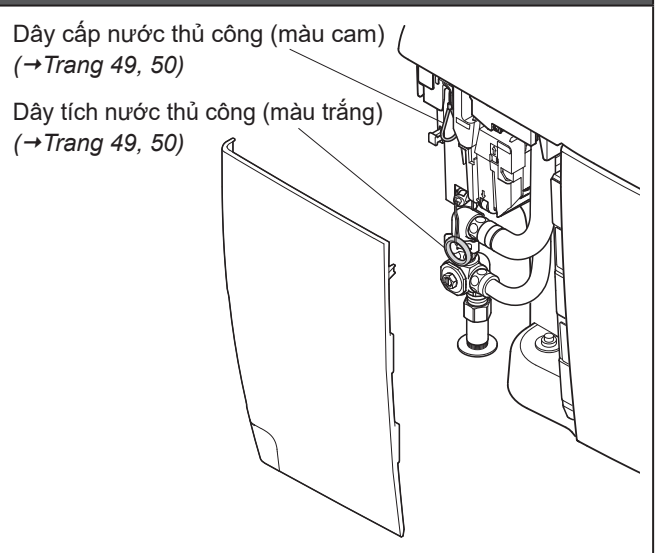

D: Phía sau của bộ ngồi

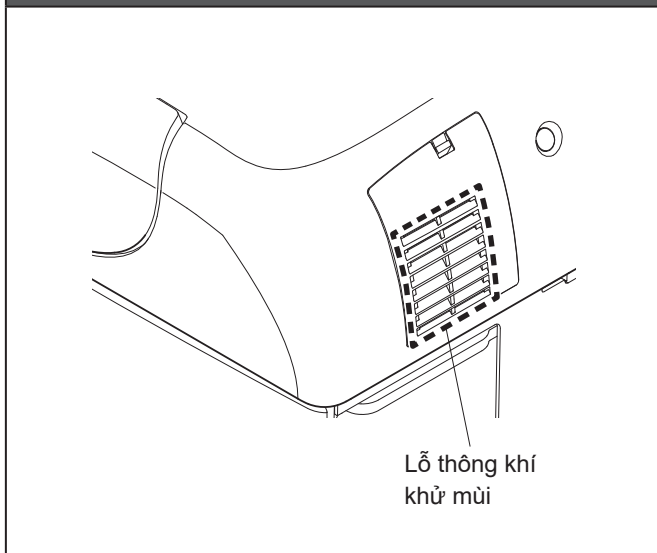

E: Phía phải của bộ ngồi

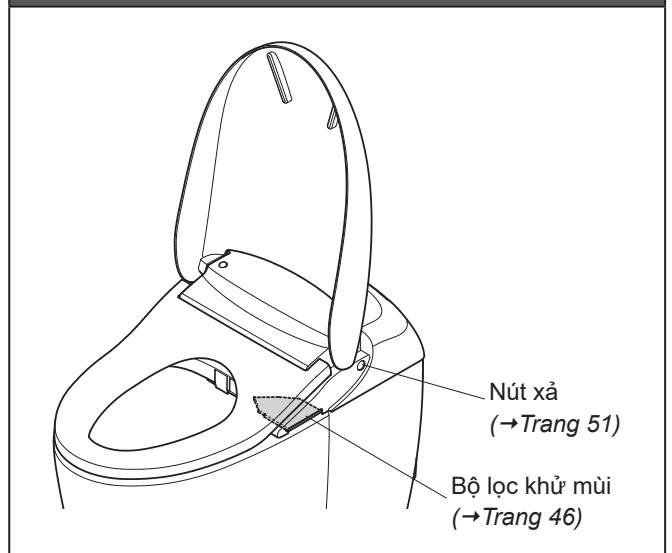

Chuẩn bị

Sử dụng sản phẩm lần đầu tiên

1. Lắp pin

1.1 Tháo điều khiển từ xa khỏi giá treo.

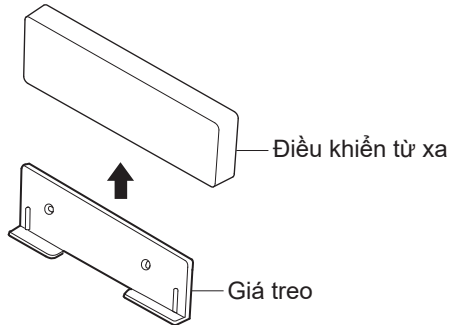

1.2 Mở nắp pin và lắp vào hai cục pin AAA. Sau khi lắp pin, hãy đóng nắp pin.

Đằng sau điều khiển từ xa

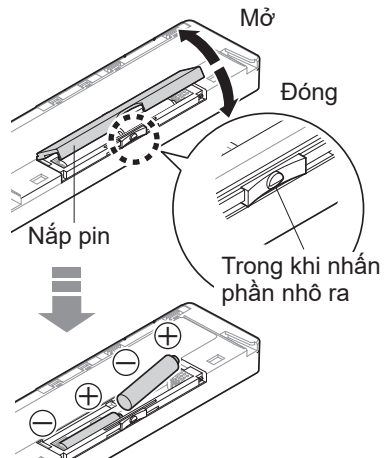

- Khi pin đã được lắp xong, tất cả các đèn LED trên điều khiển từ xa sẽ sáng lên khoảng 2 giây.

1.3 Lắp điều khiển từ xa vào giá treo.

Về pin

Sử dụng pin khô, pin kiềm.

Hãy đảm bảo tuân thủ "Hướng dẫn sử dụng an toàn" để tránh cháy pin hoặc rò rỉ chất lỏng. (→Trang 4, 7)

Nếu điều khiển từ xa được khóa chặt để chống trộm

1) Tháo giá treo (hai vị trí, trái và phải)

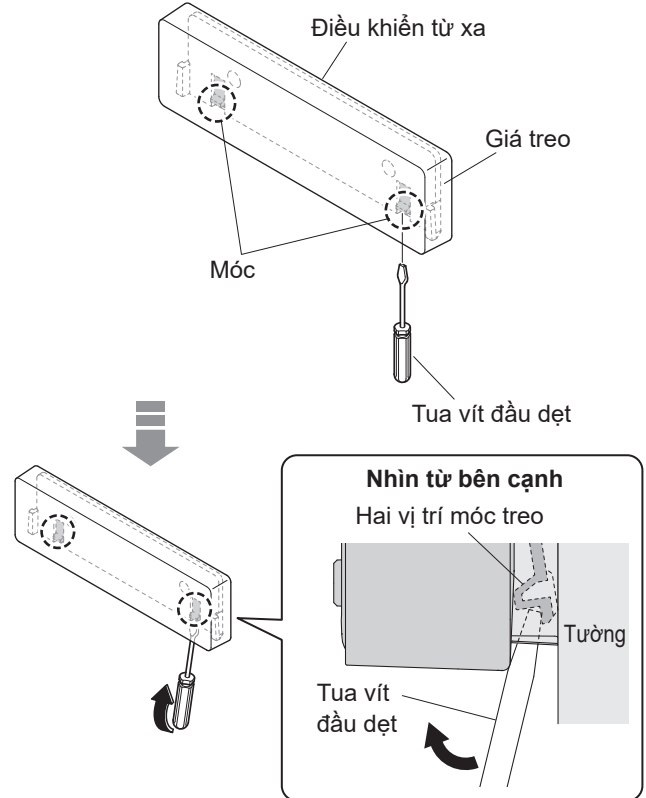

2) Tháo điều khiển từ xa khỏi giá treo.

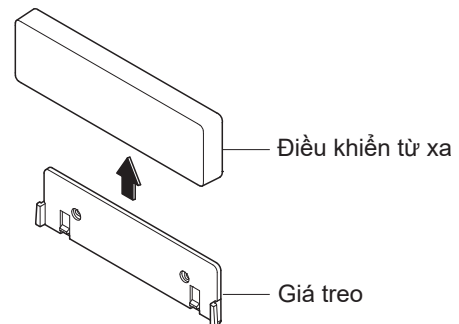

Lắp lại điều khiển từ xa

Lắp điều khiển từ xa vào giá treo.

2. Bật điện

2.1 BẬT cầu dao trên bảng phân phối điện.

► Vòi rửa sẽ thò ra và thu lại.

2.2 Kiểm tra xem đèn LED "Nguồn" đã sáng chưa.

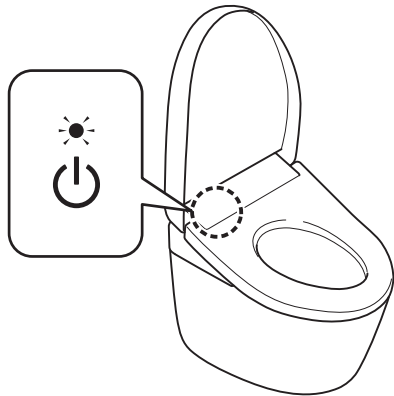

Nếu đèn tắt

Nhấn nút "Nguồn" về vị trí "Bật" bằng điều khiển từ xa.

Thao tác từ đằng sau điều khiển từ xa

 Nhấn nút "BẬT/TẮT Nguồn" từ 3 giây trở lên.

Thao tác từ phía trước điều khiển

Khuyến nghị nếu bộ điều khiển bị gán quá chặt để chống trượt, v.v.

1)  và 

Nhấn và giữ cả nút "Dừng" và nút "Điều chỉnh áp lực nước +" cho đến khi đèn LED của điều khiển từ xa sáng hoặc nhấp nháy. (trong khoảng 10 giây)

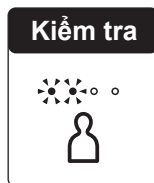

2) 

Nhấn nút "Điều chỉnh áp lực nước +".

3) 

Nhấn nút "Điều chỉnh áp lực nước -".

4) 

Nhấn nút "Điều chỉnh áp lực nước +".

Để "TẮT" nguồn

Bật cầu dao trên bảng điện về vị trí TẮT.

► Đèn LED "Nguồn" không sáng.

3. Mở van khóa

3.1 Tháo nắp trang trí (trái).

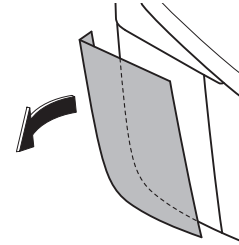

3.2 Mở hoàn toàn van khóa.

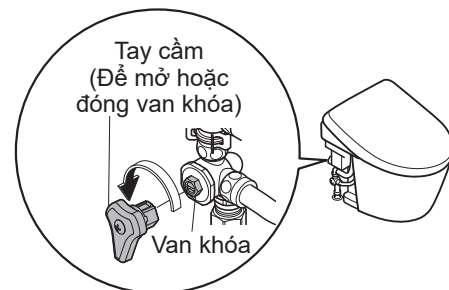

GHI CHÚ: Tay cầm được bố trí ở mặt sau của nắp trang trí bên trái.

3.3 Gắn nắp trang trí bên trái.

► Gắn nắp trang trí bên trái sao cho không có khe hở giữa nắp và phần trên/phần bên cạnh lòng bồn cầu.

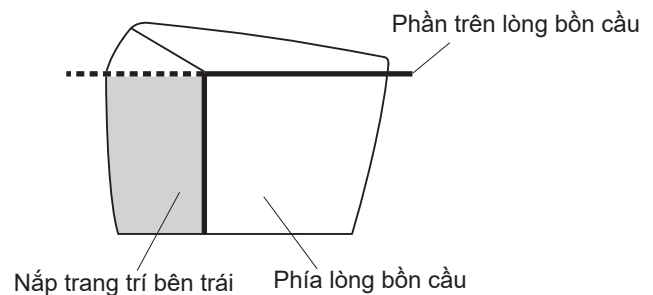

Chế độ vận hành cơ bản

Cơ chế của Chức năng tự động

Chức năng "EWATER+" được sử dụng để tự động làm sạch vòi rửa và bồn cầu.

1. Khi đến gần



Tự động mở/đóng

Tự động mở/đóng

Nắp bồn cầu mở ra

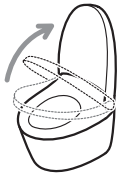

Khi sử dụng bồn cầu ở tư thế đứng

Mở bệ ngồi bồn cầu bằng điều khiển.

2. Khi bạn ngồi*



Khử mùi

Tự động LÀM SẠCH bồn cầu

Khử mùi

Bắt đầu khử mùi



Khử mùi bên trong lòng bồn cầu.

GHI CHÚ: Bộ lọc khử mùi cần được bảo trì thường xuyên. (→Trang 48)

Tự động LÀM SẠCH bồn cầu

Phun sương trước khi sử dụng



Đèn bệ ngồi sáng lên

Nước được tự động phun sương vào trong lòng bồn cầu để chất bẩn khó bám dính hơn.

3. Khi đứng



Tự động khử mùi

Xả tự động

Tự động LÀM SẠCH vòi rửa

Tự động LÀM SẠCH bồn cầu

Tự động mở/đóng

Tự động khử mùi

Sau khoảng 10 giây

Bắt đầu tự động khử mùi



Thiết bị sẽ dừng khoảng 60 giây sau khi bạn đứng lên khỏi bệ ngồi bồn cầu

Xả tự động

Sau khoảng 10 giây

Bồn cầu xả nước²



GHI CHÚ: Chức năng xả nước thay đổi tùy thuộc vào khoảng thời gian bạn ngồi trên bệ ngồi bồn cầu là bao lâu.

- Thực hiện xả nhẹ nếu thời gian là khoảng 6 đến 30 giây.
- Thực hiện xả đại nếu thời gian là từ 30 giây trở lên.

Tự động LÀM SẠCH vòi rửa

Chỉ khi sử dụng các chức năng rửa.

Sau khoảng 25 giây

Vòi rửa thò ra để tự làm sạch với "EWATER+" chảy ra từ đế³



Đèn bệ ngồi sáng lên

GHI CHÚ: "EWATER+" cũng có thể được sử dụng khi nhấn nút trên điều khiển từ xa. (→Trang 18 "LÀM SẠCH vòi rửa")

Tự động LÀM SẠCH bồn cầu

Sau khi Tự động LÀM SẠCH vòi rửa

Nếu các chức năng rửa không được sử dụng, phun sương sau sẽ bắt đầu sau khoảng 25 giây.

Phun sương sau



Đèn bệ ngồi sáng lên

Phun sương "EWATER+" được phun lên lòng bồn cầu⁴

GHI CHÚ: "EWATER+" cũng có thể được sử dụng khi nhấn nút trên điều khiển từ xa. (→Trang 42 "Phun sương thủ công")

Tự động mở/đóng*⁵

Sau khoảng 90 giây.
Nắp bồn cầu đóng lại*²

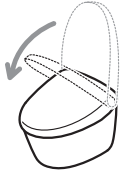

Hoạt động theo cài đặt mặc định được mô tả trong "Cơ chế của các chức năng tự động".

Các cơ chế này có thể được thay đổi.
(→Trang 22–39 "Thay đổi cài đặt")

"EWATER+" là gì?

Nước này có chứa axit hypochlorous được tạo ra từ ion clorua trong nước máy, được sử dụng rộng rãi để làm sạch và khử trùng các mặt hàng như thực phẩm, đồ dùng và bình sữa cho trẻ sơ sinh.

- Nước giếng thông thường có thể không đạt yêu cầu. (Bởi vì hàm lượng ion clorua thấp.)
- "EWATER+" giúp hạn chế bề mặt bẩn, khiến việc làm sạch trở nên không cần thiết.
- Hiệu quả và thời gian sử dụng phụ thuộc vào môi trường và điều kiện sử dụng.

4. Khi rời khỏi



Xả tự động
Tự động mở/đóng

Khi sử dụng bồn cầu ở tư thế đứng

Xả tự động

Khoảng 3 giây sau khi người sử dụng đã di chuyển ra xa khỏi lòng bồn cầu khoảng 30 cm

Bồn cầu xả nước*²



Xả nhẹ.

Tự động mở/đóng

Khoảng 90 giây sau khi người sử dụng đã di chuyển ra xa khỏi lòng bồn cầu khoảng 30 cm

Nắp bồn cầu và bệ ngồi bồn cầu đóng lại*²

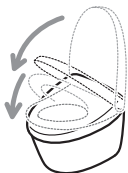

*1 Nước chảy ra từ khu vực xung quanh vòi rửa trong vài giây trong khi ấm lên.

*2 Bạn có thể thay đổi thành cài đặt đóng nắp bồn cầu trước khi xả nước lòng bồn cầu. (→Trang 30, 31)

*3 Khi chức năng rửa (Rửa phía sau và phía trước, v.v.) không được sử dụng trong 8 giờ, vòi rửa sẽ tự động làm sạch. (Nước chảy ra từ xung quanh vòi rửa.)

*4 Khi không sử dụng tính năng rửa (Rửa sau và Rửa trước, v.v.) trong khoảng 8 giờ, sương sẽ tự động phun lên lòng bồn cầu.

*5 Khi bạn không ngồi trên bệ ngồi bồn cầu, hoặc khi bạn ngồi lên hoặc đứng trước lòng bồn cầu trong thời gian ngắn, sẽ mất khoảng 5 phút trước khi nắp tự động đóng lại.

Chế độ vận hành cơ bản

Cơ chế của Chức năng tự động

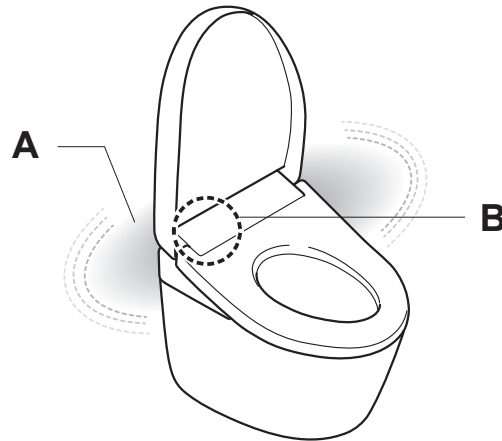

A Ánh sáng dịu

Thấp sáng bên trong phòng tắm với ánh sáng dịu nhẹ.

Đèn sáng lên khi bạn lại gần lòng bồn cầu và tắt đi sau khi di chuyển khỏi bồn cầu và đã qua một thời gian xác định.

GHI CHÚ: Bạn có thể **BẬT** hoặc **TẮT** "Ánh sáng dịu". (→Trang 35)

Ánh sáng ban đêm

Bạn có thể thay đổi "Ánh sáng dịu" và "Đèn bệ ngồi" thành "Chế độ ban đêm", là chế độ chiếu sáng phù hợp cho ban đêm. (→Trang 34)

B Đèn báo VỆ SINH

Ánh sáng để thể hiện các chức năng "Tự động LÀM SẠCH bồn cầu", "Khử mùi", "Tự động LÀM SẠCH vòi rửa" và "Phun sương thủ công" đang hoạt động.

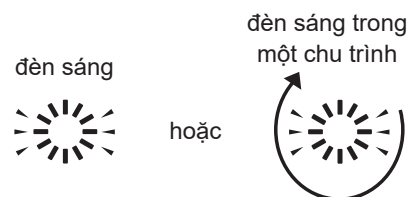

Đèn sáng khi không có ai sử dụng bệ ngồi bồn cầu*1

GHI CHÚ: Bạn có thể **BẬT** hoặc **TẮT** "Đèn báo VỆ SINH". (→Trang 36)



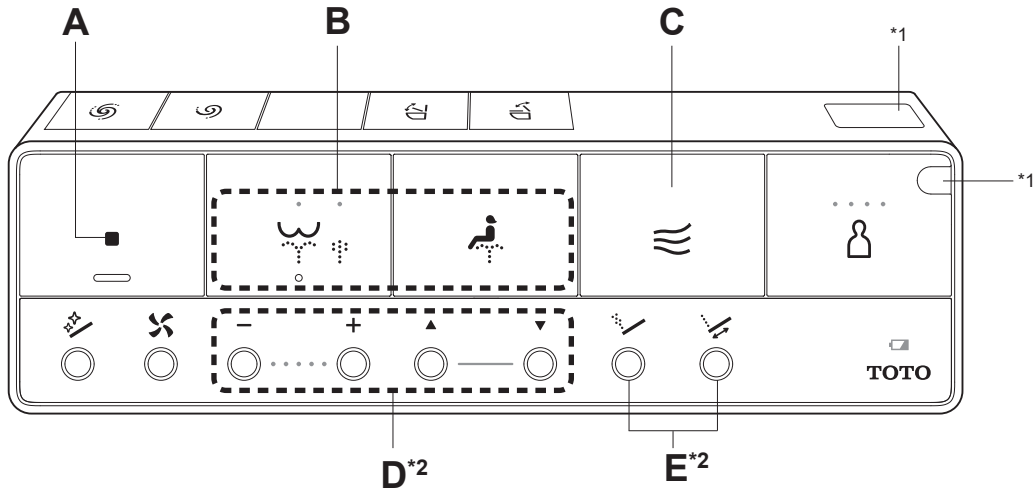

*1 Ngoại trừ "Phun sương thủ công".

Sử dụng Điều khiển từ xa





Thao tác điều khiển trên điều khiển từ xa; sẽ có tiếng bíp khi thân trên nhận được tín hiệu.

A  **Dừng**
Dừng thao tác B hoặc C.

B  **Rửa phía sau**
Làm sạch vùng phía sau.
 **Rửa nhẹ phía sau**
Vệ sinh vùng phía sau bằng áp lực nước nhẹ.
Thiết lập thay đổi giữa  và  mỗi lần nhấn .

 **Rửa phía trước**
Có tác dụng như bồn cầu dạng thấp dành cho phụ nữ.

C  **Sấy khô bằng khí ấm**
Sấy khô phía sau.

D **Điều chỉnh áp lực nước**
Bạn có thể điều chỉnh áp lực nước theo một trong năm mức nước.
[-] Nhẹ hơn, [+] Mạnh hơn
Sau khi bạn nhấn nút "Điều chỉnh áp lực nước", vị trí thiết lập sẽ sáng trong 10 giây.

Điều chỉnh vị trí vòi rửa
Có thể điều chỉnh vị trí vòi rửa theo 5 điểm khác nhau giữa phần phía trước và phía sau, bằng nút [▲] và [▼].
▲ ▼
Trong vòng 5 phút kể từ khi việc sử dụng điều khiển từ xa kết thúc, các cài đặt sẽ trở về cài đặt ban đầu (vị trí thứ 3).
Nếu bạn không muốn đưa về vị trí 3 (→ Trang 38)
GHI CHÚ: Ngồi lại trên bệ ngồi bồn cầu sẽ dễ điều chỉnh vị trí vòi rửa hơn và tránh tia nước.

E  **Vệ sinh theo xung nhịp**
Vệ sinh với áp lực nước theo xung nhịp thấp và cao.

 **Vệ sinh theo dao động**
Vòi rửa di chuyển phía trước và phía sau để vệ sinh triệt để.
GHI CHÚ: Ngồi lại trên bệ ngồi bồn cầu sẽ dễ điều chỉnh vị trí vòi rửa hơn và tránh tia nước.

*1 Bộ phát điều khiển từ xa

*2 Trong khi sử dụng B, có thể vận hành những nút này và chức năng của chúng.

Chế độ vận hành cơ bản

Sử dụng Điều khiển từ xa (Tiếp)

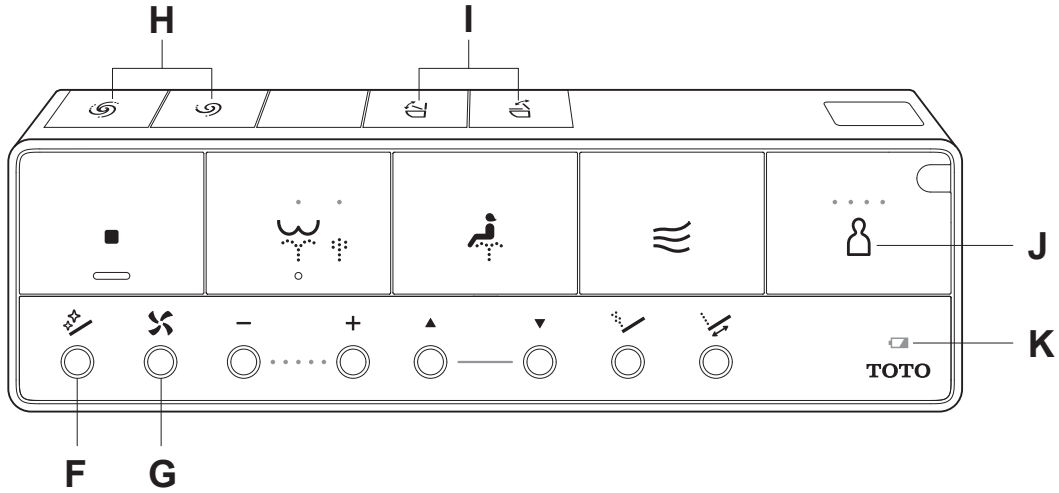

F  **LÀM SẠCH vòi rửa**
 Vệ sinh vòi rửa bằng "EWATER+"*1

Sau khi làm sạch vòi rửa, nước chảy ra từ xung quanh vòi rửa.

GHI CHÚ: Chức năng này sẽ tự động hoạt động sau khi sử dụng các chức năng rửa (Rửa phía sau, Rửa phía trước, v.v.). (→Trang 14, 32 "Tự động LÀM SẠCH vòi rửa")

GHI CHÚ: Để làm sạch vòi rửa khi thò ra. (→Trang 45 "Làm sạch vòi rửa")

G  **Bộ khử mùi**
 Nhấn nút để tăng lực hút và khử mùi.

Không thể sử dụng trừ khi bạn đang ngồi trên bệ ngồi bồn cầu.

Tự động dừng sau 60 giây nếu vẫn chạy.

H  **Xả đầy đủ*2**
 Xả đầy đủ.
 Giới hạn 10 m giấy vệ sinh (đơn)

 **Xả nhẹ*2**
 Xả nhẹ.
 Giới hạn 3 m giấy vệ sinh (đơn)

I  **Mở và đóng nắp bồn cầu**
 Mở và đóng nắp bồn cầu.

 **Mở và đóng bệ ngồi bồn cầu**
 Mở và đóng bệ ngồi bồn cầu.

J  **Cài đặt cá nhân**

Tối đa bốn người có thể đăng ký các cài đặt "Áp lực nước", "Vị trí vòi rửa" và "Nhiệt độ nước ấm" ưa thích của mình. (→Trang 38, 39)

Để sử dụng

1) Nhấn nút để bật đèn LED cho vị trí cài đặt của bạn.

- ○ ○ ○ Đăng ký 1
- ● ○ ○ Đăng ký 2
- ● ● ○ Đăng ký 3
- ● ● ● Đăng ký 4

2) Nhấn nút rửa mà bạn muốn sử dụng ("Rửa phía sau", v.v.)

K  **Biểu tượng cảnh báo pin yếu**
 (→Trang 51)

*1 "EWATER+" là gì? (→Trang 15)

*2 Bạn có thể thay đổi thành cài đặt đóng nắp bồn cầu trước khi xả nước lòng bồn cầu. (→Trang 28, 29)





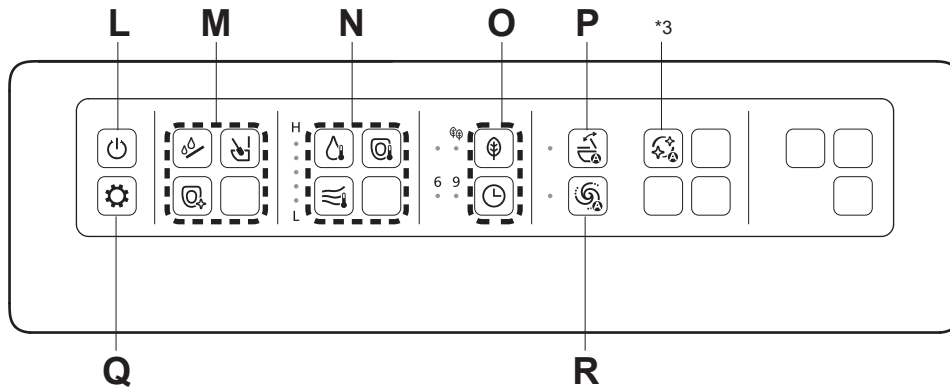







Đăng sau điều khiển từ xa

Cách tháo điều khiển từ xa (→Trang 12)



Thao tác điều khiển trên điều khiển từ xa; sẽ có tiếng bíp khi thân trên nhận được tín hiệu.

Phần này là tổng quan các cài đặt tương thích với điều khiển. Hãy xem các trang tương ứng để biết mô tả chi tiết.

<p>L</p> 	<p>Nút "Nguồn điện BẬT/TẮT" Nhấn và giữ trong 3 giây hoặc lâu hơn để bật/tắt chế độ washlet. ► Nếu điều khiển từ xa đã được khóa để chống trộm. (→Trang 13 2-2.2)</p>	<p>O</p>  <p>Tự động tiết kiệm điện/ Tự động tiết kiệm điện+</p>  <p>Hẹn giờ tiết kiệm điện</p> <p>Tiết kiệm điện (→Trang 26, 27)</p>
<p>M</p>   	<p>Làm sạch vòi rửa (→Trang 45)</p> <p>Làm sạch bồn cầu</p> <p>Phun sương thủ công Sương "EWATER+"*1 được phun trong lòng bồn cầu.</p>	<p>P</p>  <p>Tự động mờ/đóng BẬT/TẮT Thay đổi cài đặt (→Trang 30)</p>
<p>GHI CHÚ: Không thể sử dụng khi vòi rửa đang nhô ra hoặc khi người sử dụng đang ngồi trên bệ ngồi bồn cầu.</p>		<p>Q</p>  <p>Xác nhận cài đặt Có thể phân biệt cài đặt hiện tại theo các đèn LED.</p>
<p>N</p>    <p>Điều chỉnh nhiệt độ (→Trang 20, 21)</p>	<p>Nhiệt độ nước ấm</p> <p>Nhiệt độ bệ ngồi bồn cầu</p> <p>Nhiệt độ khí sấy khô</p>	<p>R</p>  <p>Xả tự động BẬT/TẮT Thay đổi cài đặt (→Trang 27)</p>

*3 Nút không được sử dụng với sản phẩm này, vì vậy việc nhấn nút không thực hiện các thao tác.

Điều chỉnh nhiệt độ

Nước ấm, Bệ ngồi bồn cầu, Sấy

Có thể cài đặt với năm mức nhiệt độ từ cao xuống thấp và tắt "TẮT".

Đang sau điều khiển từ xa

Cách tháo điều khiển từ xa (→Trang 12)

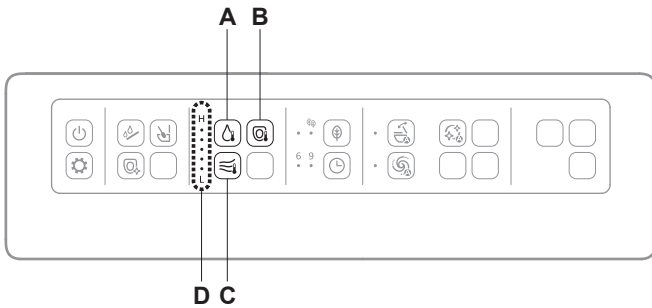

- A Nút nhiệt độ nước ấm**
(Khi bạn muốn điều chỉnh nhiệt độ nước ấm)
- B Nút nhiệt độ bệ ngồi bồn cầu**
(Khi bạn muốn điều chỉnh nhiệt độ bệ ngồi bồn cầu)
- C Nút nhiệt độ không khí sấy khô**
(Khi bạn muốn điều chỉnh nhiệt độ không khí sấy khô)
- D Hiện thị mức nhiệt độ của nút nhấn**

Điều chỉnh nhiệt độ

- 1.** Tháo điều khiển từ xa khỏi giá treo.
 - ▶ Nếu điều khiển từ xa đã được khóa để chống trộm. (→Trang 12)
- 2.** Chọn và nhấn nút nhiệt độ mà bạn muốn cài đặt từ (nút "Nhiệt độ bệ ngồi bồn cầu"), (nút "Nhiệt độ nước ấm") và (nút "Nhiệt độ không khí sấy khô").
 - ▶ Hiện lên mức nhiệt độ hiện tại.

- 3.** Nhấn nút được chọn trong bước **2** liên tục cho đến khi mức nhiệt độ mong muốn sáng lên.

▶ Cài đặt sẽ thay đổi mỗi khi nhấn nút

TẮT

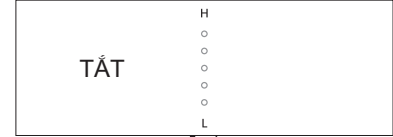

Thấp

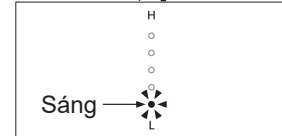

Trung bình-thấp

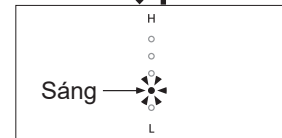

Trung bình

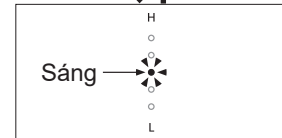

Trung bình-cao

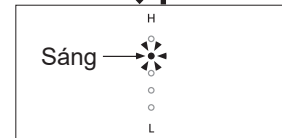

Cao

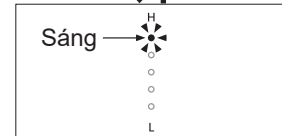

Nếu điều chỉnh nhiệt độ không làm ấm bệ ngồi bồn cầu.

▶ Tiết kiệm điện có được đặt sang "BẬT" không? (→Trang 24, 25)

Hoàn thành cài đặt

- ▶ Khi nhiệt độ bệ ngồi được cài đặt, đèn LED BỆ NGỒI sẽ sáng.



GHI CHÚ: Chức năng "Sấy" không thể chuyển thành "TẮT". Nếu không có nút nào được nhấn trong vòng 10 giây, đèn LED "Điều chỉnh nhiệt độ" sẽ tắt, nhưng cài đặt vẫn được tiếp tục. Nếu đèn LED "Điều chỉnh nhiệt độ" tắt trước khi cài đặt xong, hãy bắt đầu lại từ bước 2.

4. Lắp điều khiển từ xa vào giá treo.

- ▶ Nếu điều khiển từ xa đã được khóa để chống trộm. (→Trang 12)

Đề bật nhiệt độ nước ấm*1 và nhiệt độ bệ ngồi bồn cầu sang "TẮT"

1. Tháo điều khiển từ xa khỏi giá treo.

- ▶ Nếu điều khiển từ xa đã được khóa để chống trộm. (→Trang 12)

2. Chọn nhấn nút nhiệt độ bạn muốn "TẮT" từ, bao gồm (nút "Nhiệt độ nước ấm"), (nút "Nhiệt độ bệ ngồi bồn cầu") và nhấn xuống.

- ▶ Hiện lên mức nhiệt độ hiện tại.

3. Nhấn nút được chọn trong bước 2 liên tục cho đến khi mức nhiệt độ được đặt sang "TẮT".

- ▶ Cài đặt sẽ thay đổi mỗi khi nhấn nút

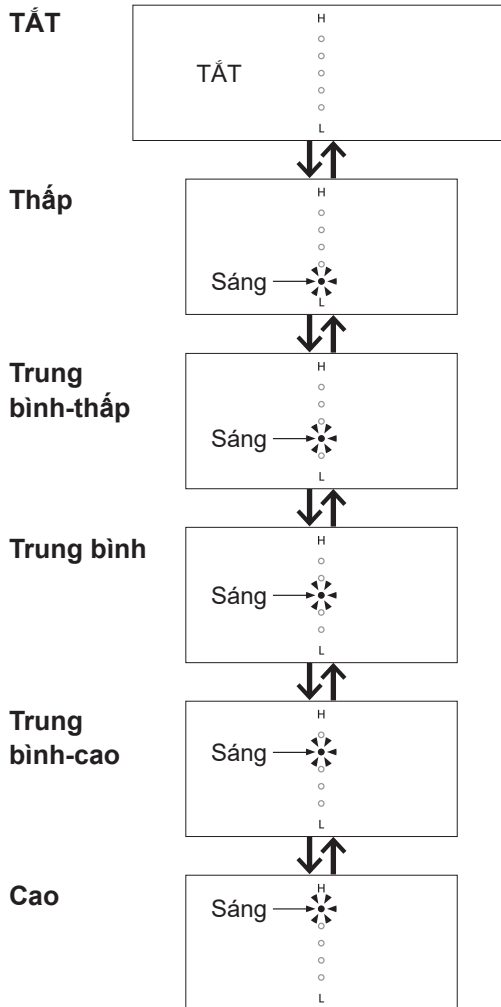

Hoàn thành cài đặt

- ▶ Khi nhiệt độ bệ ngồi được tắt, đèn LED Bệ ngồi sẽ tắt.



GHI CHÚ: Chức năng "Sấy" không thể chuyển thành "TẮT".

4. Lắp điều khiển từ xa vào giá treo.

- ▶ Nếu điều khiển từ xa đã được khóa để chống trộm. (→Trang 12)

*1 Để tránh nước đóng lại, nhiệt độ nước không được giảm xuống dưới 20 °C ngay cả khi được đặt thành "TẮT".

Thay đổi cài đặt

Danh sách cài đặt

Các loại cài đặt	Các cài đặt có sẵn In đậm: Cài đặt ban đầu
Tự động tiết kiệm điện (→Trang 26)	BẬT/TẮT
Tự động tiết kiệm điện+ (→Trang 26)	BẬT/TẮT
Hẹn giờ tiết kiệm điện (→Trang 27)	6H/9H/TẮT
Xả tự động (→Trang 27)	BẬT/TẮT
Hoãn tự động xả (→Trang 28)	CÀI ĐẶT 1/CÀI ĐẶT 2/CÀI ĐẶT 3
Đóng nắp xả nước tự động (→Trang 28)	BẬT/TẮT
Tự động mở/đóng (→Trang 30)	BẬT/TẮT
Tự động đóng chậm (→Trang 30)	CÀI ĐẶT 1/CÀI ĐẶT 2
Tự động mở chậm (→Trang 31)	CÀI ĐẶT 1/CÀI ĐẶT 2/CÀI ĐẶT 3
Bệ ngồi/nắp (→Trang 31)	Nắp/Bệ ngồi·Nắp
Tự động LÀM SẠCH vòi rửa (→Trang 32)	BẬT/TẮT
Tự động LÀM SẠCH bồn cầu (→Trang 32)	BẬT/TẮT
Khử mùi (→Trang 33)	BẬT/TẮT
Tự động khử mùi (→Trang 33)	BẬT/TẮT
Ánh sáng ban đêm (→Trang 34)	BẬT/CHỜ/HẸN GIỜ
Ánh sáng dịu (→Trang 35)	BẬT/TẮT
Đèn bệ ngồi (→Trang 35)	BẬT/TẮT
Đèn báo VỆ SINH (→Trang 36)	BẬT/TẮT
Chống đóng băng (→Trang 36)	BẬT/TẮT
Tiếng bíp (→Trang 37)	BẬT/TẮT *1
Hạ thấp mực nước (→Trang 37)	-
Cài đặt áp suất/vị trí (→Trang 38)	BẬT/TẮT
Cài đặt cá nhân (→Trang 38)	BẬT/TẮT
Đăng ký Cài đặt cá nhân (→Trang 39)	Đăng ký 1/Đăng ký 2/Đăng ký 3/Đăng ký 4

*1 Ngay cả khi tiếng "Bíp" được đặt thành "Tắt", tiếng "Bíp" sẽ phát ra khi thay đổi cài đặt. (ngoại trừ "Hạ thấp mực nước", "Cài đặt áp suất/vị trí" và "Cài đặt cá nhân")

Cài đặt bằng các nút ở phía trước của điều khiển từ xa.

Nhấn nút được chỉ ra ở bước 1 trong khoảng 10 giây hoặc lâu hơn để vào chế độ cài đặt.

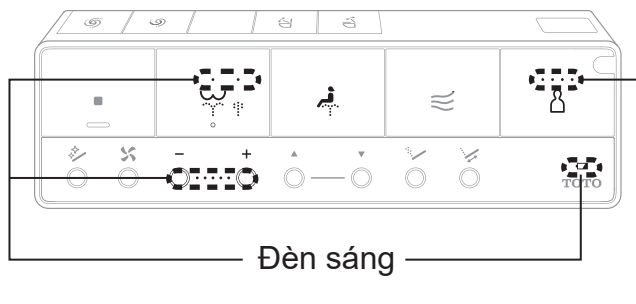

Kiểm tra

■ Nhấn nút "Dừng" khoảng 10 giây trở lên.

■ và + Nhấn nút "Dừng" và nút "Điều chỉnh áp lực nước +" khoảng 10 giây trở lên.

GHI CHÚ: Trong khi cài đặt, nếu không nhấn nút kế tiếp trong khoảng 60 giây, đèn sẽ ngừng nhấp nháy. Nếu cài đặt không được hoàn thành, làm lại từ bước 1.

Cài đặt bằng các nút ở phía sau của điều khiển từ xa.

Đằng sau điều khiển từ xa
 Cách tháo điều khiển từ xa (→Trang 12)

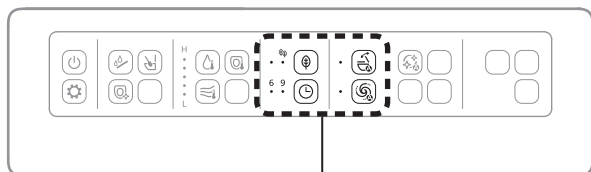

Sử dụng đèn LED để kiểm tra cài đặt.

► **Các nút cài đặt (→Trang 22–39)**

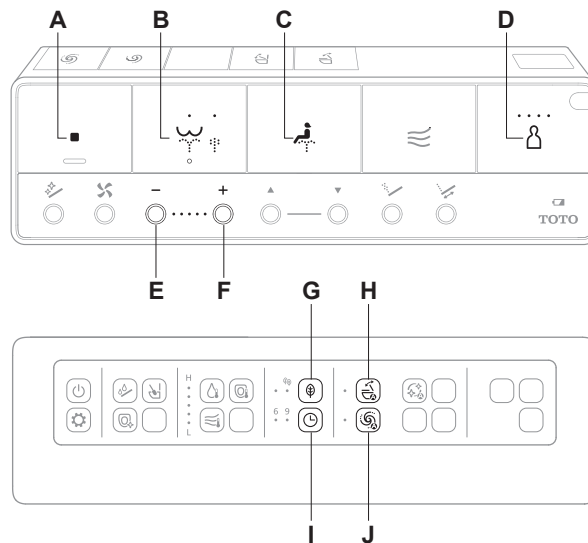

- A Nút Dừng
- B Nút Rửa phía sau
- C Nút Rửa phía trước
- D Nút Cài đặt cá nhân
- E Nút Điều chỉnh áp lực nước -
- F Nút Điều chỉnh áp lực nước +
- G Nút Tự động tiết kiệm điện
- H Nút Tự động mờ/đóng
- I Nút Hẹn giờ tiết kiệm điện
- J Nút Xả tự động

Thay đổi cài đặt

Tính năng tiết kiệm điện

Có thể chọn "Tự động tiết kiệm điện", "Tự động tiết kiệm điện+" hoặc "Hẹn giờ tiết kiệm điện".
Để tiết kiệm điện, nhiệt độ bộ ngồi bồn cầu sẽ giảm đi (hoặc "TẮT").

GHI CHÚ: Ngay cả khi trình tiết kiệm điện đã được kích hoạt (với tính năng sưởi ấm bộ ngồi được đặt thành Thấp hay TẮT), bộ ngồi bồn cầu sẽ tạm thời được làm nóng khi bạn ngồi lên. (Bộ ngồi bồn cầu mất khoảng 15 phút để đạt tới nhiệt độ cài đặt.)

Chỉ báo LED trên màn hình hiển thị chính sẽ trở lại trạng thái khi tiết kiệm điện được bật.

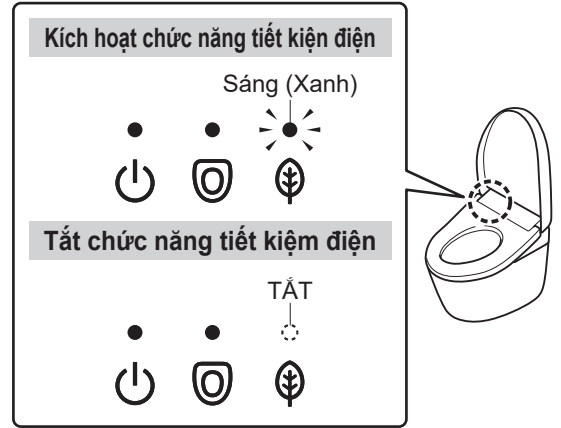

Tự động tiết kiệm điện

Khi muốn thiết bị tự động tiết kiệm điện

Khi sản phẩm phát hiện ra khoảng thời gian ít sử dụng và tự động giảm nhiệt độ bộ ngồi bồn cầu.

Phải mất khoảng 10 ngày để sản phẩm xác định khoảng thời gian trong ngày mà sản phẩm ít được sử dụng.

Khi chức năng tiết kiệm điện được bật

Màn hình chính

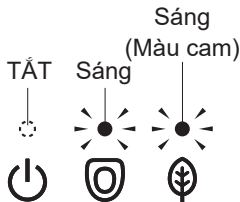

Bộ phận sưởi ấm bộ ngồi bồn cầu



Tự động tiết kiệm điện+

Bạn muốn tiết kiệm nhiều điện hơn

Ngoài tính năng "Tự động tiết kiệm điện", thiết bị còn tự động ngắt bộ phận sưởi ấm bộ ngồi bồn cầu trong thời gian bồn cầu không được sử dụng.

Khi chức năng tiết kiệm điện được bật

Màn hình chính

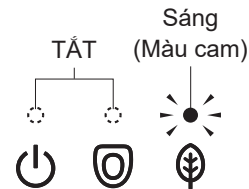

Bộ phận sưởi ấm bộ ngồi bồn cầu

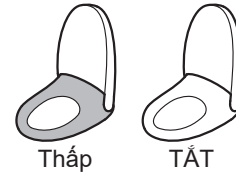

Ví dụ

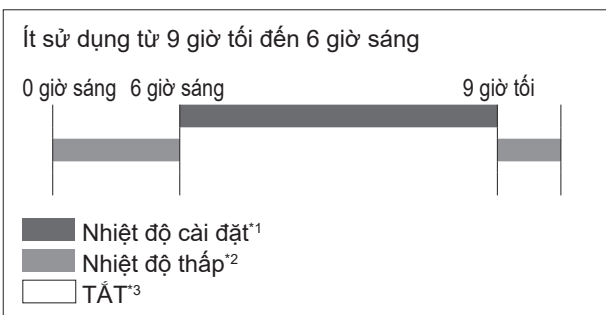

Ví dụ

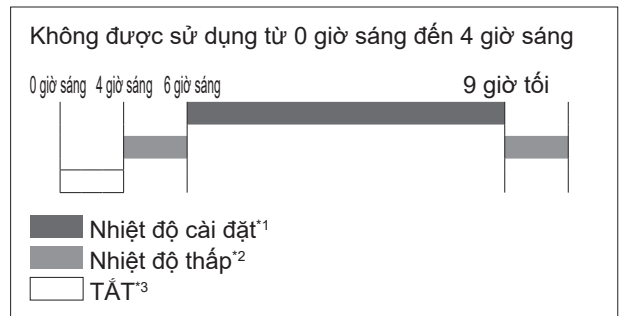

*1 Nhiệt độ bộ ngồi bồn cầu được cài đặt ở trang 20, 21.

*2 Khoảng thời gian bộ phận sưởi ấm bộ ngồi bồn cầu được cài đặt thành "Thấp".

*3 Khoảng thời gian khi "TẮT" bộ phận sưởi ấm bộ ngồi bồn cầu.

Hẹn giờ tiết kiệm điện

Khi muốn tiết kiệm điện trong một khoảng thời gian đã định sẵn. (6 giờ, 9 giờ)

Hàng ngày, tính năng sưởi ấm bộ ngồi bồn cầu và làm ấm nước sẽ tự động tắt trong khoảng thời gian đã cài đặt.

Khi chức năng tiết kiệm điện được bật

Màn hình chính

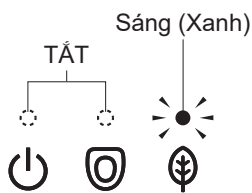

Bộ phận sưởi ấm bộ ngồi bồn cầu



Ví dụ

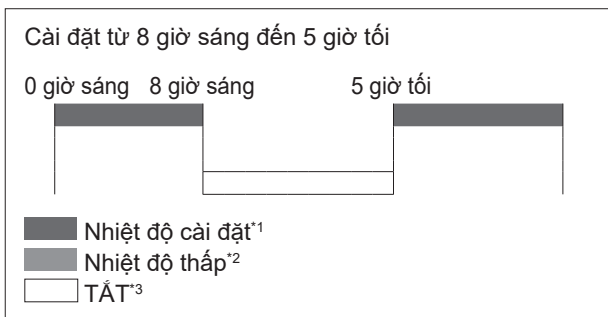

Hẹn giờ tiết kiệm điện và Tự động tiết kiệm điện/Tự động tiết kiệm điện+

Bạn muốn tiết kiệm điện tối đa?

Khi thiết lập cả "Hẹn giờ tiết kiệm điện" và "Tự động tiết kiệm điện/Tự động tiết kiệm điện+", "Tự động tiết kiệm điện/Tự động tiết kiệm điện+" hoạt động khi "Hẹn giờ tiết kiệm điện" không hoạt động.

Khi chức năng tiết kiệm điện được bật

Màn hình chính

Trong "Tự động tiết kiệm điện/Tự động tiết kiệm điện+":

► Đèn báo LED tương tự như "Tự động tiết kiệm điện/Tự động tiết kiệm điện+" (→ Trang 24)

Trong khi "Hẹn giờ tiết kiệm điện":

► Đèn báo LED tương tự như "Hẹn giờ tiết kiệm điện" (→ Xem mô tả ở bên trái)

Bộ phận sưởi ấm bộ ngồi bồn cầu

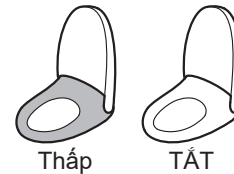

Ví dụ

Khi "Hẹn giờ tiết kiệm điện" và "Tự động tiết kiệm điện+" được sử dụng chung

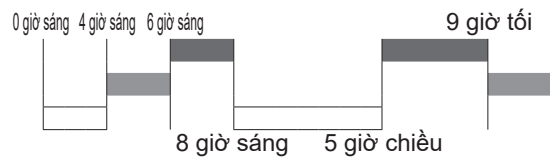

- Nhiệt độ cài đặt¹
- Nhiệt độ thấp²
- TẮT³

Thay đổi cài đặt

Cài đặt

Tự động tiết kiệm điện

1.

Nhấn Nút "Tự động tiết kiệm điện".

► Cài đặt sẽ thay đổi mỗi khi nhấn nút.

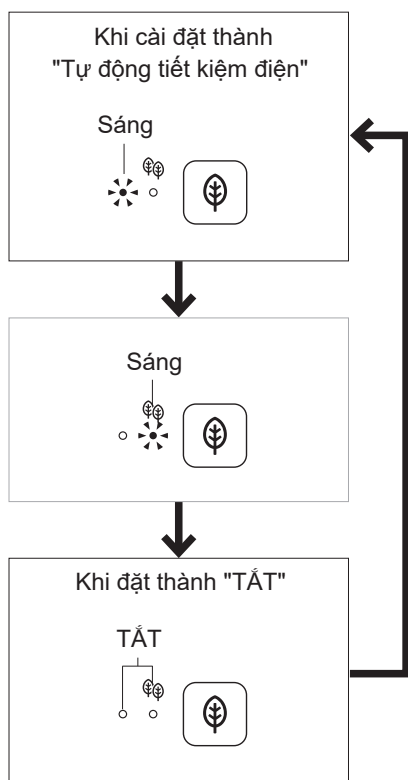

Hoàn thành cài đặt

Tự động tiết kiệm điện+

1.

Nhấn Nút "Tự động tiết kiệm điện+".

► Cài đặt sẽ thay đổi mỗi khi nhấn nút.

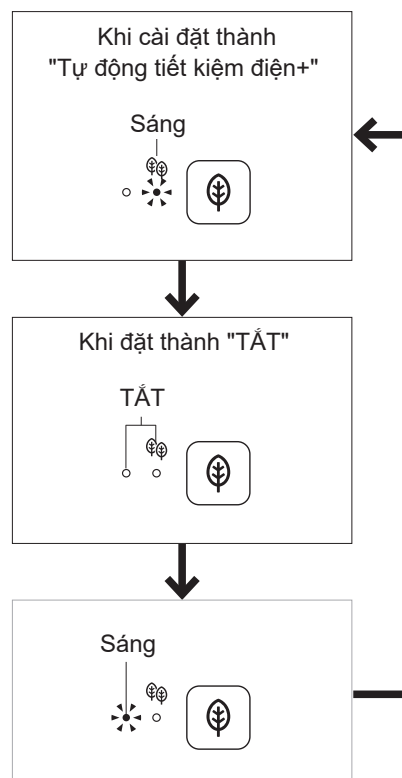

Hoàn thành cài đặt

Hẹn giờ tiết kiệm điện

Đặt chức năng "Hẹn giờ tiết kiệm điện" tại thời gian theo ý muốn.

Ví dụ: Để tiết kiệm điện từ 1 giờ sáng đến 7 giờ sáng (trong 6 giờ)

1.

Vào lúc 1 giờ sáng, Nhấn nút "Hẹn giờ tiết kiệm điện".

Nhấn nút "Hẹn giờ tiết kiệm điện" nhiều lần cho đến khi đèn LED "6" sáng.

► Cài đặt sẽ thay đổi mỗi khi nhấn nút.

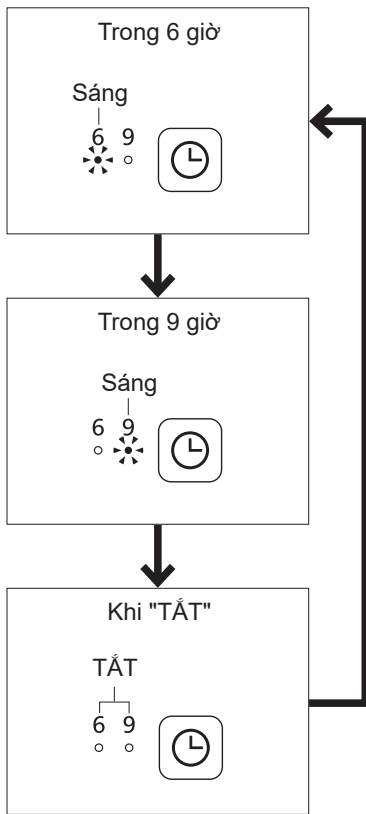

Hoàn thành cài đặt

Xả tự động

Cài đặt có hay không tự động làm sạch lồng bồn cầu

1.

Nhấn nút "Xả tự động".

► Cài đặt sẽ thay đổi mỗi khi nhấn nút.

Cài đặt có hay không tự động làm sạch bồn cầu.

Kiểm tra đèn LED "Xả tự động" (→ Trang 23)

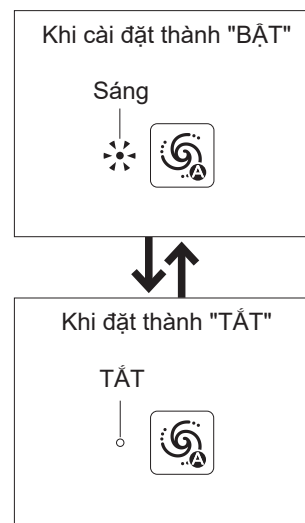

Hoàn thành cài đặt

Thay đổi cài đặt

Hoãn tự động xả*1

Thay đổi khoảng thời gian trước khi tự động bồn cầu xả tự động

1. ■

Nhấn nút "Dừng" cho đến khi tắt cả các đèn LED trên điều khiển từ xa đều sáng hoặc nhấp nháy.
(trong khoảng 10 giây)



2.

Nhấn nút "Rửa phía sau".

3.

Nhấn nút "Rửa phía trước".

4. Chọn và nhấn nút của mục bạn muốn cài đặt.

Thay đổi khoảng thời gian trước khi tự động xả bồn cầu.

Khi cài đặt thành "SET1" Nhấn nút "Điều chỉnh áp lực nước -". - Tiếng bíp ngắn	Khi cài đặt thành "SET2" Nhấn nút "Rửa phía sau". Tiếng bíp dài	Khi cài đặt thành "SET3" Nhấn nút "Điều chỉnh áp lực nước +". + Tiếng bíp ngắn
---	---	---

- SET 1 (Ngắn) : Sau khoảng 5 giây
- SET 2 (Tiêu chuẩn) : Sau khoảng 10 giây
- SET 3 (Dài) : Sau khoảng 15 giây

GHI CHÚ: Nếu "Đóng nắp xả nước tự động" được BẬT, nắp bồn cầu sẽ đóng lại trước khi xả nước lòng bồn cầu như trên.

Hoàn thành cài đặt

Đóng nắp xả nước tự động

Cài đặt xem có tự động đóng nắp bồn cầu lại trước khi xả nước lòng bồn cầu hay không

1. ■

Nhấn nút "Dừng" cho đến khi tắt cả các đèn LED trên điều khiển từ xa đều sáng hoặc nhấp nháy.
(trong khoảng 10 giây)



2.

Nhấn nút "Rửa phía sau".

3. +

Nhấn nút "Điều chỉnh áp lực nước +".

4. Chọn và nhấn nút của mục bạn muốn cài đặt.

Khi cài đặt thành "BẬT" Nhấn nút "Rửa phía sau". Tiếng bíp ngắn	Khi đặt thành "TẮT" Nhấn nút "Rửa phía trước". Tiếng bíp dài
---	--

Hoàn thành cài đặt

*1 Khoảng thời gian được chỉ định cho "Tự động đóng chậm (Đóng nắp xả nước tự động)" nếu "Đóng nắp xả nước tự động" được BẬT.

Về "Đóng nắp xả nước tự động"...

Khoảng 10 giây sau khi bạn đứng lên hoặc di chuyển ra xa khỏi lòng bồn cầu nếu bạn sử dụng bồn cầu ở tư thế đứng, nắp bồn cầu sẽ tự động đóng lại trước khi xả nước lòng bồn cầu.

Ngoài ra, nếu bạn nhấn các nút Xả ("Xả đại" hoặc "Xả tiểu") trên điều khiển từ xa, nắp bồn cầu đóng lại trước khi xả nước lòng bồn cầu.

Sử dụng bộ ngồi bồn cầu

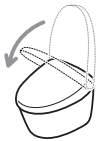

Đứng lên

Nắp bồn cầu đóng lại trong khoảng 10 giây.

- ▶ Nắp bồn cầu đóng lại trước khi xả bộ phận bồn cầu.

Sử dụng bồn cầu ở tư thế đứng

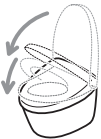

Di chuyển ra xa

Nắp bồn cầu và bộ ngồi bồn cầu đóng lại

Khoảng 10 giây sau khi người dùng đã di chuyển ra xa khoảng 30 cm

- ▶ Nắp bồn cầu và nắp đóng lại trước khi xả lòng bồn cầu.

Sử dụng các nút Xả nước trên điều khiển từ xa

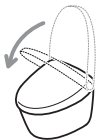

Ấn

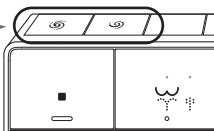

Nắp bồn cầu đóng lại.

- ▶ Nắp bồn cầu đóng lại trước khi xả bộ phận bồn cầu.

"Đóng nắp xả nước tự động" không hoạt động nếu "Xả tự động" và "Tự động mở/đóng" được đặt như sau: (Ngoại trừ khi sử dụng các nút Xả nước trên điều khiển từ xa)

	Xả tự động	Tự động mở/đóng
1)	TẮT	BẬT
2)	BẬT	TẮT
3)	TẮT	TẮT

- 1) Nắp bồn cầu tự động đóng lại nhưng lòng bồn cầu không xả nước.
- 2) Lòng bồn cầu xả nước tự động nhưng nắp bồn cầu không đóng lại.
- 3) Nắp bồn cầu không mở/đóng và lòng bồn cầu không tự động xả nước.

BẬT cả "Xả tự động" và "Tự động mở/đóng". (→Trang 27, 30)

Ngay cả khi "Xả tự động" được BẬT, chức năng "Đóng nắp xả nước tự động" có thể không hoạt động trong một số trường hợp. Để biết chi tiết, hãy tham khảo "'Đóng nắp xả nước tự động' không hoạt động" trong "Khắc phục sự cố". (→Trang 63)

GHI CHÚ: Bạn có thể thay đổi khoảng thời gian trước khi nước xả sau khi đóng nắp bồn cầu tự động sang [SET 1], [SET 2], hoặc [SET 3]. (→Trang 28)

Nếu bạn hơi nhô mông dậy từ bộ ngồi hoặc ngồi về phía trước trên bộ ngồi trong khi vẫn ngồi trên bệ, công tắc bộ ngồi có thể không phát hiện chính xác, dẫn đến nắp bồn cầu bị đóng lại và lòng bồn cầu được xả nước.

Ngồi trở lại vào bệ. (→Trang 8)

Trong khi sử dụng bồn cầu ở tư thế đứng, nắp bồn cầu có thể đóng lại và lòng bồn cầu có thể bị dội nước. Đứng thẳng trước lòng bồn cầu.

Thay đổi cài đặt

Tự động mở/đóng

Cài đặt mở và đóng nắp bồn cầu tự động

1.

Nhấn nút "Tự động mở/đóng".

► Cài đặt sẽ thay đổi mỗi khi nhấn nút.

Cài đặt mở và đóng nắp bồn cầu tự động.

Kiểm tra đèn LED "Tự động mở/đóng"
(→ Trang 23)

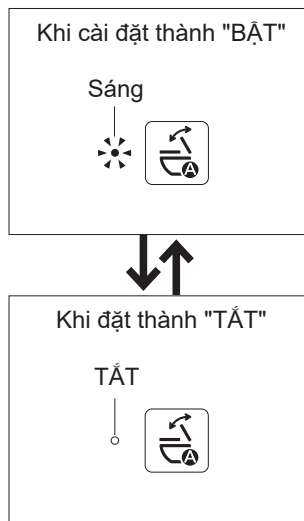

Hoàn thành cài đặt

Tự động đóng chậm*1

Thay đổi thời gian trước khi tự động đóng nắp/bệ ngồi tự động

1.

Nhấn nút "Dừng" cho đến khi tất cả các đèn LED trên điều khiển từ xa đều sáng hoặc nhấp nháy.
(trong khoảng 10 giây)

Kiểm tra



2.

Nhấn nút "Rửa phía trước".

3.

Nhấn nút "Rửa phía sau".

4. Chọn và nhấn nút của mục bạn muốn cài đặt.

Thay đổi thời gian trước khi tự động đóng nắp/bệ ngồi tự động.

<p>Khi cài đặt thành "SET1"*2</p> <p>Nhấn nút "Điều chỉnh áp lực nước -".</p> <p>—</p> <p>Tiếng bíp ngắn</p>	<p>Khi cài đặt thành "SET2"</p> <p>Nhấn nút "Điều chỉnh áp lực nước +".</p> <p>+</p> <p>Tiếng bíp dài</p>
--	---

SET 1 (Ngắn) : Sau khoảng 25 giây

SET 2 (Tiêu chuẩn) : Sau khoảng 90 giây

Hoàn thành cài đặt

*1 Nếu "Đóng nắp xả nước tự động" được BẬT, bạn không thể sử dụng cài đặt này để thay đổi khoảng thời gian trước khi tự động đóng nắp bồn cầu. Định cấu hình các cài đặt cho "Hoãn tự động xả". (→ Trang 28)

*2 Khi đặt thành "SET 1", nắp/bệ ngồi không tự động mở trong khoảng 15 giây sau khi tự động đóng.

Tự động mở chậm

Thay đổi khoảng thời gian cho đến khi mở tự động
(Sau khi đóng bằng tay hoặc điều khiển từ xa.)

1. ■

Nhấn nút "Dừng" cho đến khi tất cả các đèn LED trên điều khiển từ xa đều sáng hoặc nhấp nháy.
(trong khoảng 10 giây)



2.

Nhấn nút "Rửa phía trước".

3. +

Nhấn nút "Điều chỉnh áp lực nước +".

4. Chọn và nhấn nút của mục bạn muốn cài đặt.

Thay đổi khoảng thời gian cho đến khi mở tự động.

Khi cài đặt thành "SET1" Nhấn nút "Rửa phía sau". Tiếng bíp dài	Khi cài đặt thành "SET2" Nhấn nút "Rửa phía trước". Tiếng bíp ngắn	Khi cài đặt thành "SET3" Nhấn nút "Điều chỉnh áp lực nước -". - Tiếng bíp ngắn
---	--	---

SET 1 (Ngắn) : Sau khoảng 15 giây
 SET 2 (Trung bình) : Sau khoảng 30 giây
 SET 3 (Dài) : Sau khoảng 90 giây

Hoàn thành cài đặt

Bộ ngồi/nấp

Tự động đóng và mở nắp bồn cầu/
Tự động mở và đóng bộ ngồi bồn cầu và nắp bồn cầu

1. ■

Nhấn nút "Dừng" cho đến khi tất cả các đèn LED trên điều khiển từ xa đều sáng hoặc nhấp nháy.
(trong khoảng 10 giây)



2.

Nhấn nút "Rửa phía trước".

3. -

Nhấn nút "Điều chỉnh áp lực nước -".

4. Chọn và nhấn nút của mục bạn muốn cài đặt.

Tự động đóng và mở nắp bồn cầu/Tự động mở và đóng bộ ngồi bồn cầu và nắp bồn cầu.

Khi cài đặt thành "Nấp" Nhấn nút "Rửa phía sau". Tiếng bíp dài	Khi cài đặt thành "nấp bộ ngồi" Nhấn nút "Rửa phía trước". Tiếng bíp ngắn
--	---

Hoàn thành cài đặt

Thay đổi cài đặt

Tự động LÀM SẠCH vòi rửa

Thiết lập có hay không tự động làm sạch vòi rửa

1. ■

Nhấn nút "Dừng" cho đến khi tất cả các đèn LED trên điều khiển từ xa đều sáng hoặc nhấp nháy.
(trong khoảng 10 giây)



2. +

Nhấn nút "Điều chỉnh áp lực nước +".

3. 

Nhấn nút "Rửa phía sau".

4. Chọn và nhấn nút của mục bạn muốn cài đặt.

Thiết lập có hay không tự động làm sạch vòi rửa.

Khi cài đặt thành "BẬT" Nhấn nút "Điều chỉnh áp lực nước +". + Tiếng bíp ngắn	Khi đặt thành "TẮT" Nhấn nút "Điều chỉnh áp lực nước -". - Tiếng bíp dài
--	---

Hoàn thành cài đặt

Tự động LÀM SẠCH bồn cầu

Cài đặt có hay không tự động phun sương trong lòng bồn cầu

1. ■

Nhấn nút "Dừng" cho đến khi tất cả các đèn LED trên điều khiển từ xa đều sáng hoặc nhấp nháy.
(trong khoảng 10 giây)



2. +

Nhấn nút "Điều chỉnh áp lực nước +".

3. 

Nhấn nút "Rửa phía trước".

4. Chọn và nhấn nút của mục bạn muốn cài đặt.

Cài đặt có hay không tự động phun sương trong lòng bồn cầu.

Khi cài đặt thành "Phun" Nhấn nút "Điều chỉnh áp lực nước +". + Tiếng bíp ngắn	Khi cài đặt thành "không phun" Nhấn nút "Điều chỉnh áp lực nước -". - Tiếng bíp dài
---	--

Hoàn thành cài đặt

Khử mùi

Cài đặt có hay không tự động khử mùi sau khi ngồi lên bộ ngồi bồn cầu

1. ■

Nhấn nút "Dừng" cho đến khi tất cả các đèn LED trên điều khiển từ xa đều sáng hoặc nhấp nháy.
(trong khoảng 10 giây)



2. -

Nhấn nút "Điều chỉnh áp lực nước -".

3. 

Nhấn nút "Rửa phía trước".

4. Chọn và nhấn nút của mục bạn muốn cài đặt.

Cài đặt có hay không tự động khử mùi sau khi ngồi lên bộ ngồi bồn cầu.

Khi cài đặt thành "BẬT" Nhấn nút "Điều chỉnh áp lực nước +". + Tiếng bíp ngắn	Khi đặt thành "TẮT" Nhấn nút "Điều chỉnh áp lực nước -". - Tiếng bíp dài
--	---

Hoàn thành cài đặt

Tự động khử mùi

Cài đặt có hay không tự động khử mùi sau khi người sử dụng đứng lên

1. ■

Nhấn nút "Dừng" cho đến khi tất cả các đèn LED trên điều khiển từ xa đều sáng hoặc nhấp nháy.
(trong khoảng 10 giây)



2. -



Nhấn nút "Điều chỉnh áp lực nước -".

3. +

Nhấn nút "Điều chỉnh áp lực nước +".

4. Chọn và nhấn nút của mục bạn muốn cài đặt.

Cài đặt có hay không tự động khử mùi sau khi người sử dụng đứng lên

Khi cài đặt thành "BẬT" Nhấn nút "Rửa phía sau".  Tiếng bíp ngắn	Khi đặt thành "TẮT" Nhấn nút "Rửa phía trước".  Tiếng bíp dài
---	---

Hoàn thành cài đặt

Thay đổi cài đặt

Ánh sáng ban đêm

Đặt có hoặc không thay đổi "Ánh sáng dịu" và "Đèn bệ ngồi" thành "Chế độ ban đêm", chế độ chiếu sáng phù hợp với ban đêm cũng như cửa sổ thời gian.

Để đặt cửa sổ thời gian (hẹn giờ), hãy đặt thời gian bắt đầu mong muốn.

1. ■ và +

Nhấn giữ cả nút "Dừng" và nút "Điều chỉnh áp lực nước +" cho đến khi đèn LED điều khiển từ xa sáng lên hoặc nhấp nháy. (trong khoảng 10 giây)



2.

Nhấn nút "Rửa phía trước".

3. +

Nhấn nút "Điều chỉnh áp lực nước +".

4. Chọn và nhấn nút của mục bạn muốn cài đặt.

Khi cài đặt thành "BẬT" BẬT Nhấn nút "Rửa phía sau". Tiếng bíp ngắn	Khi đặt thành "TẮT" CHỜ Nhấn nút "Rửa phía trước". Tiếng bíp dài	Khi cài đặt thành "cửa sổ thời gian" HẸN GIỜ Nhấn nút "Điều chỉnh áp lực nước -". — Tiếng bíp ngắn
---	--	---

Hoàn thành cài đặt

Về "Ánh sáng ban đêm"...

Bạn có thể thay đổi "Ánh sáng dịu" và "Đèn bệ ngồi" thành "Chế độ ban đêm", là chế độ chiếu sáng phù hợp cho ban đêm.

GHI CHÚ: Đèn không bật nếu "Ánh sáng dịu" và "Đèn bệ ngồi" bị TẮT.

"Ánh sáng ban đêm" được BẬT

Ánh sáng dịu

Chiếu sáng liên tục



Đèn bệ ngồi

Chỉ sáng lên khi phát hiện có người

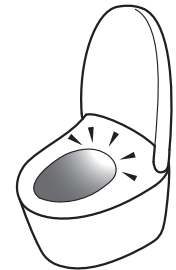

Độ sáng thay đổi theo chuyển động của con người.

"Ánh sáng ban đêm" bị TẮT [STANDBY]

Ánh sáng dịu

Sáng lên như được chỉ định trong cài đặt



Đèn bệ ngồi

Sáng lên như được chỉ định trong cài đặt

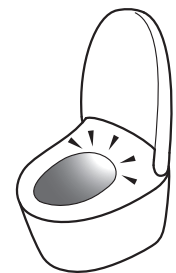

"Ánh sáng ban đêm" được định cấu hình với bộ hẹn giờ



Đèn BẬT/TẮT [STANDBY] mỗi 12 tiếng bắt đầu từ thời gian đã đặt.

Ví dụ

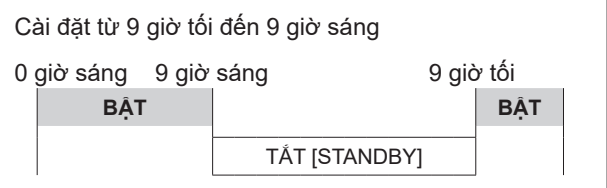

Ánh sáng dịu

Cài đặt sử dụng ánh sáng dịu

1. và

Nhấn giữ cả nút "Dừng" và nút "Điều chỉnh áp lực nước +" cho đến khi đèn LED điều khiển từ xa sáng lên hoặc nhấp nháy. (trong khoảng 10 giây)



2.



Nhấn nút "Rửa phía sau".

3.

Nhấn nút "Rửa phía trước".

4. Chọn và nhấn nút của mục bạn muốn cài đặt.

Cài đặt sử dụng ánh sáng dịu.

Khi cài đặt thành "BẬT" Nhấn nút "Điều chỉnh áp lực nước +".  Tiếng bíp ngắn	Khi đặt thành "TẮT" Nhấn nút "Điều chỉnh áp lực nước -".  Tiếng bíp dài
--	---

Hoàn thành cài đặt

Đèn bệ ngồi

Cài đặt sử dụng đèn trong bồn cầu

1. và

Nhấn giữ cả nút "Dừng" và nút "Điều chỉnh áp lực nước +" cho đến khi đèn LED điều khiển từ xa sáng lên hoặc nhấp nháy. (trong khoảng 10 giây)



2.



Nhấn nút "Rửa phía sau".

3.

Nhấn nút "Điều chỉnh áp lực nước +".

4. Chọn và nhấn nút của mục bạn muốn cài đặt.

Cài đặt sử dụng đèn trong lòng bồn cầu.

Khi cài đặt thành "BẬT" Nhấn nút "Rửa phía sau".  Tiếng bíp ngắn	Khi đặt thành "TẮT" Nhấn nút "Rửa phía trước".  Tiếng bíp dài
---	---

Hoàn thành cài đặt

Thay đổi cài đặt

Đèn báo VỆ SINH

Cài đặt có để đèn báo VỆ SINH sáng lên

1. ■ và +

Nhấn giữ cả nút "Dừng" và nút "Điều chỉnh áp lực nước +" cho đến khi đèn LED điều khiển từ xa sáng lên hoặc nhấp nháy. (trong khoảng 10 giây)



2.



Nhấn nút "Rửa phía sau".

3. -

Nhấn nút "Điều chỉnh áp lực nước -".

4. Chọn và nhấn nút của mục bạn muốn cài đặt.

Cài đặt có để đèn báo VỆ SINH sáng lên

<p>Khi cài đặt thành "BẬT"</p> <p>Nhấn nút "Rửa phía sau".</p>  <p>Tiếng bíp ngắn</p>	<p>Khi đặt thành "TẮT"</p> <p>Nhấn nút "Rửa phía trước".</p>  <p>Tiếng bíp dài</p>
--	---

Hoàn thành cài đặt

Chống đóng băng

Cài đặt tự động để nước chảy ở lòng bồn cầu và thân trên trong một khoảng thời gian cố định để chống đóng băng

1. ■ và +

Nhấn giữ cả nút "Dừng" và nút "Điều chỉnh áp lực nước +" cho đến khi đèn LED điều khiển từ xa sáng lên hoặc nhấp nháy. (trong khoảng 10 giây)



2. -

Nhấn nút "Điều chỉnh áp lực nước -".

3.

Nhấn nút "Rửa phía trước".

4. Chọn và nhấn nút của mục bạn muốn cài đặt.

<Đối với cài đặt thành [ON]>

Khi thời gian được cài đặt, cách 10 phút lòng bồn cầu được làm sạch một lần để ngăn hiện tượng đóng băng.

<p>Khi cài đặt thành "BẬT"</p> <p>Nhấn nút "Điều chỉnh áp lực nước +".</p> <p>+</p> <p>Tiếng bíp ngắn</p>	<p>Khi đặt thành "TẮT"</p> <p>Nhấn nút "Điều chỉnh áp lực nước -".</p> <p>-</p> <p>Tiếng bíp dài</p>
---	--

Hoàn thành cài đặt

Tiếng bíp

Cài đặt có hay không có tiếng bíp phát ra

1. ■ và +

Nhấn giữ cả nút "Dừng" và nút "Điều chỉnh áp lực nước +" cho đến khi đèn LED điều khiển từ xa sáng lên hoặc nhấp nháy. (trong khoảng 10 giây)



2. -

Nhấn nút "Điều chỉnh áp lực nước -".

3.

Nhấn nút "Rửa phía sau".

4. Chọn và nhấn nút của mục bạn muốn cài đặt.

Cài đặt có hay không có tiếng bíp phát ra.

<p>Khi cài đặt thành "BẬT"</p> <p>Nhấn nút "Điều chỉnh áp lực nước +".</p> <p style="text-align: center;">+</p> <p>Tiếng bíp ngắn</p>	<p>Khi đặt thành "TẮT"</p> <p>Nhấn nút "Điều chỉnh áp lực nước -".</p> <p style="text-align: center;">-</p> <p>Tiếng bíp dài</p>
---	--

Hoàn thành cài đặt

Hạ thấp mực nước

Hạ mực nước ở bồn cầu

(Để giảm nước dội lại, lấy mẫu phân, v.v.)

1. ■ và +

Nhấn giữ cả nút "Dừng" và nút "Điều chỉnh áp lực nước +" cho đến khi đèn LED điều khiển từ xa sáng lên hoặc nhấp nháy. (trong khoảng 10 giây)

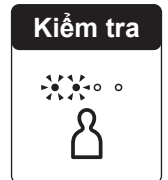

2. -

Nhấn nút "Điều chỉnh áp lực nước -".

3.

Nhấn nút "Rửa phía sau".

4.

Nhấn nút "Rửa phía trước".

▶ Tiếng bíp ngắn

▶ Nước trong bồn cầu chảy và tích tụ ở mực nước thấp.

Hoàn thành cài đặt

GHI CHÚ: Mực nước trở lại bình thường khi bồn cầu được xả.

Hãy đặt chức năng này mỗi khi muốn giảm mực nước.

Thay đổi cài đặt

Cài đặt áp suất/vị trí

Cài đặt lưu mức áp suất/vị trí ưa thích

1. ■ và +

Nhấn giữ cả nút "Dừng" và nút "Điều chỉnh áp lực nước +" cho đến khi đèn LED điều khiển từ xa sáng lên hoặc nhấp nháy. (trong khoảng 10 giây)



2. ☺

Nhấn nút "Rửa phía sau".

3. +

Nhấn nút "Điều chỉnh áp lực nước +".

4. -

Nhấn nút "Điều chỉnh áp lực nước -"

► Cài đặt hiện tại được hiển thị.

5. -

Nhấn nút "Điều chỉnh áp lực nước -"

► Cài đặt sẽ thay đổi mỗi khi nhấn nút.

Cài đặt áp suất/vị trí

Khi cài đặt thành "BẬT"
Đèn LED "Áp lực nước"



Khi đặt thành "TẮT"
Đèn LED "Áp lực nước"



6. ■

Nhấn nút "Dừng".

Hoàn thành cài đặt

Cài đặt cá nhân

Cài đặt xem có sử dụng cài đặt cá nhân hay không

1. ■ và +

Nhấn giữ cả nút "Dừng" và nút "Điều chỉnh áp lực nước +" cho đến khi đèn LED điều khiển từ xa sáng lên hoặc nhấp nháy. (trong khoảng 10 giây)



2. -

Nhấn nút "Điều chỉnh áp lực nước -".

3. +

Nhấn nút "Điều chỉnh áp lực nước +".

4. ☺

Nhấn nút "Rửa phía trước".

► Cài đặt hiện tại được hiển thị.

5. -

Nhấn nút "Điều chỉnh áp lực nước -"

► Cài đặt sẽ thay đổi mỗi khi nhấn nút.

Cài đặt áp suất/vị trí

Khi cài đặt thành "BẬT"
Đèn LED "Áp lực nước"



Khi đặt thành "TẮT"
Đèn LED "Áp lực nước"

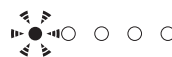

6. ■

Nhấn nút "Dừng".

Hoàn thành cài đặt

Đăng ký cài đặt cá nhân*1

Đăng ký vị trí vòi rửa ưa thích của bạn, v.v.

1.

Nhấn Nút "Cài đặt cá nhân".

Chọn vị trí cần cài đặt

► Cài đặt sẽ thay đổi mỗi khi nhấn nút.

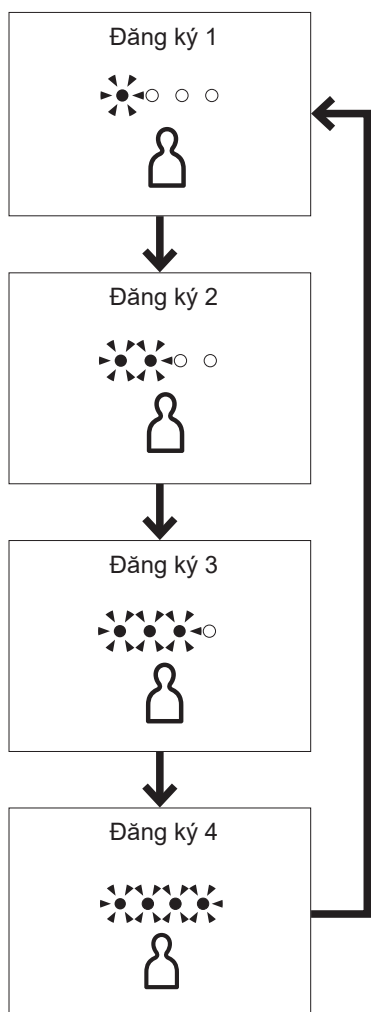

2. Cài đặt sở thích của bạn đối với "Vị trí vòi rửa", "Áp lực nước" và "Nhiệt độ nước ấm" trong quá trình "Rửa phía sau", v.v.

3.

Nhấn nút "Cài đặt cá nhân" khoảng 5 giây trở lên.
(Tiếng bíp ngắn)

Hoàn thành cài đặt

*1 Không thể thực hiện khi "Cài đặt cá nhân" được cài đặt thành "TẮT".

Bảo trì

Trước khi bảo trì

CẢNH BÁO

Luôn tắt nguồn trước khi bảo trì hoặc kiểm tra.
Nếu không có thể gây điện giật hoặc hỏng thiết bị,
dẫn tới sự cố.

Để đảm bảo an toàn, hãy TẮT nguồn điện trước khi bảo trì.*1*2

Khi nguồn đã tắt, đèn LED Nguồn sẽ tắt.



Để "TẮT" nguồn

Bật cầu dao trên bảng điện về vị trí TẮT.

Để "BẬT" nguồn

BẬT cầu dao trên bảng phân phối điện.

▶ Đèn LED "Nguồn" bật.

*1 Ngoại trừ khi sử dụng "Làm sạch vòi rửa", "Làm sạch bồn cầu" và "Phun sương thủ công"

*2 Nắp bồn cầu không tự động mở trong khoảng 10 đến 60 giây sau khi BẬT nguồn (chuẩn bị).

Vận hành bằng điều khiển từ xa.

Bệ ngồi



- Vải mềm nhúng trong nước

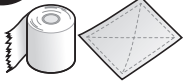

- Giấy vệ sinh
 - Vải khô
 - Bàn chải ni lông
- Có thể gây hư hỏng.

Hàng ngày

1. "TẮT" nguồn. (→Trang 40)

2. Lau bằng một miếng vải mềm đã ngâm trong nước và vắt sạch.

Với vết bẩn cứng đầu

Lau bằng vải mềm ướt được thấm dung dịch tẩy rửa có độ pH trung tính, đã pha loãng, sau đó lau với vải mềm đã ngâm trong nước.



- Dung dịch tẩy rửa có độ pH trung tính
- Chất tẩy màu
- Benzen
- Chất tẩy rửa dạng bột

3. "BẬT" nguồn. (→Trang 40)

- ▶ Đèn LED "Nguồn" bật.

Chú ý

Sản phẩm này là thiết bị điện. Cần thận không để nước thấm vào bên trong hoặc chất tẩy động lại giữa thân trên và lòng bồn cầu.

Không đổ bất kỳ dung dịch tẩy rửa nào trực tiếp trên chỗ thoát khí âm hoặc che xung quanh vòi rửa, v.v.

Có thể làm hư hỏng các bộ phận bằng cao su hoặc sai chức năng.

Khi sử dụng dung dịch vệ sinh bồn cầu để vệ sinh, xối sạch trong vòng 3 phút và để mở bệ ngồi bồn cầu và nắp bồn cầu.

Lau sạch chất tẩy rửa còn lại trong lòng bồn cầu.

Nếu có hơi nước từ chất tẩy rửa thâm nhập vào thân trên, có thể xảy ra trục trặc.

<Nếu "Đóng nắp xả nước tự động" (→Trang 28, 29) được BẬT> (→Trang 9)

Không ấn hoặc kéo lỗ thông hơi khí sấy nóng hoặc che xung quanh vòi rửa bằng lực quá mạnh.

Làm như vậy có thể gây hư hỏng hoặc hỏng hóc.

Lau sạch bề mặt sau của bệ ngồi bồn cầu và miếng đệm ở bệ ngồi bồn cầu bằng vải mềm đã vắt sạch nước.

Nếu không bụi bẩn bám lại sẽ gây ố màu.

Bảo trì

Lòng bồn cầu



- Bột biển
- Bàn chải
- Chất tẩy rửa nhà vệ sinh trung tính



- Chất làm sạch bằng axit mạnh hoặc kiềm mạnh
- Chất làm sạch chứa các hợp chất ăn mòn
- Chất làm sạch dựa vào Flouride (chứa hydrogen flouride hoặc ammonium flouride)
- Chất tẩy rửa không thấm nước
- Lau sạch bằng bàn chải
- Bàn chải ni lông mài mòn

Hàng ngày

1. "TẮT" nguồn. (→Trang 40)

2. Làm sạch bằng miếng bọt biển hoặc bàn chải.

Mức nước trong bồn cầu có thể thấp hơn để tiến hành bảo trì. BẬT nguồn. (→Trang 40)

<Làm sạch lòng bồn cầu>

Đăng sau điều khiển từ xa

Cách tháo điều khiển từ xa (→Trang 12)



Nhấn nút "Làm sạch lòng bồn cầu".

Nước trong bồn cầu sẽ chảy ra, sau đó xả.

Sau cùng, mực nước giảm trong khoảng 50 giây.

Làm sạch bên trong bồn cầu.



- Nước trong bồn cầu xả tràn ra, sau đó trở về mực nước cũ.
- Để dừng lại giữa chừng.



Nhấn nút "Dừng" ở phía trước điều khiển từ xa.

Nếu lòng bồn cầu bị tắc

Sử dụng pittong hoặc dụng cụ tương tự, với khoảng cách khoảng 10 cm hoặc rộng hơn giữa phần trên của lòng bồn cầu và bề mặt nước. Sử dụng các dụng cụ có sẵn trên thị trường để thông lòng bồn cầu.

(Có thể gây tràn nước bẩn và làm hư hỏng do nước.)

Nếu sàn bị bẩn

Làm sạch sàn bằng vải đã vắt kiệt.

Nếu không, có thể xuất hiện vết bẩn hoặc sự ăn mòn trên sàn.

GHI CHÚ: Nên ngồi khi sử dụng bàn cầu để tránh nước bị bắn ra khi đứng hay khi đi vệ sinh.

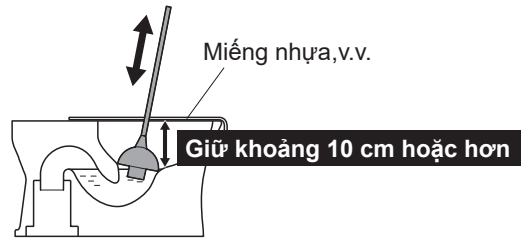

3. "BẬT" nguồn. (→Trang 40)

- ▶ Đèn LED "Nguồn" bật.

Chú ý
Cẩn thận không để bộ ngồi hoặc khe hở giữa bộ ngồi và lòng bồn cầu tiếp xúc với nước. Nếu không, nước có thể tràn ra nền.
Không sử dụng bất kỳ chất chống thấm nước, chất tẩy rửa chống vết bẩn hoặc chất phủ bề mặt nào. Những sản phẩm này không làm hỏng bề mặt sứ, nhưng chúng có thể phủ lên bề mặt sứ và giảm hiệu quả của công nghệ ngăn ngừa ó được tích hợp.

Phun sương thủ công

Có thể phun sương EWATER+ để tách bụi bẩn ra khỏi bề mặt để bảo dưỡng.

Hàng ngày

<Phun sương thủ công>

Đăng sau điều khiển từ xa

Cách tháo điều khiển từ xa (→Trang 12)



Nhấn nút "Phun sương thủ công".

- ▶ Phun sương EWATER+ lên lòng bồn cầu.

GHI CHÚ: Không thể sử dụng khi vòi rửa đang nhô ra hoặc khi người sử dụng đang ngồi trên bộ ngồi bồn cầu. Thực hiện bảo trì bằng chổi, v.v. (→Trang 42 "Làm sạch lòng bồn cầu")

Khe hở giữa thân trên và lòng bồn cầu

Bạn có thể nhấc thân trên lên bằng nút nâng vệ sinh và làm sạch khoảng cách giữa nó và lòng bồn cầu.



- Vải mềm nhúng trong nước

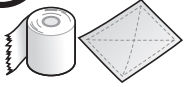

- Giấy vệ sinh
 - Vải khô
 - Bàn chải ni lông
- Có thể gây hư hỏng.

Khoảng một lần một tháng

1. "TẮT" nguồn. (→Trang 40)

2. Mở bệ ngồi bồn cầu và nắp bồn cầu.

3. Nhấn nút nâng vệ sinh.

- ▶ Thao tác này nâng mặt trước của thân trên.

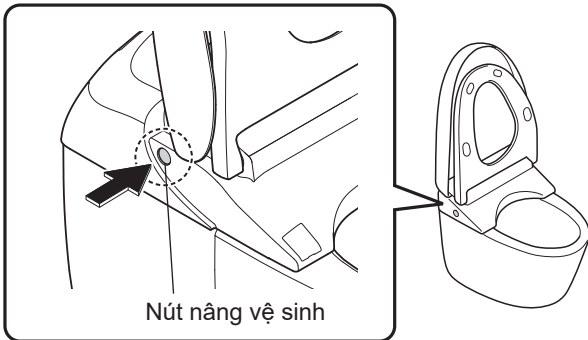

4. Vệ sinh khe hở.

- ▶ Lau bằng vải mềm ngâm trong dung dịch tẩy rửa nhà bếp trung tính, đã pha loãng. Sau đó, lau lại bằng vải mềm ngâm nước để loại bỏ hết dung dịch tẩy rửa.

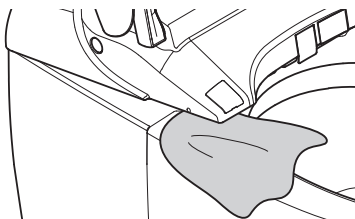

⚠ CHÚ Ý

Không sử dụng sản phẩm trong khi thân trên được nâng lên bằng thiết bị nâng vệ sinh.

Khi hạ thấp thân trên bằng thiết bị nâng vệ sinh, không luồn ngón tay của bạn vào khe hở giữa thân trên và bồn cầu.

Chú ý

Không phun trực tiếp chất tẩy rửa và nước.

Không dùng lực di chuyển bệ ngồi bồn cầu hoặc nắp bồn cầu trong khi thân trên được nâng lên.

5. Đóng bệ ngồi bồn cầu.

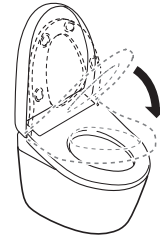

6. Ấn mạnh thân trên xuống cho đến khi không còn nghe thấy tiếng tách nữa.

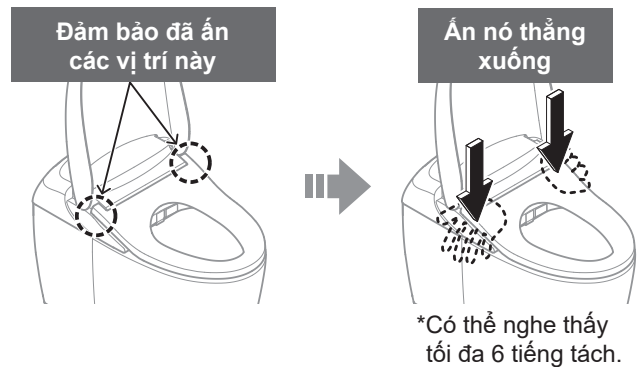

7. "BẬT" nguồn. (→Trang 40)

- ▶ Đèn LED "Nguồn" bật.

Bảo trì

Khe hở giữa thân trên và nắp bồn cầu

Có thể tháo nắp bồn cầu để làm sạch kĩ càng.



- Vải mềm nhúng trong nước

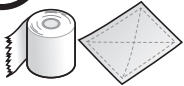

- Giấy vệ sinh
 - Vải khô
 - Bàn chải ni lông
- Có thể gây hư hỏng.

Khoảng một lần một tháng

1. "TẮT" nguồn (→Trang 40)

2. Tháo nắp bồn cầu.

Nghiêng nhẹ nắp bồn cầu về phía trước.

- A Kéo bên trái ra ngoài.
- B Ngắt bản lề khỏi thanh và kéo lên.
- C Tháo nắp bồn cầu.

Giữ bằng cả hai tay

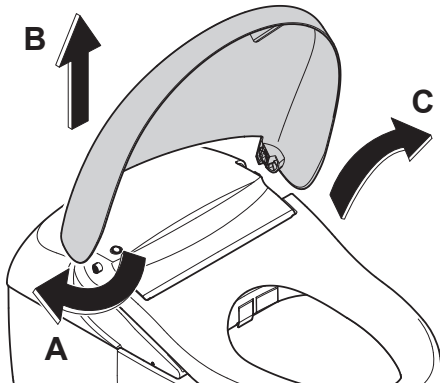

3. Lau bằng vải mềm đã nhúng nước và vắt kiệt.

4. Lắp lại nắp bồn cầu.

- D Căn chỉnh chốt bên phải và các bộ phận bản lề. Nghiêng nhẹ nắp bồn cầu về phía trước.
- E Trong khi kéo mặt trái ra ngoài.
- F Lắp bằng cách lắp bản lề vào thanh.

Chú ý

Thận trọng tránh bị kẹp ngón tay.

Giữ bằng cả hai tay

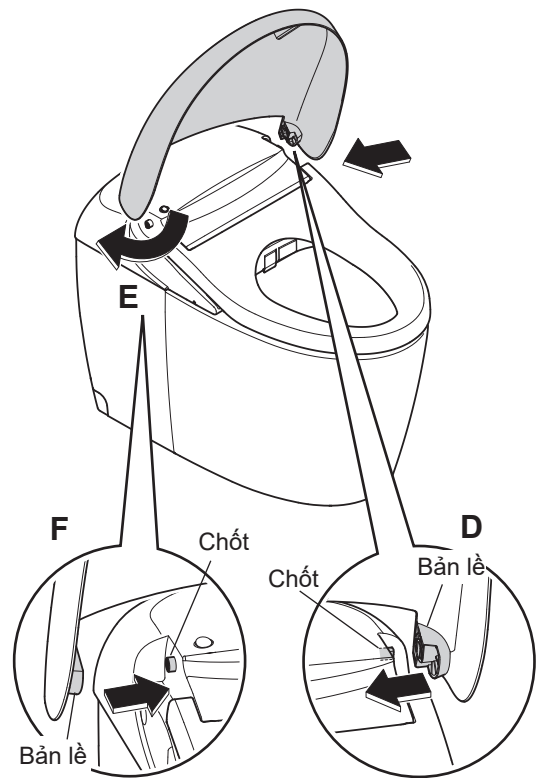

5. "BẬT" nguồn. (→Trang 40)

- ▶ Đèn LED "Nguồn" bật.

6. Mở và đóng nắp bồn cầu để kiểm tra việc lắp lại.

Vòi rửa



- Vải mềm nhúng trong nước

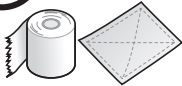

- Giấy vệ sinh
 - Vải khô
 - Bàn chải ni lông
- Có thể gây hư hỏng.

Khoảng một lần một tháng Nếu bạn thấy bẩn (Làm sạch vòi rửa)

1. Mở rộng vòi rửa.

Thao tác từ đằng sau điều khiển từ xa

Đằng sau điều khiển từ xa

Cách tháo điều khiển từ xa (→Trang 12)



- 1) Nhấn nút "Làm sạch vòi rửa".

Thao tác từ phía trước điều khiển

Khuyến nghị nếu bộ điều khiển bị gấn quá chặt để chống trượt, v.v.

- 1)  và 

Nhấn và giữ cả nút "Dừng" và nút "Điều chỉnh áp lực nước +" cho đến khi đèn LED của điều khiển từ xa sáng hoặc nhấp nháy. (trong khoảng 10 giây)

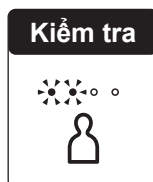

- 2)  Nhấn nút "Điều chỉnh áp lực nước +".

- 3)  Nhấn Nút "Rửa phía trước".

- 4)  Nhấn nút "Rửa phía sau".

- ▶ Vòi rửa nhô ra và nước được xịt để làm sạch.
- ▶ Vòi rửa tự động thu lại trong khoảng 5 phút.

2. Lau bằng một miếng vải mềm đã ngâm trong nước và vắt sạch.

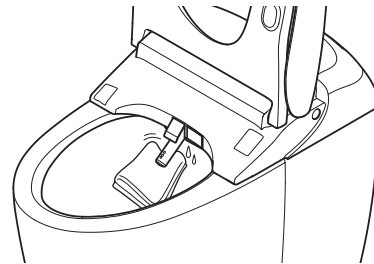

Chú ý

Không kéo, đẩy hoặc ấn vòi rửa bằng lực quá lớn.
Có thể gây sự cố hoặc hư hỏng.

3.  Nhấn nút "Dừng".
▶ Vòi rửa thu lại.

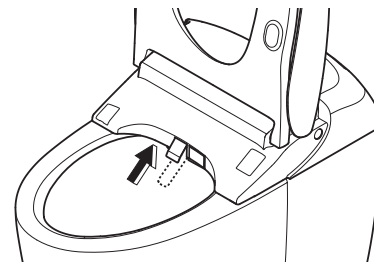

Bảo trì

Bộ lọc khử mùi

Khoảng một lần một tháng

1. "TẮT" nguồn. (→Trang 40)

2. Tháo bộ lọc khử mùi.
Giữ vấu và kéo ra ngoài.



Chú ý

Không kéo bộ thiết bị với lực quá mức.
Làm như vậy có thể gây hư hỏng hoặc trục trặc.

3. Làm sạch bằng dụng cụ như bàn chải đánh răng.

▶ Khi rửa bằng nước, sấy khô tất cả trước khi lắp lại.

Bàn chải đánh răng, v.v.

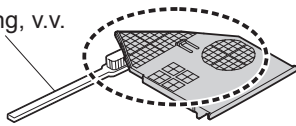

4. Lắp lại bộ lọc khử mùi.

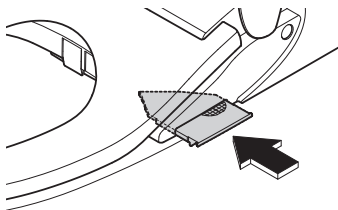

Đẩy cho đến khi nghe thấy tiếng cách.

5. "BẬT" nguồn. (→Trang 40)

▶ Đèn LED "Nguồn" bật.

Nút xả có bộ lọc cấp nước

Khoảng 6 tháng một lần
Nếu bạn nghĩ áp lực nước yếu đi

1. Đóng van khóa. (→Trang 56)
▶ Nguồn cấp nước dừng.

⚠ CHÚ Ý

Không tháo nút xả có bộ lọc cấp nước trong khi van khóa đang mở.
Nếu không nước có thể rò rỉ.

2. 
Nhấn nút "LÀM SẠCH vòi rửa".
• Xả áp suất ra khỏi ống cấp nước.

3. "TẮT" nguồn. (→Trang 40)

4. Mở bệ ngồi bồn cầu và nắp bồn cầu.

5. Mở nắp và tháo nút xả có bộ lọc cấp nước.

- 1) Ấn tua vít đầu dẹt vào móc của nắp để mở nắp.

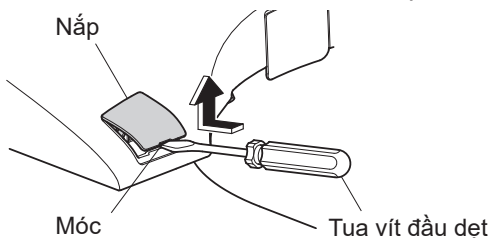

- 2) Nới lỏng nút xả có bộ lọc cấp nước bằng tua vít đầu dẹt và kéo nó ra.

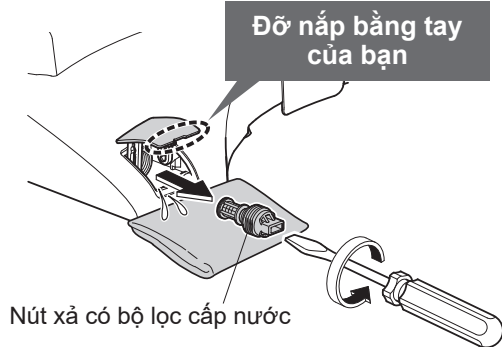

6. Làm sạch bộ lọc bằng dụng cụ như bàn chải đánh răng.

- ▶ Ngoài ra, loại bỏ tất cả bụi ở bên trong lỗ của nút xả có bộ lọc cấp nước.

7. Lắp lại nút xả có bộ lọc cấp nước và đóng nắp lại.

- 1) Chèn nút xả có bộ lọc cấp nước và sử dụng tua vít đầu dẹt để vặn chặt nó.



8. "BẬT" nguồn. (→Trang 40)

- ▶ Đèn LED "Nguồn" bật.

9. Mở van khóa. (→Trang 13)

Bảo trì

Bộ lọc cấp nước (Lồng bồn cầu)

Khoảng 6 tháng một lần

1. Tháo nắp trang trí (trái).

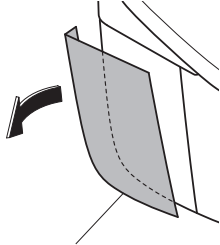

GHI CHÚ: Có một công cụ đóng/mở (phụ kiện) ở mặt sau.

2. Đóng van khóa. (→Trang 56)

► Nguồn cấp nước dừng.

⚠ CHÚ Ý

Không tháo bộ lọc cấp nước trong khi van khóa đang mở.
Nếu không nước có thể rò rỉ.

Luôn thực hiện bước này

3. ✨

Nhấn nút "LÀM SẠCH vòi rửa".
• Xả áp suất ra khỏi ống cấp nước.
(Nếu không, nước có thể bị rò)

4. "TẮT" nguồn. (→Trang 40)

5. Nới lỏng nắp của bộ lọc cấp nước để tháo bộ lọc cấp nước.

► Sử dụng công cụ mở/đóng (phụ kiện).

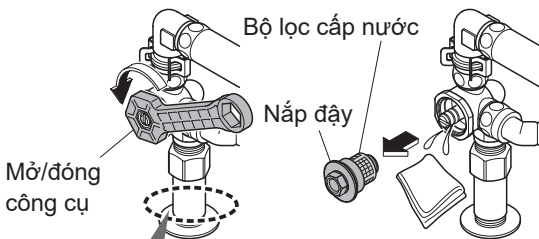

Giữ ống bằng tay trong khi nới lỏng nắp.

6. Tháo bộ lọc cấp nước khỏi nắp và làm sạch nó bằng bàn chải đánh răng hoặc dụng cụ tương tự.

Chú ý

Không dùng chất tẩy.
Không tác dụng lực quá mạnh vào bộ lọc cấp nước.
Nếu không, có thể xảy ra biến dạng.

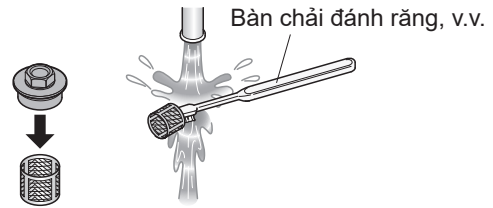

7. Lắp bộ lọc cấp nước vào nắp, sau đó vặn chặt nắp bằng dụng cụ mở/đóng.

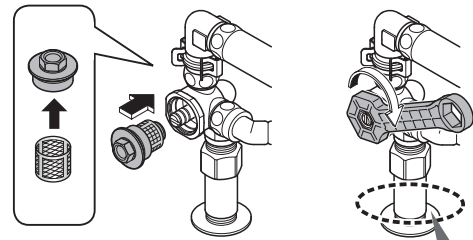

Giữ ống bằng tay trong khi siết chặt nắp.

8. Mở van khóa. (→Trang 13)

► Kiểm tra xem có chỗ rò nào ở van khóa hoặc các điểm đầu nối của đường ống không.

9. Gắn dụng cụ đóng/mở vào vị trí ban đầu và lắp lại nắp trang trí.

► Gắn nắp tiếp cận bên trái sao cho không có khe hở giữa nắp và phần trên/phần bên cạnh lồng bồn cầu.

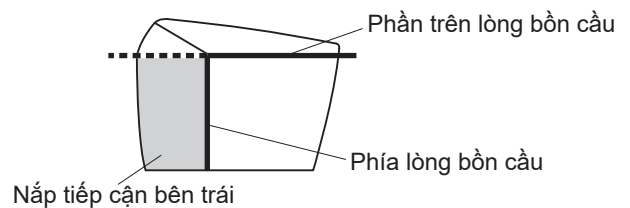

10. "BẬT" nguồn. (→Trang 40)

► Đèn LED "Nguồn" bật.

Phải làm gì?

Nếu nước không chảy do mất điện (khi không mất dịch vụ cấp nước)

Có thể xả nước lòng bồn cầu bằng dây cấp nước thủ công (màu cam) và dây tích nước thủ công (màu trắng).

Xem video

Nếu nước không chảy do mất điện

<https://youtube.com/playlist?list=PL8IJONSGBXLCS5fHWTMZ13wVNHnjLbYvU>



*Có thể phát sinh phí liên lạc.

*Bạn có thể không xem được video tùy thuộc vào nơi ở của bạn.

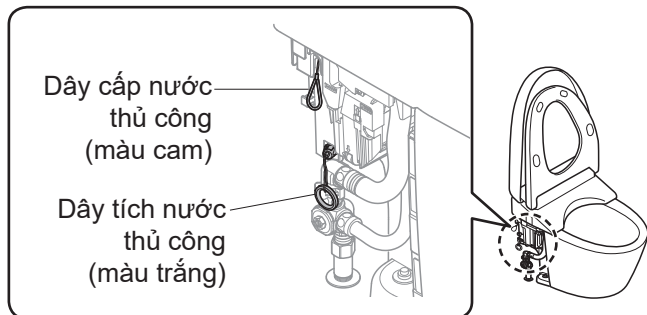

1. Tháo nắp tiếp cận (trái).

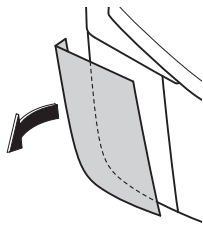

2. Mở bệ ngồi và nắp bồn cầu.

3. Dùng dây cấp nước thủ công (màu cam) để cấp nước cho lòng bồn cầu.

1) Kéo dây cấp nước thủ công (màu cam) đến vị trí dừng.

Kéo dây

Nước bắt đầu được cấp

Dây cấp nước thủ công (màu cam)

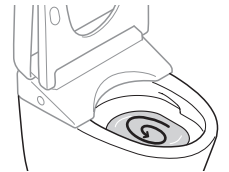
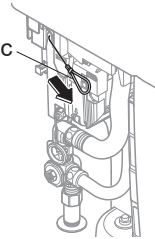

2) Thả dây cấp nước thủ công (màu cam).

Thả dây

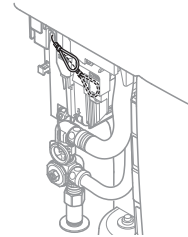

4. Dùng dây tích nước thủ công (màu trắng) để nâng mực nước trong lòng bồn cầu và xả nước trong lòng bồn cầu.

1) Kéo dây tích nước thủ công (màu trắng) đến vị trí dừng và giữ dây.

Kéo dây (Mực nước trong lòng bồn cầu tăng lên.)

Nâng mực nước lên phía trên chỗ thoát nước

Dây tích nước thủ công (màu trắng)

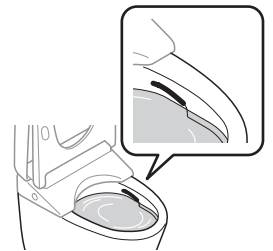
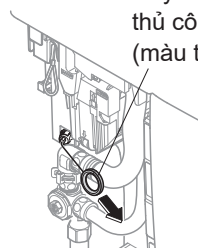

Phải làm gì?

2) Thả dây tích nước thủ công (màu trắng).

Thả dây
(Nước trong lòng bồn cầu xả và mực nước giảm xuống.)

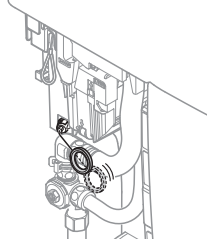

GHI CHÚ: Liên tục kéo dây tích nước thủ công (màu trắng) có thể làm ngập lòng bồn cầu.

Chú ý

Nếu nước trong lòng bồn cầu không xả sau khi thả dây tích nước thủ công (màu trắng), lòng bồn cầu có thể bị tắc.
Kéo dây cấp nước thủ công (màu cam) đến vị trí dừng, thả dây và cố định lòng bồn cầu. (→Trang 42)
Nước có thể tràn.

Luôn thực hiện việc này

5. Khi mực nước trong lòng bồn cầu giảm xuống đến mức ban đầu, hãy dùng dây cấp nước thủ công (màu cam) để ngừng cấp nước cho lòng bồn cầu.

Chú ý

Nếu chất thải không xả xuống hoàn toàn, hãy lặp lại quy trình từ bước 3 .

1) Kéo dây cấp nước thủ công (màu cam) đến vị trí dừng.

Kéo dây

Dây cấp nước thủ công (màu cam)

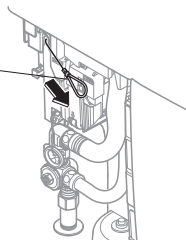

2) Thả dây cấp nước thủ công (màu cam).

Thả dây

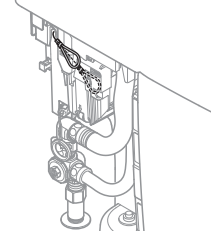

Kiểm tra để đảm bảo nước đã ngừng chảy vào lòng bồn cầu.

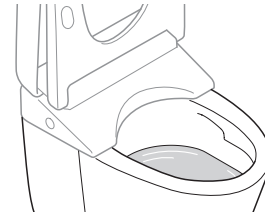

Chú ý

Dây cấp nước thủ công (màu cam) được kéo đến vị trí dừng để thay đổi việc cấp nước cho lòng bồn cầu hay dừng lại.

Đảm bảo kéo dây cấp nước thủ công (màu cam) đến vị trí dừng để dừng cấp nước cho lòng bồn cầu.

6. Gắn nắp tiếp cận bên trái.

► Gắn nắp tiếp cận bên trái sao cho rõ ràng không có khe hở giữa nắp và phần trên/phần bên cạnh lòng bồn cầu.

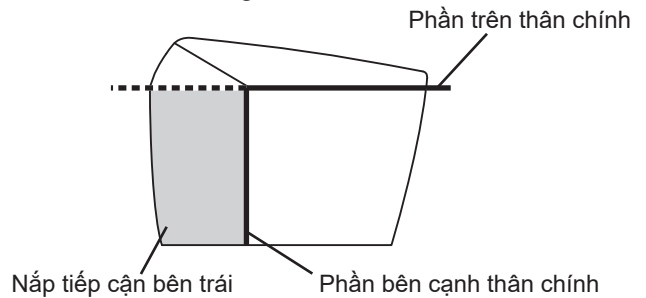

Chú ý

Khi có điện trở lại, hãy đảm bảo thực hiện “Xả nước”. Để ngăn chất thải đọng lại trong ống xả.

Bạn cũng có thể xả nước lòng bồn cầu bằng xô. (→Trang 51)

Nếu nước không chảy do ngừng cấp nước

1. Sử dụng một cái xô để xả nước cho bồn cầu. (Khoảng 6–8 L)

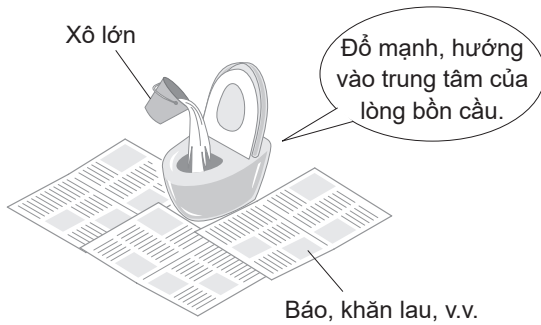

2. Đổ thêm nước nếu mực nước thấp sau khi xả. (Cho đến khi mực nước không tăng thêm.)
▶ Tránh có mùi lạ.

Chú ý

Trước khi bắt đầu công việc, hãy TẮT "Xả tự động".
(→ Trang 27)

Khi nguồn cấp nước được khôi phục, trước tiên hãy đảm bảo xả nước trong bồn tắm hoặc nhà bếp (không xả nước sản phẩm này) để loại bỏ không khí khỏi đường ống cấp nước.

Nếu không, không khí hoặc các vật thể lạ có thể xâm nhập vào sản phẩm này, gây hỏng hóc.

Sau đó, đảm bảo thực hiện xả đại.

Để tránh chất thải đọng trong ống thoát nước.

Nếu bạn không thể thao tác điều khiển từ xa

Bạn cũng có thể xả nước bằng các nút ở phía bên phải của bệ ngồi.

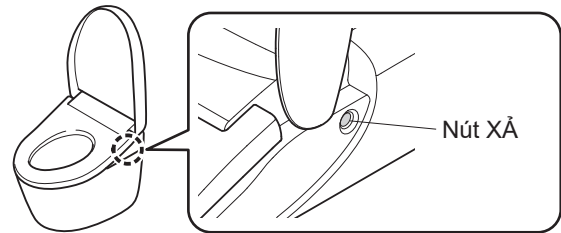

Nếu biểu tượng cảnh báo pin yếu "  " ở mặt sau của điều khiển từ xa nhấp nháy, vui lòng thay pin.

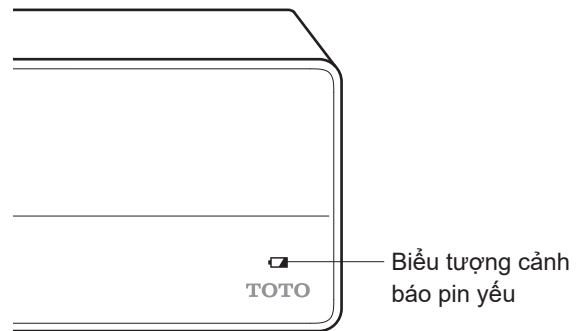

Phải làm gì?

Thay pin

1. "TẮT" nguồn. (→Trang 40)
2. Tháo điều khiển từ xa khỏi giá treo. (→Trang 12)
3. Mở nắp pin và thay thế bằng hai cục pin AAA mới. (→Trang 12)
 - ▶ Đèn cảnh báo pin yếu ngừng sáng.
4. Lắp điều khiển từ xa vào giá treo. (→Trang 12)
5. "BẬT" nguồn. (→Trang 40)
 - ▶ Đèn LED "Nguồn" bật.

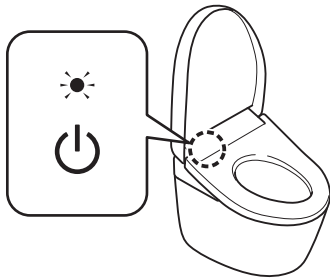

Chú ý

Cài đặt "BẬT" và "TẮT" các chức năng như chức năng tiết kiệm điện có thể bị hủy khi thay pin. Hãy đặt lại.

Ngăn ngừa thiệt hại do đóng băng

Khi nhiệt độ phòng sắp giảm xuống 0 °C hoặc thấp hơn, hãy thực hiện các biện pháp chống đóng băng.

Chú ý

Khi nhiệt độ xung quanh có xu hướng hạ xuống 0 °C hoặc thấp hơn, không sử dụng tính năng tiết kiệm điện.

Nếu không, sản phẩm có thể bị hỏng.

Sưởi ấm phòng tắm hoặc có biện pháp chống đóng băng để đảm bảo nhiệt độ xung quanh không hạ xuống dưới 0 °C.

Trước khi bắt đầu công việc, hãy đặt chế độ "Xả tự động" (→Trang 27) và "Tự động mờ/đóng" (→Trang 30) thành "TẮT".

Làm thế nào để ngăn ngừa thiệt hại (Chế độ động)

Chức năng này tự động cấp nước cho lòng bồn cầu và bệ ngồi. vào khoảng thời gian cố định để ngăn ngừa đóng băng.

Cài đặt

1. Bật "Chống đóng băng" bằng điều khiển từ xa. (→Trang 36)
 - ▶ Đèn LED "Nguồn" nhấp nháy.
 - Cứ 10 phút, bồn cầu sẽ xả một lần.
 - Khoảng 50 ml nước chảy ra gần vòi rửa sau một khoảng thời gian cố định là 5 phút. (Vòi rửa vẫn thu vào)



Lâu không sử dụng

Nếu đặt bồn cầu ở vị trí bạn không sử dụng lâu ngày, hãy xả hết nước bên trong bồn cầu.

Nước ở trong bể có thể trở nên ô nhiễm, gây viêm da hoặc các vấn đề khác.

(Nước có thể đóng băng, gây hư hại cho sản phẩm.)

Chú ý

Khi có nguy cơ đóng băng, hãy thực hiện các biện pháp để ngăn ngừa đóng băng. (→Trang 52)

Nếu không, sản phẩm có thể bị hỏng.

GHI CHÚ: Không xả nước khi bồn cầu được nâng lên bằng chức năng "Nâng vệ sinh". (→Trang 43)

Cách xả nước

1. Đóng van khóa. (→Trang 56)

- ▶ Nguồn cấp nước dừng.

⚠ CHÚ Ý

Không tháo nút xả có bộ lọc cấp nước trong khi van khóa đang mở.

Nếu không nước có thể rò rỉ.

2.

Ấn nút "Xả đầy đủ" trên điều khiển để xả bể.*1

3.

Nhấn nút "LÀM SẠCH vòi rửa".

- Xả áp suất ra khỏi ống cấp nước.

4. "TẮT" nguồn. (→Trang 40)

5. Xả nước từ ống cấp nước.

- 1) Mở bệ ngồi bồn cầu và nắp bồn cầu.
- 2) Chèn tua vít đầu dẹt vào móc của nắp để mở nắp.

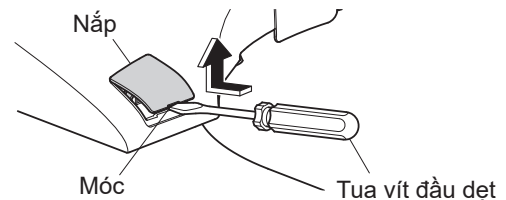

- 3) Nới lỏng nút xả có bộ lọc cấp nước bằng tua vít đầu dẹt và kéo nó ra.

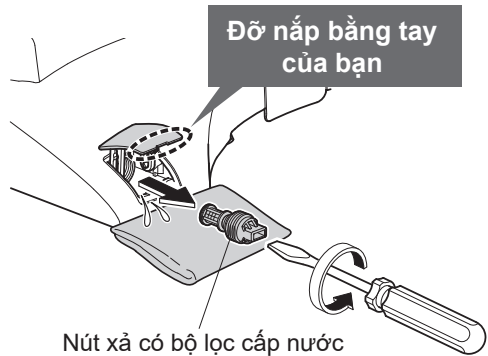

6. Lắp lại nút xả có bộ lọc cấp nước và đóng nắp lại.

- 1) Chèn nút xả có bộ lọc cấp nước và sử dụng tua vít đầu dẹt để vặn chặt nó.

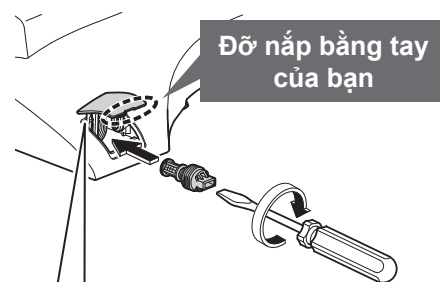

- 2) Đẩy nó vào cho đến khi nghe thấy tiếng tách.

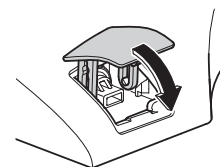

*1 Nếu "Đóng nắp xả nước tự động" được BẬT, nắp bồn cầu sẽ đóng lại trước khi xả nước lòng bồn cầu.

Phải làm gì?

Nếu nước bị đóng băng

- ▶ Thêm chất chống đông nước vào phần nước trong bồn cầu sẽ giảm nguy cơ đóng băng.
(Chất chống đông sẽ không được xả ra ngoài. Thu gom lại trước khi sử dụng bồn cầu rồi vứt đi.)

Để sử dụng lại sản phẩm

- ▶ Cần cấp lại nước. (→Xem dưới đây.)

Cấp lại nước

1. Mở van khóa. (→Trang 13)
 - ▶ Kiểm tra đảm bảo nước không bị gỉ từ vòi hoặc thân trên.

2. Nếu nguồn chưa được bật, hãy bật nguồn.
(→Trang 40)
 - ▶ Đèn LED "Nguồn" bật.

3. Xả nước từ vòi rửa.
 - 1) Nhấn bên trái của bộ ngồi bồn cầu xuống,
 - 2) 
 - Ấn nút "Rửa phía sau" để xả nước từ vòi rửa.
 - ▶ Hứng nước bằng cốc giấy hoặc thiết bị phù hợp khác.
 - 3) Thả tay của bạn ra khỏi bộ ngồi bồn cầu

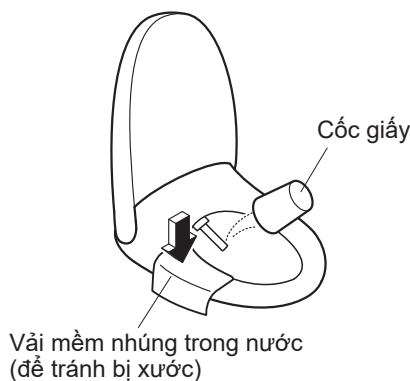

4. 
 - Ấn nút "Xả đại".*¹

Chú ý

Không thể xả lòng bồn cầu khi không có đủ nước trong két.
Trong trường hợp này, không thực hiện bất kỳ thao tác nào.

- ▶ Đèn LED trên màn hình chính nhấp nháy khi nước được cấp vào két, sau đó chuyển sang sáng khi cấp nước xong.
Mất khoảng 80 giây để hoàn tất cấp nước. (Thời gian cần thiết phụ thuộc vào các điều kiện sử dụng như áp suất cấp nước.)

Nếu nước còn lại bị đóng băng và nước không chảy ra

- ▶ Hãy làm nóng bên trong phòng vệ sinh và làm nóng ống cấp nước và van khóa bằng khăn thấm nước ấm.

5. 
 - Sau khi lòng bồn cầu đầy nước, nhấn nút "Xả đầy đủ" thêm lần nữa.*¹

*¹ Nếu "Đóng nắp xả nước tự động" được BẬT, nắp bồn cầu sẽ đóng lại trước khi xả nước lòng bồn cầu.

Làm thế nào để tháo mẫu lấy dầu

Để tháo ra, thực hiện theo quy trình dưới đây.

1. "TẮT" nguồn. (→Trang 40)
2. Tháo điều khiển từ xa khỏi giá treo. (→Trang 12)
3. Tháo giá treo và mẫu lấy dầu.

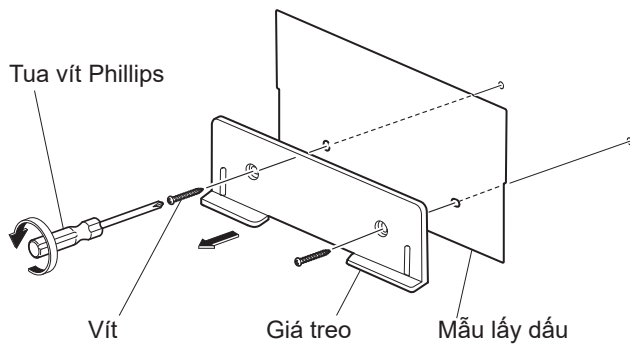

4. Gắn giá treo vào tường.

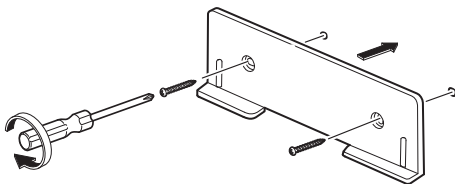

5. Lắp điều khiển từ xa vào giá treo. (→Trang 12)

6. "BẬT" nguồn. (→Trang 40)

▶ Đèn LED "Nguồn" bật.

Để lắp lại mẫu lấy dầu, thực hiện theo quy trình bên trên.

▶ Lắp đặt mẫu lấy dầu ở bước 4.

Xử lý sự cố

Đầu tiên, hãy thử các hành động được mô tả từ Trang 56–66.

Nếu sự cố vẫn tiếp diễn, vui lòng liên hệ với bên lắp đặt, bên bán hoặc Phòng dịch vụ chăm sóc khách hàng của TOTO (→ xem các thông tin liên hệ ở bìa sau).

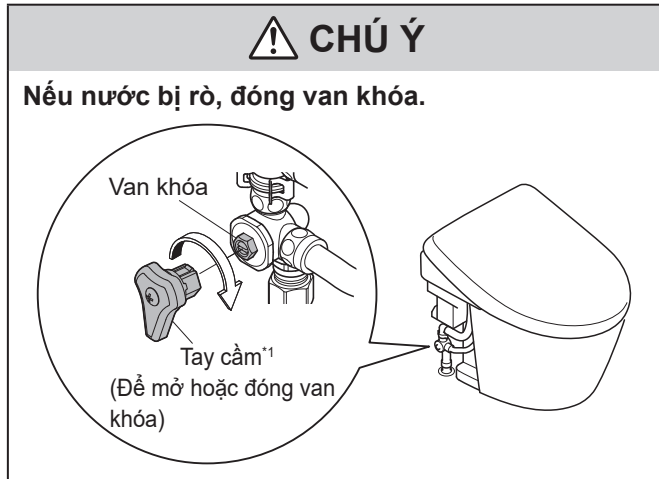

Trong trường hợp sau, hãy ngắt cầu dao trên bảng phân phối điện và liên hệ trung tâm dịch vụ khách hàng của TOTO (→ Tham khảo thông tin ở phía nắp phía sau).

Đèn LED "Nguồn", "Bộ ngồi", "Tiết kiệm điện" đang nhấp nháy



Kiểm tra trước tiên (A–C)

A: Đèn LED Nguồn có sáng không?
Bộ ngồi có hoạt động không?

Đèn LED "Nguồn" trên màn hình chính có nhấp nháy?

- ▶ Chế độ "Chống đóng băng" được cài đặt sang "BẬT". (→ Trang 36, 52)

Cầu dao trên bảng điện đã bật chưa?

- ▶ Kiểm tra xem có mất điện hoặc cầu dao đã chuyển sang "TẮT" không.

Cài đặt của "BẬT/TẮT Nguồn" có đặt sang "TẮT" không?

- ▶ Chuyển sang "BẬT" bằng điều khiển từ xa. (→ Trang 13 2-2.2)

B: Đèn LED tiết kiệm điện có sáng không?

- ▶ Trong khi đèn LED sáng, chế độ tiết kiệm điện (→ Trang 24, 25) đang hoạt động, vì vậy nhiệt độ bồn ngồi bồn cầu có thể giảm đi hoặc bộ phận sưởi ấm có thể đã bị tắt.

C: Bộ điều khiển từ xa có hoạt động không?

Biểu tượng cảnh báo pin yếu  trên bề mặt của điều khiển từ xa có đang nhấp nháy không?

- ▶ Thay pin. (→ Trang 12, 52)

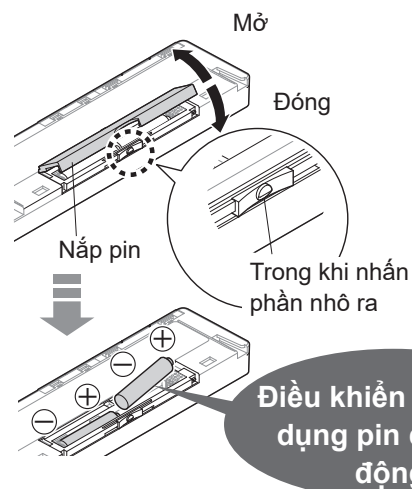

Bộ phát điều khiển từ xa hay bộ tiếp nhận điều khiển từ xa có bị chặn?

- ▶ Loại bỏ vật cản, bụi bẩn, giọt nước hoặc các vật gây cản trở khác.

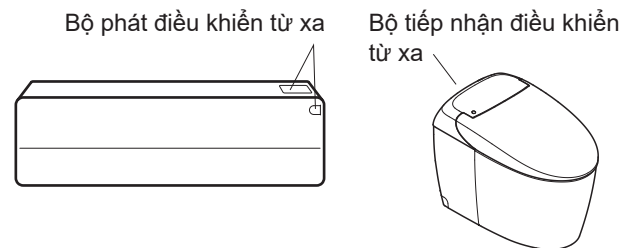

*1 Tay cầm được bố trí ở mặt sau của nắp trang bên trái.

Rửa phía sau, Rửa phía trước và Vòi rửa

Sự cố	Vui lòng kiểm tra
<p>Vòi rửa (hoặc nước rửa) không vươn ra (hoặc chảy ra)</p>	<p>Khi nhiệt độ thấp, sẽ mất thời gian để vòi rửa thò ra sau khi nhấn nút trên điều khiển từ xa bởi vì đầu tiên cần làm ấm nước.</p> <p>Bồn cầu đã được ngồi lên khi "BẬT" và sử dụng liên tục trong 2 giờ hoặc lâu hơn? (Nếu có, phải dừng thao tác để đảm bảo an toàn.)</p> <p>▶ Hãy đứng dậy và sử dụng lại.</p> <p>Nếu áp lực nước giảm đáng kể, chẳng hạn như nước được sử dụng ở thiết bị khác hoặc bị cúp nước, chức năng có thể dừng vì lý do an toàn.</p> <p>▶ TẮT nguồn và đợi khoảng 10 giây trước khi BẬT lại nguồn. (→Trang 40)</p> <p>Nếu triệu chứng trên xuất hiện lại</p> <p>Có thể có sự cố.</p> <p>▶ Vui lòng liên hệ với Phòng dịch vụ chăm sóc khách hàng của TOTO (→xem thông tin liên lạc ở trang bìa sau).</p> <p>Công tắc bộ ngồi sẽ không bật cho đến khi bạn ngồi đúng vị trí.</p> <p>▶ Ngồi trở lại vào bệ. (→Trang 8)</p> <p>Bạn có đang sử dụng vải bọc bệ ngồi bồn cầu, vải bọc nắp bồn cầu hoặc ghế cho trẻ sơ sinh không?</p> <p>▶ Tháo tất cả vải bọc. Khi sử dụng bệ ngồi bồn cầu dành cho trẻ em hoặc ghế cao mềm, hãy tháo ra sau mỗi lần sử dụng. (→Trang 9)</p>  <p>✖✖ Bạn có nhấn bật nút "LÀM SẠCH vòi rửa" không?</p> <p>✖✖ Nếu bạn nhấn nút "LÀM SẠCH vòi rửa", "EWATER+" xối ra từ khu vực xung quanh vòi rửa để làm sạch vòi rửa.</p> <p>▶ Để làm sạch vòi rửa khi thò ra, hãy chọn "Làm sạch vòi rửa". (→Trang 45)</p>
<p>Vòi rửa thò ra nhưng nước rửa không chảy ra/ Áp lực nước rửa yếu</p>	<p>Có bị cúp nước không?</p> <p>▶ <input type="checkbox"/> Nhấn nút "Dừng" trên điều khiển từ xa và chờ tới khi dịch vụ cấp nước được khôi phục.</p> <p>Van khóa có đóng không?</p> <p>▶ Mở hoàn toàn van khóa. (→Trang 13)</p> <p>Nút xả có bộ lọc cấp nước có bị tắc bởi vật lạ không?</p> <p>▶ Vệ sinh bộ lọc. (→Trang 47)</p> <p>Áp lực nước có bị thiết lập ở mức thấp không? (→Trang 17)</p>
<p>Nước rửa lạnh</p>	<p>Nhiệt độ nước ấm có bị thiết lập là "TẮT" hay ở mức thấp không? (→Trang 20, 21)</p> <p>Khi nhiệt độ nguồn nước trong phòng tắm thấp, nhiệt độ nước có thể thấp ở những tia nước đầu tiên.</p>
<p>Dừng trong khi đang sử dụng</p>	<p>Các chế độ "Rửa phía sau", "Rửa nhẹ phía sau" và "Rửa phía trước" tự động dừng sau 5 phút liên tục sử dụng.</p> <p>Có gặp khó khăn trong việc nhận biết công tắc bộ ngồi đang bật hay tắt không?</p> <p>▶ Ngồi trở lại vào bệ. Nếu bạn hơi nhồm dầy từ bệ ngồi hoặc ngồi ở phía trước của bệ, công tắc bộ ngồi có thể tạm dừng phát hiện sự có mặt của bạn. (→Trang 8)</p>

Xử lý sự cố

Rửa phía sau, Rửa phía trước và Vòi rửa (tiếp)

Sự cố	Vui lòng kiểm tra
Nước chảy ra bất thường từ vòi rửa	<p>Đèn LED "Nguồn" (màu xanh) trên màn hình hiển thị có nhấp sáng? ▶ Chế độ "Chống đóng băng" (chế độ động) được cài đặt sang "BẬT". (Nước chảy từ chỗ gắn vòi rửa trong thời gian cố định là 5 phút và bồn cầu xả sau một khoảng thời gian cố định là 10 phút). (→Trang 36, 52)</p> <p>Khi bạn ngồi trên bệ ngồi bồn cầu, nước có chảy ra trong vài giây khi đang được làm ấm hay không.</p> <p>Đèn báo VỆ SINH có bật trong một chu trình không? ▶ Chức năng "Tự động LÀM SẠCH vòi rửa" bật lên và vòi rửa được vệ sinh. (→Trang 16)</p>

Sấy khô bằng khí ấm

Sự cố	Vui lòng kiểm tra
Nhiệt độ khí sấy thấp	Nhiệt độ khí sấy có bị thiết lập ở mức thấp không? (→Trang 20)
Dừng trong khi đang sử dụng	<p>Tính năng tự động dừng sau 10 phút sử dụng liên tục.</p> <p>Có gặp khó khăn trong việc nhận biết công tắc bệ ngồi đang bật hay tắt không? ▶ Ngồi trở lại vào bệ. Nếu bạn hơi nhòem dậy từ bệ ngồi hoặc ngồi ở phía trước của bệ, công tắc bệ ngồi có thể tạm dừng phát hiện sự có mặt của bạn. (→Trang 8)</p>

Xả

Sự cố	Vui lòng kiểm tra
Không xả sạch	<p>Van khóa nước có mở hoàn toàn không? (→Trang 13)</p> <p>Có bị mất điện hay không? ▶ Bạn có thể sử dụng dây tích nước thủ công (màu cam) và dây trữ nước thủ công (màu trắng) để xả lòng bồn cầu. (→Trang 49, 50)</p> <p>Có bị cúp nước không? ▶ Dùng xô để đổ xả nước. (→Trang 51)</p>
Bàn cầu không xả ngay cả khi ấn nút điều khiển từ xa	Các đèn LED có nhấp nháy trên màn hình hiển thị hay không? ▶ Bể đang đầy nước. Mất khoảng một phút để hoàn tất cấp nước. (Thời gian cần thiết phụ thuộc vào các điều kiện sử dụng như áp suất cấp nước.)
Lòng bồn cầu không được vệ sinh tự động hoặc thời gian bị trì hoãn (Xả tự động)	<p>Chế độ "Xả tự động" được đặt là "TẮT"? ▶ Đặt thành "BẬT". (→Trang 27)</p> <p>Ngay cả khi chế độ "Xả tự động" được đặt sang "BẬT", lòng bồn cầu vẫn không sẵn sàng trong các trường hợp sau đây.</p> <p>Khoảng 60 giây sau khi bồn cầu được xả nước. ▶ Đợi khoảng 60 giây, rồi xả lại bằng điều khiển từ xa. (→Trang 18)</p> <p>Khi thời gian ngồi trên bệ ngồi bồn cầu hoặc đứng trước lòng bồn cầu là dưới 6 giây. ▶ Xả bằng điều khiển từ xa. (→Trang 18)</p> <p>Khi đứng trước lòng bồn cầu sau khi đứng và sử dụng bồn cầu. ▶ Bước ra xa khỏi bồn cầu và đợi khoảng 3 giây.</p> <p>Khi các giọt nước hoặc bụi bẩn làm gián đoạn bộ cảm ứng cơ thể người. ▶ Loại bỏ bất kỳ bụi bẩn nào trên bộ cảm ứng cơ thể người. (→Trang 11)</p>

Lòng bồn cầu không được vệ sinh tự động hoặc thời gian bị trì hoãn (Xả tự động)	<p>Công tắc bệ ngồi sẽ không bật cho đến khi bạn ngồi đúng vị trí. ► Ngồi trở lại vào bệ. (→Trang 8)</p> <p>Thời gian "Xả tự động" có thể được thay đổi. (→Trang 28)</p>
Bồn cầu tự xả	<p>Chế độ "Xả tự động" có đang "BẬT" không? ► Bạn có thể đặt thành "TẮT". (→Trang 27)</p> <p>Có gặp khó khăn trong việc nhận biết công tắc bệ ngồi đang bật hay tắt không? ► Ngồi trở lại vào bệ. Nếu bạn hơi nhõm dậy từ bệ ngồi hoặc ngồi ở phía trước của bệ, công tắc bệ ngồi có thể tạm dừng phát hiện sự có mặt của bạn. (→Trang 8) ► Loại bỏ bất kỳ bụi bẩn nào trên bộ cảm ứng cơ thể người. (→Trang 11)</p> <p>Đèn LED "Nguồn" (màu xanh) trên màn hình hiển thị có nhấp sáng? ► Chế độ "Chống đóng băng" (chế độ động) được cài đặt sang "BẬT". (Nước chảy từ chỗ gắn vòi rửa trong thời gian cố định là 5 phút và bồn cầu xả sau một khoảng thời gian cố định là 10 phút). (→Trang 36, 52)</p>
Không xả sạch được các chất thải	<p>Van khóa nước có mở hoàn toàn không? (→Trang 13)</p> <p>Bộ lọc cấp nước có bị tắc không? ► Vệ sinh bộ lọc. (→Trang 48)</p> <p>Nguồn cấp nước đến bồn cầu có bị gián đoạn do đường ống nước khác? ► Ngừng sử dụng đường ống khác và xả bồn cầu.</p> <p>Các nút xả và xả nhẹ có được sử dụng đúng không? (→Trang 18) ► Xả đại (với chất thải rắn): lên đến 10 m giấy vệ sinh (đơn). ► Xả tiểu (với chất thải mềm): lên đến 3 m giấy vệ sinh (đơn).</p> <p>Việc xả có thể khó khăn phụ thuộc vào độ đặc của chất thải. ► Xả lại bồn cầu. Nếu bồn cầu không sạch sau khi xả, loại bỏ các vết bẩn bằng bàn chải hoặc dụng cụ chùi rửa tương tự. (→Trang 42)</p> <p>Khi bể nước đang được làm đầy, bạn không thể xả được. ► Ngay khi Đèn LED "Nguồn" trên màn hình chính sáng và bể nước đã đầy, có thể xả được bình thường.</p>
Một lượng nước nhỏ vẫn chảy trong lòng bồn cầu sau khi xả	<p>Nếu áp suất cấp nước giảm đáng kể, ví dụ nếu nước đang được sử dụng ở nơi khác hoặc bị mất nước, nước sẽ được cấp để mực nước trong bồn cầu đạt đến mức độ nhất định.</p> <p>Nếu triệu chứng trên xuất hiện lại ► Có thể có sự cố. Vui lòng liên hệ với Phòng dịch vụ chăm sóc khách hàng của TOTO (→xem thông tin liên lạc ở trang bìa sau).</p>

Xử lý sự cố

Xả nước (tiếp)

Sự cố	Vui lòng kiểm tra
Nước tiếp tục được cấp cho lòng bồn cầu	Bạn có ngừng cung cấp nước để xả trong trường hợp mất điện không? ▶ Kéo dây cấp nước thủ công (màu cam) để ngừng cấp nước. (→Trang 50)
Một số bari vẫn còn sau khi xả nước	Có thể khó xả sạch các chất có trọng lượng riêng cao hơn nước, chẳng hạn như bari. ▶ Xả lại bồn cầu. Nếu lòng bồn cầu không được làm sạch bằng cách xả nước, hãy làm sạch bằng miếng bọt biển làm sạch hoặc bàn chải. (→Trang 42)
Có chất bẩn bám trên bề mặt bồn cầu	Dầu hoặc các vết bẩn cứng đầu có thể bám lại trên bề mặt lòng bồn cầu. ▶ Rửa sạch bồn cầu bằng chất tẩy nhà vệ sinh trung tính (không có tính ăn mòn). (→Trang 42)
Lòng bồn cầu không xả nước với dây cấp nước thủ công (màu cam) và dây tích nước thủ công (màu trắng) (Nếu nước không chảy do mất điện)	Bạn có kéo dây cấp nước thủ công (màu cam) không? ▶ Kéo dây cấp nước thủ công (màu cam) để bắt đầu cấp nước. (→Trang 49) Mức nước có thể không đủ. ▶ Liên tục dây tích nước thủ công (màu trắng) cho đến khi mực nước trong lòng bồn cầu chạm đến đỉnh của cửa xả nước. (→Trang 49, 50)

Bộ ngồi và nắp bồn cầu (Tự động mở/đóng)

Sự cố	Vui lòng kiểm tra
Nắp bồn cầu không tự động mở	Chức năng "Tự động mở/đóng" được đặt thành "TẮT" không? ▶ Đặt thành "BẬT". (→Trang 30)
	Bộ cảm ứng cơ thể người có gặp vấn đề không? ▶ Loại bỏ bất kỳ bụi bẩn nào trên bộ cảm ứng cơ thể người. (→Trang 11)
	Ngay cả khi cài sang "BẬT", Chế độ "Tự động mở/đóng" cũng không hoạt động trong khoảng 15 giây sau khi nắp bồn cầu hoặc bộ ngồi bồn cầu vừa đóng. Khi đóng nắp bồn cầu bằng điều khiển từ xa hoặc bằng tay (Để làm cho sản phẩm thân thiện hơn với người dùng, thời gian từ khi nắp bồn cầu đóng cho đến khi nó mở ra sau đó được cài đặt cố định.) ▶ Di chuyển xa khỏi bồn cầu và đợi ít nhất 15 giây trước khi đến gần bồn cầu hoặc đóng/ mở bồn cầu bằng tay. (→Trang 18)
	Việc phát hiện bằng bộ cảm ứng cơ thể người có thể khó khăn khi nhiệt độ phòng vượt quá 30 °C. ▶ Sử dụng điều khiển từ xa để mở hoặc đóng nó. (→Trang 18)
	"Tự động mở chậm" được đặt là [SET 2] hoặc [SET 3]? (→Trang 31)
	Nắp bồn cầu không tự động mở trong khoảng 10 đến 60 giây sau khi BẬT nguồn. ▶ Sử dụng điều khiển từ xa để mở hoặc đóng nó. (→Trang 18)
	Có sử dụng vải bọc nắp bồn cầu hoặc bộ ngồi bồn cầu không? ▶ Tháo tất cả vải bọc. (→Trang 9)

Nắp bồn cầu không tự động đóng	<p>Chức năng "Tự động mở/đóng" được đặt thành "TẮT" không? ▶ Đặt thành "BẬT". (→Trang 30)</p> <p>Trong các trường hợp sau, nắp bồn cầu sẽ đóng trong khoảng 5 phút.</p> <ul style="list-style-type: none"> • Khi bạn không ngồi trên bệ ngồi bồn cầu • Khi bạn ngồi trên bệ ngồi bồn cầu trong khoảng thời gian hơn 6 giây • Khi bạn đứng trước lòng bồn cầu dưới 6 giây <p>Nếu chúng không tự động đóng mặc dù "Tự động mở/đóng" được đặt thành "BẬT", bộ cảm ứng cơ thể người có thể phát hiện không chính xác. ▶ Nếu có vật phản chiếu ở phía trước, chẳng hạn như gương hoặc kính, hãy di chuyển vật phản chiếu hoặc sử dụng rèm hoặc vật khác để chặn nó. (→Trang 8)</p>
Nắp bồn cầu tự mở	<p>Bộ cảm ứng cơ thể người có tiếp xúc trực tiếp với ánh sáng mặt trời không? ▶ Không để bộ cảm ứng cơ thể người tiếp xúc trực tiếp với ánh sáng mặt trời, vì nó có thể khiến phát hiện không chính xác. (→Trang 8, 9)</p> <p>Có máy sưởi trong phạm vi phát hiện của bộ cảm ứng cơ thể người không? ▶ Không đặt trong phạm vi phát hiện của bộ cảm ứng cơ thể người. (→Trang 8, 9)</p> <p>Có chỗ đi tiểu hoặc chậu rửa lắp trong phòng tắm không? ▶ Bộ cảm ứng có thể dò được người nào đó đang sử dụng chỗ đi tiểu, khiến nắp bồn cầu tự động đóng mở. (→Trang 8, 9)</p> <p>Khi cửa phòng tắm mở, bộ cảm ứng có thể phát hiện những người đi qua phía trước nhà vệ sinh. (→Trang 8)</p>
Nắp bồn cầu tự đóng	<p>Chức năng "Tự động mở/đóng" được đặt thành "BẬT" không? ▶ Bạn có thể đặt thành "TẮT". (→Trang 30)</p> <p>"Tự động đóng chậm" có được đặt thành [SET 1] không? (→Trang 30)</p> <p>Công tắc bệ ngồi sẽ không bật cho đến khi bạn ngồi đúng vị trí. ▶ Ngồi trở lại vào bệ. (→Trang 8)</p>
Nắp bồn cầu và bệ ngồi bồn cầu cùng mở một lúc	<p>Chế độ "Bệ ngồi/Nắp bồn cầu" có được cài đặt thành "Bệ ngồi - Nắp bồn cầu" hay không? (→Trang 31)</p>
Dừng (hoặc đóng) trong khi đang mở	<p>Nếu nắp bồn cầu hoặc bệ ngồi va vào vật cản lần đầu tiên nắp mở ra sau khi BẬT nguồn, nắp có thể dừng (hoặc đóng) một phần trong lần vận hành tiếp theo. ▶ Loại bỏ mọi vật cản và TẮT nguồn. BẬT lại nguồn sau khoảng 5 giây. Sau đó nhấn nút "Mở và đóng nắp bồn cầu" trên điều khiển từ xa. (→Trang 18)</p>
Thời gian mở đã thay đổi	<p>Việc phát hiện bằng bộ cảm ứng cơ thể người có thể khó khăn khi nhiệt độ phòng vượt quá khoảng 30 °C, chẳng hạn như vào mùa hè. (→Trang 8)</p>
Không thể mở hoặc đóng bằng điều khiển	<p>Nếu nó tự động mở. ▶ Kiểm tra "Điều khiển từ xa có hoạt động không?" (→Trang 56)</p> <p>Nếu mở tự động cũng không hoạt động</p> <ul style="list-style-type: none"> • Nắp bồn cầu có thể không được lắp đúng cách. ▶ Gắn chúng một cách chính xác. (→Trang 44) <p>Phát hiện sai có thể xảy ra khi hoạt động dưới ánh đèn huỳnh quang.</p>

Xử lý sự cố

Bộ ngồi bồn cầu và Nắp bồn cầu

Sự cố	Vui lòng kiểm tra
Bộ ngồi bồn cầu lạnh	<p>Nhiệt độ bộ ngồi bồn cầu có bị thiết lập là "TẮT" hay ở mức thấp không? (→Trang 20, 21)</p> <hr/> <p>Chế độ tiết kiệm điện đang hoạt động? Chế độ tiết kiệm điện đang bật khi đèn LED "Tiết kiệm điện" sáng và đèn LED "Nguồn" tắt trên màn hình chính. Khi bạn ngồi lên bộ bồn cầu, bộ phận sưởi ấm bộ ngồi bồn cầu tạm thời bật lên và chỗ ngồi sẽ ấm lên trong vòng 15 phút. (→Trang 24, 25) ▶ Bạn có thể chuyển sang "TẮT" nếu tính năng tiết kiệm điện đang "BẬT". (→Trang 26, 27)</p> <hr/> <p>Bạn đã ngồi trong thời gian dài? Sau khoảng 20 phút ngồi, nhiệt độ bắt đầu giảm, và sau 1 giờ, tính năng sưởi ấm bộ ngồi bồn cầu sẽ tự động "TẮT". ▶ Hãy đứng dậy và sử dụng lại.</p> <hr/> <p>Có sử dụng vải bọc nắp bồn cầu hoặc bộ ngồi bồn cầu không? ▶ Tháo tất cả vải bọc. (→Trang 9)</p>
Bộ ngồi bồn cầu và nắp bồn cầu tự đóng lại, sau đó lòng bồn cầu xả nước	<p>"Đóng nắp xả nước tự động" được BẬT? (→Trang 28, 29)</p>

Đóng nắp xả nước tự động

Sự cố	Vui lòng kiểm tra
"Đóng nắp xả nước tự động" không làm việc	<p>"Đóng nắp xả nước tự động" được TẮT? ▶ BẬT nó. (→Trang 28, 29)</p> <p>Nếu "Đóng nắp xả nước tự động" được BẬT: Kiểm tra cài đặt "Xả tự động" và "Tự động mở/đóng". (→Trang 27, 30)</p> <p>Ngay cả khi "Xả tự động" được BẬT, chức năng "Đóng nắp xả nước tự động" không kích hoạt trong các trường hợp sau.</p> <p>Khoảng 60 giây sau khi bồn cầu được xả nước. ▶ Đợi khoảng 60 giây, rồi xả lại bằng điều khiển từ xa. (→Trang 18)</p> <p>Khi thời gian ngồi trên bệ ngồi bồn cầu hoặc đứng trước lòng bồn cầu là dưới 6 giây. ▶ Xả bằng điều khiển từ xa. (→Trang 18)</p> <p>Khi đứng trước lòng bồn cầu sau khi đứng và sử dụng bồn cầu. ▶ Bước ra xa khỏi bồn cầu và đợi khoảng 10 giây.</p>
Nắp bồn cầu đóng lại quá sớm hoặc quá trễ	<p>Bạn có thể thay đổi "Hoãn tự động xả" để sửa đổi khoảng thời gian trước khi đóng nắp bồn cầu. (SET 1 / SET 2 / SET 3) (→Trang 28)</p>

Tiết kiệm điện

Sự cố	Vui lòng kiểm tra
Đèn LED Tiết kiệm điện không sáng	<p>Nguồn điện cho sản phẩm có bị "TẮT" hoặc có mất điện không? Đèn LED Tiết kiệm điện trên màn hình chính có thể tắt ngay cả khi nguồn được BẬT thậm chí khi tính năng tiết kiệm điện đang BẬT. Đèn sẽ bật lại trong khoảng 24 giờ từ khi cài đặt lại.</p>
Chức năng Hẹn giờ tiết kiệm điện không hoạt động	<p>Pin trong điều khiển từ xa đã được thay? Chức năng "Hẹn giờ tiết kiệm điện" có thể bị hủy khi thay pin. ▶ Đặt chức năng hẹn giờ tiết kiệm điện với thời gian mong muốn. (→Trang 27)</p>
Tính năng tự động tiết kiệm điện hoặc tự động tiết kiệm điện+ không hoạt động	<p>Sau khi cài đặt tính năng này, sản phẩm cần vài ngày để tìm hiểu các điều kiện sử dụng trước khi bắt đầu tiết kiệm điện. Vì thế lượng điện tiết kiệm được trong những ngày đầu có thể thấp, tùy thuộc vào tần suất sử dụng. ▶ Kiểm tra cài đặt tiết kiệm điện. (→Trang 24, 25)</p>

Xử lý sự cố

Khử mùi

Sự cố	Vui lòng kiểm tra
Bộ khử mùi không hoạt động	<p>"Khử mùi" có được đặt thành "TẮT" không? ▶ Đặt thành "BẬT". (→ Trang 33)</p> <p>Ngay cả khi ngồi xuống, bạn không nghe thấy âm thanh vận hành. ▶ Ngồi trở lại vào bệ.</p> <p>Nếu bạn nghe thấy âm thanh hoạt động từ máy khử mùi, nhưng vẫn còn mùi. ▶ Vệ sinh bộ lọc khử mùi. (→ Trang 46)</p>
Phát ra mùi lạ	<p>Bạn có đang sử dụng máy điều hòa không khí hoặc thiết bị khử mùi mua riêng lẻ không?</p> <p>Làm vậy có thể làm giảm hiệu quả khử mùi của sản phẩm hoặc là nguyên nhân tạo ra mùi lạ. ▶ Tháo máy điều hòa không khí hoặc thiết bị khử mùi.</p>
Tính năng Tự động khử mùi không hoạt động	<p>"Tự động khử mùi" có đặt sang "TẮT" không? ▶ Đặt thành "BẬT". (→ Trang 33)</p> <p>Tự động khử mùi sẽ khởi động sau khoảng 10 giây kể từ lúc bạn đứng lên khỏi bệ ngồi bồn cầu.</p>

Tự động LÀM SẠCH bồn cầu

Sự cố	Vui lòng kiểm tra
Chức năng phun sương trước và phun sương sau đều không hoạt động	<p>"Tự động LÀM SẠCH bồn cầu" được đặt thành "TẮT" không? ▶ Đặt thành "BẬT". (→ Trang 32)</p> <p>Các chức năng sau không hoạt động khi bệ ngồi bồn cầu đang mở. Chức năng "Bệ ngồi/Nấp bồn cầu" của "Tự động mở/đóng" có cài sang "Bệ ngồi•Nấp"? ▶ Có thể chuyển thành "Nấp bồn cầu". (→ Trang 31)</p> <p>Phun sương trước không hoạt động trong khoảng 90 giây sau khi phun sương sau kết thúc.</p>
Chức năng phun sương trước tự hoạt động	<p>Nếu chức năng vệ sinh (ví dụ Rửa phía sau, Rửa phía trước) không được sử dụng trong khoảng 8 giờ, chức năng "Tự động LÀM SẠCH bồn cầu" sẽ bật lên và sương được xịt vào bên trong bồn cầu.</p>

Ánh sáng

Sự cố	Vui lòng kiểm tra
Ánh sáng dịu, đèn bệ ngồi và đèn báo VỆ SINH không sáng	<p>"Ánh sáng dịu", "Đèn bệ ngồi" hoặc "đèn báo VỆ SINH" có bị TẮT không? ▶ Đặt thành "BẬT". (→ Trang 35, 36)</p>
Ánh sáng dịu chiếu sáng liên tục	<p>"Ánh sáng ban đêm" ("Chế độ ban đêm") có được BẬT không? ▶ Nếu nó được BẬT, Ánh sáng dịu sẽ sáng vĩnh viễn. Bạn cũng có thể chuyển sang TẮT [STANDBY] (→ Trang 34)</p>
"Ánh sáng ban đêm" (Chế độ ban đêm) không được kích hoạt	<p>Pin trong điều khiển từ xa đã được thay chưa? "Ánh sáng ban đêm" (Chế độ ban đêm) có thể bị hủy khi thay pin. ▶ Hãy đặt lại. (→ Trang 34)</p>

Khác

Sự cố	Vui lòng kiểm tra
Nước rò rỉ từ đầu nối cấp thoát nước	Nếu đai ốc trong đầu nối bị lỏng, hãy vặn chặt bằng công cụ như mỏ lết. ▶ Nếu tình trạng rò rỉ nước không dừng lại, hãy đóng van khóa và tham khảo Phòng dịch vụ chăm sóc khách hàng của TOTO. (→ <i>xem thông tin liên lạc ở trang bìa sau</i>)
Thân trên không ổn định	Có khoảng trống giữa miếng đệm bộ ngồi bồn cầu và lòng bồn cầu để kích hoạt công tắc bộ ngồi. ▶ Khi bạn ngồi lên bộ ngồi bồn cầu, bộ ngồi bồn cầu sẽ tác động nhẹ để kích hoạt cảm biến. (→ <i>Trang 8</i>)
Nước bắn ra khi sử dụng bồn cầu	Nước trong bồn cầu được sử dụng để che mùi của chất thải là nguyên nhân gây ra sự cố bắn nước. ▶ Thêm một lớp giấy vệ sinh trên mặt nước có thể giúp làm giảm việc nước bắn. Bạn có thể hạ mực nước của lòng bồn cầu. (→ <i>Trang 37</i>)
Khi rửa vệ sinh, bạn nghe thấy âm thanh nứt ở dưới sàn	Có trường hợp phát ra âm thanh bên trong đường ống xả do thiết bị đảm bảo nước trong lòng bồn cầu sau khi xả bồn cầu.
Khi xả, bạn nghe thấy tiếng róc rách	Khi bồn cầu được xả cùng chất thải, âm thanh phát ra là do không khí, chất thải và nước bị kéo vào hệ thống xả.
Chất bẩn dính vào bồn cầu	Chất Amoniac trong nước tiểu có thể gây cáu bẩn. ▶ Nếu nước tiểu bắn lên bồn cầu hoặc sàn, phải dọn sạch ngay lập tức.
Thân trên phát ra tiếng động	Khi ngồi lên bộ ngồi bồn cầu Nếu chức năng "Tự động LÀM SẠCH bồn cầu" đang "BẬT", người sử dụng có thể nghe thấy tiếng phun sương trong bồn cầu khiến chất bẩn khó bám hơn. ▶ Bạn có thể đặt thành "TẮT". (→ <i>Trang 32</i>) Khi sử dụng chức năng rửa (Rửa phía sau, Rửa nhẹ phía sau, Rửa phía trước) Bạn có thể nghe thấy tiếng máy bơm hoạt động trong khi đang cấp nước rửa. Khi rời khỏi lòng bồn cầu sau khi sử dụng Khi tính năng "Tự động khử mùi" được "BẬT", âm thanh vận hành xuất hiện trong khi tính năng khử mùi tiếp tục hoạt động thêm 60 giây sau khi bạn đứng lên khỏi bộ ngồi bồn cầu. ▶ Bạn có thể đặt thành "TẮT". (→ <i>Trang 33</i>) Nếu tính năng "Tự động LÀM SẠCH vòi rửa" đang "BẬT" và bạn sử dụng tính năng rửa (Rửa phía trước và rửa phía sau), bạn có thể nghe thấy vòi rửa thò ra và làm sạch bằng "EWATER+". ▶ Bạn có thể đặt thành "TẮT". (→ <i>Trang 32</i>) Nếu chức năng "Tự động LÀM SẠCH bồn cầu" đang "BẬT", người sử dụng ngồi trên bộ ngồi bồn cầu và sử dụng bồn cầu, chức năng "EWATER+" khiến nước được phun bên trong lòng bồn cầu. ▶ Bạn có thể "TẮT" nó (→ <i>Trang 32</i>) Bạn có thể nghe thấy tiếng vòi rửa được nhô ra và nước còn lại trong sản phẩm xả ra khi các chức năng "Tự động LÀM SẠCH vòi rửa" và các chức năng khác được kích hoạt.

Xử lý sự cố

Khác (tiếp)

Sự cố	Vui lòng kiểm tra
Thân trên phát ra tiếng động	<p>Khi không sử dụng sản phẩm (ví dụ ban đêm) Bạn có thể nghe thấy những âm thanh sau đây nếu chức năng "Tự động LÀM SẠCH vòi rửa" hoặc "Tự động LÀM SẠCH bồn cầu" đang "BẬT" và chức năng làm sạch không được sử dụng trong khoảng 8 giờ (ví dụ: Rửa phía sau, Rửa phía trước).</p> <p>"Tự động LÀM SẠCH vòi rửa" : Âm thanh làm sạch vòi rửa với chức năng "EWATER+". : Âm thanh vòi rửa nhô ra và xả nước còn lại từ sản phẩm sau khi vận hành các chức năng.</p> <p>"Tự động LÀM SẠCH bồn cầu" : Âm thanh và tiếng ồn khi vận hành phun sương EWATER+ trong lòng bồn cầu.</p> <p>► Bạn có thể đặt thành "TẮT". (→Trang 32)</p> <p>Tiếng ồn khi vận hành có thể xảy ra khi kéo dài vòi rửa để ngăn ngừa hư hỏng do đóng băng bằng cách xả nước còn lại trong sản phẩm.</p>
Bạn cảm thấy có khí hơi trong lòng bồn cầu khi ngồi lên bệ ngồi bồn cầu	<p>Nước sẽ được phun xung quanh bồn cầu để loại bỏ những chất bẩn bám dính khi ngồi lên bệ ngồi bồn cầu. Bạn có thể cảm thấy khí hơi khi phun sương.</p> <p>► Bạn có thể đặt thành "TẮT". (→Trang 32)</p>
Có mốc đen hoặc hồng bám trên bề mặt lòng bồn cầu	<p>Vết bẩn này do các vết bẩn cứng đầu hoặc vi khuẩn có thể bám lại trên bề mặt lòng bồn cầu.</p> <p>► Rửa sạch bồn cầu bằng chất tẩy nhà vệ sinh trung tính (không có tính ăn mòn).</p>
Có nước đọng trên bề mặt bồn cầu	<p>Nước ngưng tụ sẽ xảy ra khi độ ẩm cao và có sự chênh lệch đáng kể giữa nhiệt độ nước và nhiệt độ phòng.</p> <p>► Lau sạch các giọt nước bằng khăn khô. (Nước ngưng tụ có thể đọng trên bồn cầu chống ngưng tụ khi có sự chênh lệch giữa nhiệt độ phòng và nước quá 15 °C và độ ẩm phòng đạt 80%.)</p>
Phải mất một thời gian dài để đổ đầy kết nước	<p>Van khóa nước có mở hoàn toàn không? (→Trang 13)</p> <p>Có phải bộ lọc cấp nước hoặc nút xả có bộ lọc cấp nước bị tắc không? ► Vệ sinh bộ lọc. (→Trang 47, 48)</p>
Sau khi lòng bồn cầu được xả nước, nghe thấy có tiếng đập mạnh	<p>Búa nước đã xảy ra trong đường ống khi nước được cấp hoặc ngừng cấp.</p> <p>► Vặn chặt van khóa để giảm tốc độ nước đến mức không ảnh hưởng đến việc sử dụng thực tế của bồn cầu.</p>
Không thể vận hành thân trên thông qua điều khiển từ xa	<p>Làm theo hướng dẫn "Vui lòng kiểm tra trước (A – C)". (→Trang 56)</p> <p>Các điều kiện sau đây có thể ảnh hưởng đến hiệu suất tiếp nhận của điều khiển từ xa, dẫn đến không thể vận hành thân trên.</p> <ul style="list-style-type: none"> • Khi kích thước phòng, việc bố trí các linh kiện, v.v. gây ảnh hưởng • Khi màu của trần hoặc tường quá tối, hay hình dạng hoặc chất liệu của chúng gây ảnh hưởng • Khi có lắp đặt giá đỡ hoặc tủ trên tường phía sau thân trên • Khi hệ thống chiếu sáng biến tần được sử dụng <p>► Thay đổi vị trí của điều khiển từ xa và thử lại.</p>

Thông số kỹ thuật

Mục	NEOREST RS
Nguồn điện định mức	AC 220 - 240 V, 50/60 Hz
Tiêu thụ điện năng định mức	843-852 W
Tiêu thụ điện năng tối đa	1431 - 1443 W (Ở nhiệt độ cấp nước là 0 °C)
Loại máy nước nóng	Tức thời
Chiều dài dây điện	1,2 m
Mức độ chống thấm	IPX4
Bồn cầu	
Khối lượng xả	Xả xuống sàn: Đại 3,8 L, Tiểu 3,0 L Xả qua tường: Đại 4,5 L, Tiểu 3,0 L
Hệ thống cấp nước	Cấp trực tiếp, Cấp điều áp
Dạng xả	TORNADO FLUSH (XẢ XOÁY TORNADO)
Dạng bồn	Kéo dài
Chống đóng băng	
Chế độ động	Khối lượng xả (động)*1: 29 L/h
Thân trên	
Rửa	
Khối lượng phun*2	Rửa phía sau: Xấp xỉ 0,27 - 0,43 L/phút Rửa nhẹ phía sau: Xấp xỉ 0,27 - 0,43 L/phút Rửa phía trước: Xấp xỉ 0,29 - 0,43 L/phút
Nhiệt độ nước	Điều chỉnh phạm vi nhiệt độ: TẮT, khoảng 30 - 40 °C
Công suất máy nước nóng	1200 - 1428 W
Thiết bị an toàn	Cầu chì nhiệt
Thiết bị chống chảy ngược	Bộ ngắt chân không, van một chiều
Bệ ngồi được sưởi ấm	
Nhiệt độ bề mặt	Điều chỉnh phạm vi nhiệt độ: TẮT, khoảng 28 - 36 °C (Tự động tiết kiệm điện: khoảng 26 °C Tự động tiết kiệm điện+: TẮT)
Công suất máy nước nóng	45 - 54 W
Thiết bị an toàn	Cầu chì nhiệt
Khử mùi	
Cách thức	Khử khí O ₂
Khối lượng dòng khí	Chế độ bình thường: Xấp xỉ 0,09 m ³ /phút Chế độ điện áp: Xấp xỉ 0,16 m ³ /phút
Tiêu thụ điện năng	Chế độ bình thường: Xấp xỉ 1,6 W, Chế độ điện áp: Khoảng 4,0 W
Máy sấy khô bằng khí ẩm	
Nhiệt độ khí ẩm*3	Khoảng nhiệt độ điều chỉnh: khoảng 35 - 60 °C
Khối lượng dòng khí	Xấp xỉ 0,25 m ³ /phút
Công suất máy nước nóng	261 - 310 W
Thiết bị an toàn	Cầu chì nhiệt
Áp suất cấp nước	Áp lực nước bắt buộc tối thiểu: (Động, 10 L/phút), Áp lực nước tối đa: 0,75 MPa (Tĩnh)
Nhiệt độ cấp nước	0 - 35 °C
Nhiệt độ môi trường xung quanh	0 - 40 °C
Kích thước	Rộng 386 x Dài 690 x Cao 515 mm
Trọng lượng	Khoảng 40 kg (Bệ ngồi khoảng 6 kg, Lồng bồn cầu khoảng 34 kg)

Khi không sử dụng sản phẩm, vui lòng theo chỉ dẫn của cơ quan địa phương để có phương pháp loại bỏ phù hợp.

*1 Khối lượng xả phụ thuộc vào áp lực nước.

*2 Ở áp lực nước 0,20 MPa (động)

*3 Nhiệt độ xung quanh lỗ thoát khí nóng do TOTO đo.

Bản ghi nhớ

Bản ghi nhớ

Hướng dẫn an toàn

Bệ ngồi bồn cầu vệ sinh bằng nước ấm là một thiết bị sử dụng điện.

Tiếp tục sử dụng sau khi xảy ra sự cố hoặc sử dụng khi thiết bị đã hết tuổi thọ sử dụng có thể làm hỏng các linh kiện điện, gây khói hoặc dẫn tới hỏa hoạn.

Để sử dụng an toàn bệ ngồi bồn cầu vệ sinh bằng nước ấm

Kiến nghị nên kiểm tra định kỳ.

- Hãy cân nhắc thay thế sản phẩm khi hết tuổi thọ sử dụng.



Nếu nhận thấy bất kỳ tình trạng bất thường nào ở sản phẩm, hãy ngừng sử dụng và tham khảo ý kiến của người lắp đặt, người bán hàng hoặc người liên hệ được liệt kê ở bìa sau của sách hướng dẫn này.

(Sản phẩm bị hư hỏng có thể gây cháy, giật điện hoặc làm ngập nước trên sàn.)

- Tắt nguồn ngay lập tức và đóng van cấp nước.

Bảo hành hữu hạn

BẢO HÀNH HỮU HẠN MỘT NĂM

1. TOTO bảo đảm sản phẩm không có bất kỳ lỗi sản xuất khi sử dụng bình thường và sẽ bảo hành sửa chữa trong thời gian một (1) năm kể từ ngày mua. Bảo hành này chỉ được mở rộng cho BÊN MUA BAN ĐẦU.
2. Các nghĩa vụ của TOTO trong chế độ bảo hành này được giới hạn trong việc sửa chữa hoặc thay thế các sản phẩm hoặc linh kiện có sai sót, theo đánh giá của TOTO, với điều kiện các sản phẩm đó được lắp đặt đúng cách và sử dụng phù hợp với SÁCH HƯỚNG DẪN CHO NGƯỜI SỬ HỮU này. TOTO có quyền tiến hành các kiểm tra cần thiết để xác định nguyên nhân sai sót. TOTO sẽ không tính phí nhân công hoặc phí linh kiện liên quan đến việc sửa chữa hoặc thay thế trong chế độ bảo hành.
TOTO không chịu trách nhiệm chi trả chi phí tháo dỡ, hoàn trả và/hoặc lắp đặt lại sản phẩm.
3. Chế độ bảo hành này không áp dụng cho các trường hợp sau đây:
 - a) Thiệt hại hoặc tổn thất trong sự kiện thiên tai như hỏa hoạn, động đất, lũ lụt, sấm sét, bão điện, v.v.
 - b) Thiệt hại hoặc tổn thất do sử dụng không hợp lý, sử dụng sai, lạm dụng, sơ suất hoặc bảo dưỡng không phù hợp sản phẩm.
 - c) Thiệt hại hoặc tổn thất do tháo dỡ, sửa chữa không phù hợp hoặc điều chỉnh sản phẩm.
 - d) Thiệt hại hoặc tổn thất do bùn lắng hoặc ngoại vật có trong hệ thống nước.
 - e) Thiệt hại hoặc tổn thất do chất lượng nước trong khu vực sản phẩm được sử dụng.
 - f) Thiệt hại hoặc tổn thất do lắp đặt sai hoặc lắp đặt thiết bị trong một môi trường khác nghiệt hoặc nguy hiểm.
 - g) Thiệt hại hoặc tổn thất do điện giật hoặc sét đánh hoặc các hành vi khác không phải là lỗi của TOTO hoặc sản phẩm không được chỉ định sử dụng.
 - h) Thiệt hại hoặc tổn thất do hao mòn thông thường và truyền thống, chẳng hạn như giảm độ bóng, xước hoặc mờ dần theo thời gian do sử dụng, làm sạch hoặc chất lượng nước hoặc điều kiện không khí.
4. Chứng nhận bảo hành này cấp những quyền lợi nhất định cho bạn. Bạn có thể có thêm những quyền lợi bổ sung khác tùy theo quốc gia nơi bạn sinh sống.
5. Để được sửa chữa bảo hành theo chế độ bảo hành này, bạn phải mang sản phẩm hoặc giao hàng trả trước cho một cơ sở bảo hành của TOTO cùng với thư trình bày sự cố hoặc liên hệ với nhà phân phối của TOTO hoặc nhà thầu dịch vụ bảo hành sản phẩm hoặc trực tiếp tới văn phòng bán hàng của TOTO. Nếu không thể trả lại sản phẩm cho TOTO vì kích thước của sản phẩm hoặc tính chất của sai sót, việc giao hàng sẽ hoàn tất khi TOTO nhận được thông báo bằng văn bản về sai sót của sản phẩm. Trong trường hợp đó, TOTO có thể chọn sửa chữa sản phẩm tại địa điểm của người mua hoặc thanh toán để vận chuyển sản phẩm đến một cơ sở bảo hành.

CẢNH BÁO! TOTO sẽ không chịu trách nhiệm hoặc có nghĩa vụ đối với bất kỳ tổn thất hay thiệt hại nào đối với sản phẩm này do chloramines trong xử lý nước cấp công cộng hoặc chất tẩy rửa chứa chlorine (canxi hypochlorite).

GHI CHÚ: Việc sử dụng clo nồng độ cao hoặc các sản phẩm liên quan đến clo có thể làm hỏng các linh kiện. Hư hỏng này có thể gây rò rỉ và tổn thất tài sản nghiêm trọng.

VĂN BẢN BẢO HÀNH NÀY LÀ BẢO HÀNH DUY NHẤT CỦA TOTO. SỬA CHỮA HOẶC THAY THẾ ĐƯỢC THỰC HIỆN THEO CHẾ ĐỘ BẢO HÀNH NÀY SẼ LÀ BIỆN PHÁP SỬA CHỮA ĐỘC QUYỀN DÀNH CHO NGƯỜI MUA. TOTO SẼ KHÔNG CHỊU TRÁCH NHIỆM CHO VIỆC KHÔNG THỂ SỬ DỤNG SẢN PHẨM HOẶC CÁC THIẾT HẠI HOẶC CHI PHÍ PHÁT SINH NGẪU NHIÊN, ĐẶC BIỆT HOẶC GIÁN TIẾP CỦA NGƯỜI MUA HOẶC CHI PHÍ NHÂN CÔNG HOẶC CÁC CHI PHÍ KHÁC DO LẮP ĐẶT HOẶC THÁO DỠ, HOẶC CHI PHÍ SỬA CHỮA CỦA NGƯỜI KHÁC HOẶC BẤT KỲ CHI PHÍ NÀO KHÔNG ĐỀ CẬP Ở TRÊN. NGOẠI TRỪ PHẠM VI BỊ NGHIÊM CẤM THEO LUẬT ÁP DỤNG, BẤT KỲ BẢO HÀNH NGỤ Ý NÀO, BAO GỒM KHẢ NĂNG BÁN HÀNG HOẶC TÍNH PHÙ HỢP TRONG SỬ DỤNG, ĐƯỢC GIỚI HẠN RÕ RÀNG TRONG THỜI HẠN CỦA BẢO HÀNH NÀY. MỘT SỐ BANG KHÔNG CHẤP NHẬN GIỚI HẠN THỜI GIAN BẢO HÀNH NGỤ Ý HOẶC LOẠI TRỪ HOẶC GIỚI HẠN CÁC THIẾT HẠI NGẪU NHIÊN HOẶC GIÁN TIẾP, DO ĐÓ, GIỚI HẠN VÀ LOẠI TRỪ NÊU TRÊN CÓ THỂ KHÔNG ÁP DỤNG CHO BẠN.