

# TOTO

## WASHLET

Hướng dẫn sử dụng

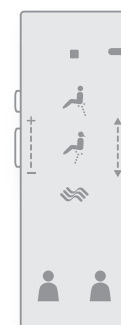

washLET

TCF6531\*\*\*

TCF6530\*\*\*

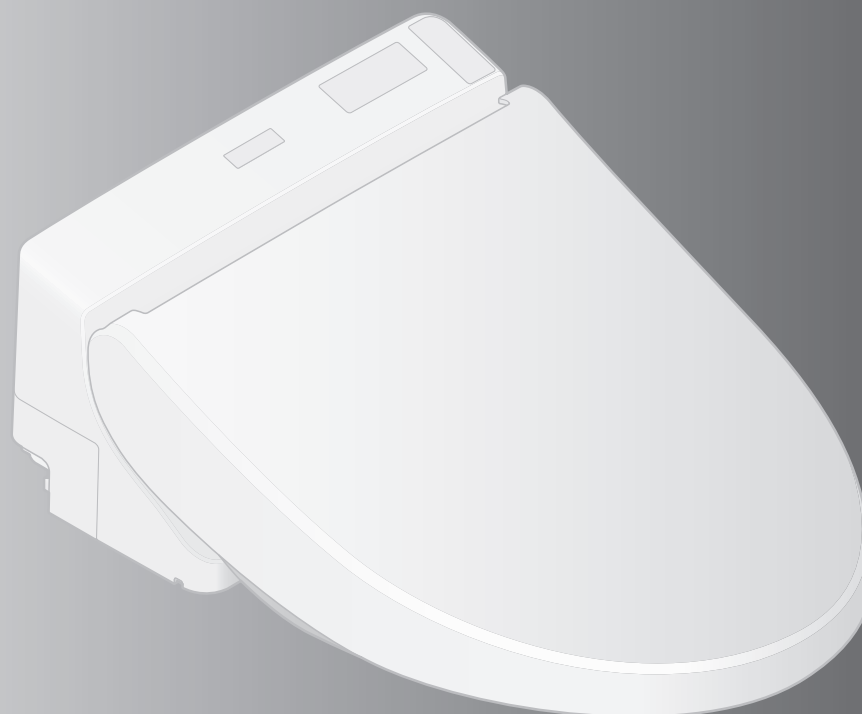

- Cảm ơn bạn đã lựa chọn sản phẩm TOTO NEOREST. Vui lòng đọc kỹ thông tin trong sách hướng dẫn này để đảm bảo sử dụng sản phẩm an toàn.
- Hãy đọc kỹ sách hướng dẫn trước khi sử dụng sản phẩm và bảo quản sách hướng dẫn ở nơi an toàn để tham khảo về sau.

## Các chức năng trên từng sản phẩm.

Kiểm tra tên model sản phẩm của bạn và tích vào mục này nếu cần.

Chức năng		Tên sản phẩm (Model)	WASHLET		Trang
			Số bộ phận		
		Model	TCF6531***	TCF6530***	
Chức năng cơ bản	Vệ sinh	Vệ sinh phía sau	●	●	14
		Vệ sinh nhẹ phía sau	●	●	
		Vệ sinh phía trước	●	●	
	Thay đổi phương pháp vệ sinh	Điều chỉnh vị trí vòi rửa	●	●	14, 15
		Điều chỉnh áp suất nước	●	●	
		Vệ sinh dao động	●	●	
		Vệ sinh nhịp nhàng	●	●	
	Thiết lập cá nhân	●	●		
Sấy khô	Sấy khô bằng không khí ấm	●	●	14	
Thay đổi nhiệt độ	Điều chỉnh nhiệt độ	●	●	20, 21	
Chức năng vệ sinh	Khử mùi	Bộ khử mùi	●	●	18, 19
	Làm sạch bồn sãn	Tạo sẵn sương	●	●	
Chức năng tiện lợi	Sưởi ấm bệ ngồi	Bệ ngồi có sưởi ấm	●	●	—
	Tiết kiệm năng lượng	Bộ tiết kiệm năng lượng	●	●	22, 23
Dễ bảo trì	Tháo bộ phận chính bằng 1 lần thao tác		●	●	28
	Nắp bàn cầu có thể tháo rời		●	●	29
	Vệ sinh vòi rửa		●	●	30



## Mục lục

Giới thiệu	Chú ý an toàn ..... 4
	Chú ý về vận hành..... 9
	Tên các chi tiết.....10
	Chuẩn bị..... 12
Vận hành	Hoạt động cơ bản.....14
	Chức năng tự động .....18
	<small>KHỬ MÙI, PHUN SƯƠNG TRƯỚC</small>
	Điều chỉnh nhiệt độ..... 20
	Tiết kiệm năng lượng .....22
Bảo dưỡng	Bộ phận chính . ..... 26
	Bộ phận khử mùi . ..... 27
	Khe giữa bộ phận chính và bồn cầu . .....28
	Khe giữa bộ phận chính và nắp bồn cầu . ..... 29
	Vòi rửa . ..... 30
	<small>Vệ sinh vòi rửa</small>
	Van xả lọc nước..... 31
Tham khảo	Thay đổi cài đặt . ..... 32
	Những điều cần làm.....38
	● Nếu bạn không thể vận hành bằng điều khiển từ xa. .... 38
	● Tránh hỏng do đóng băng.... 38
	⚠ Không sử dụng trong thời gian dài..... 40
	Xử lý sự cố..... 41
	Thông số kỹ thuật.....45
Bảo hành. . .....46	

Giới thiệu

Vận hành

Bảo dưỡng

Tham khảo

Tên sản phẩm, mã sản phẩm

Sương mù được tự động phun vào lòng bồn cầu tạo thành đệm nước ngăn ngừa bụi bẩn bám vào bề mặt.

Chức năng thao tác tự vệ sinh tự động  
(Chi tiết xem trang 18)

### Khi bạn ngồi

- Sương mù được phun vào lòng bồn cầu
- Bộ khử mùi bắt đầu hoạt động

# Chú ý an toàn

Các chú ý này rất quan trọng cho việc sử dụng an toàn. Phải tuân theo các chú ý này và sử dụng sản phẩm đúng cách.

## Biểu tượng và ý nghĩa



**CẢNH BÁO** Có thể dẫn đến tử vong hoặc chấn thương nghiêm trọng



**THẬN TRỌNG** Có thể dẫn đến chấn thương hoặc hư hỏng tài sản.

Các ký hiệu sau đây được sử dụng để chỉ dẫn an toàn cho việc sử dụng sản phẩm.

Ký hiệu	Ý nghĩa
	Biểu tượng này thể hiện một bước yêu cầu nghiêm cấm không được thực hiện khi sử dụng sản phẩm.
	Biểu tượng này thể hiện một bước yêu cầu bắt buộc phải thực hiện khi sử dụng sản phẩm

- Sản phẩm này được phân loại là thiết bị loại 1 và phải được nối đất.
- Lắp đặt thiết bị này ở vị trí có thể tiếp cận ổ cắm điện
- Thiết bị này không được thiết kế cho những người (bao gồm cả trẻ em) có thể chất, giác quan hoặc tâm thần bị giảm sút, hoặc thiếu kinh nghiệm và kiến thức, trừ khi họ được giám sát hoặc hướng dẫn sử dụng thiết bị bởi người chịu trách nhiệm an toàn.  
Trẻ em phải được giám sát để đảm bảo rằng các bé không nghịch ngợm với thiết bị.
- Sử dụng bộ ống dẫn mới kèm theo thiết bị này. Không sử dụng lại bộ ống cũ.

## CẢNH BÁO



**Không chạm vào phích điện hoặc dây nối điện khi tay ướt.**

- Nếu làm như vậy có thể gây điện giật.

**Không để nước hay dung dịch vệ sinh ở trên phần nắp rửa washlet hay lọt vào phích cắm điện hay mối nối dây điện.**

- Nếu làm như vậy có thể gây ra cháy, điện giật, bỏng, hoặc đứt mạch.
- Nếu làm như vậy có thể khiến sản phẩm bị nứt và hư hỏng hoặc hư hỏng đường nước.

**Không được tháo, sửa, hay thay đổi cài đặt.**

- Nếu làm như vậy có thể gây ra cháy, điện giật, bỏng, hoặc đứt mạch.

**Không lắp đặt sản phẩm lên các phương tiện chuyển động như xe hay tàu thuyền.**

- Nếu làm như vậy có thể gây ra cháy, điện giật, đứt mạch hoặc sai hỏng.
- Bộ ngồi, nắp đậy, nắp rửa washlet, hoặc các phụ kiện khác bị lỏng và rơi, chúng có thể gây chấn thương.

## **CẢNH BÁO**

Giới thiệu

### **Không sử dụng Washlet nếu lỗi xảy ra.**

- Trong các trường hợp này, chuyển công tắc trên bảng phân phối điện về vị trí OFF và đóng van khóa nước. Các lỗi có thể xảy ra:
  - Nước rò rỉ từ đường ống hoặc phần nắp rửa washlet.
  - Sản phẩm bị nứt hoặc vỡ.
  - Sản phẩm có tiếng ồn lạ hoặc có mùi lạ.
  - Sản phẩm có khói.
  - Sản phẩm bị nóng bất thường.
  - Bàn cầu bị tắc.
  - Bệ ngồi bị lệch khỏi vị trí.
- Nếu tiếp tục sử dụng sau khi phát hiện lỗi thì có thể gây ra cháy nổ, điện giật, bỏng, đoản mạch, tổn thương, hoặc tổn thất nước.

### **Chỉ sử dụng nước máy hoặc nước ngầm. Không sử dụng nước biển.**

- Nếu làm như vậy có thể gây ra kích ứng da và sai hỏng.

### **Không chạm vào phích điện hoặc chỗ nối dây nguồn khi có mưa dông.**

- Nếu làm như vậy có thể gây ra điện giật.

### **Không để nước bắn vào phích cắm điện, đầu ra hoặc chỗ nối dây điện.**

- Nếu làm như vậy có thể gây ra các vấn đề cháy nổ, điện giật, bỏng hoặc đoản mạch.

### **Không làm hỏng dây nguồn, phích điện.**

Không giật, xoắn, uốn cong quá mức, làm hỏng, thay đổi, hoặc đốt nóng dây điện. Ngoài ra, không đặt vật nặng lên dây điện, buộc hay thắt dây điện.

- Sử dụng dây điện hỏng có thể gây ra cháy nổ, điện giật, bỏng, hoặc đoản mạch.

### **Không sử dụng ổ cắm điện bị lỏng hoặc lỗi.**

- Nếu làm như vậy có thể gây ra cháy hoặc đoản mạch.

### **Không sử dụng đầu ra hoặc thiết bị nối dây vượt quá thông số quy định.**

Cắm quá nhiều phích cắm điện vào một đầu ra, ví dụ như sử dụng bộ chia tách điện, có thể gây ra cháy do nóng.

### **Không sử dụng nguồn điện khác nguồn điện quy định.**

AC 220V - 240V, 50Hz / 60Hz

- Nếu làm như vậy có thể gây ra cháy hoặc nóng.

### **Không treo giá hoặc bất kỳ thứ gì khác lên đầu ra khí nóng.**

Không đặt bất kỳ thứ gì lên đầu ra khí nóng hoặc vắt quần áo lên nó.

- Nếu làm như vậy có thể gây ra bỏng, điện giật hoặc sai lỗi.

### **Không hút thuốc lá và để các nguồn lửa tiếp xúc sản phẩm.**

- Nếu không có thể gây ra cháy



# Chú ý an toàn (tiếp theo)

## CẢNH BÁO

### **Cẩn thận về kích ứng hoặc bỏng.**

- Sử dụng không đúng cách bệ ngồi toilet có thể gây ra kích ứng hoặc bỏng.  
Khi ngồi trong thời gian dài lên bệ ngồi, tắt công tắc điều chỉnh nhiệt độ bệ ngồi về vị trí "OFF".  
Khi bất kỳ ai bao gồm những người dưới đây sử dụng bệ ngồi đã sưởi hoặc sấy hơi ẩm, thì phải tắt công tắc điều chỉnh nhiệt độ bệ ngồi về vị trí "OFF" và để nhiệt độ khí sấy ở vị trí "Thấp".
- Trẻ nhỏ, người già, hoặc người dùng không biết cách đặt nhiệt độ phù hợp cho mình
- Người bị ốm, khuyết tật, hoặc những người khó di chuyển
- Những người sử dụng thuốc gây buồn ngủ (thuốc ngủ), những người say rượu, người bị mệt mỏi, hoặc người dễ buồn ngủ.

**Đây là sản phẩm điện. Không lắp đặt nó ở những nơi mà dễ bị dính nước hoặc khi độ ẩm cao làm đọng nước trên bề mặt sản phẩm. Khi sử dụng sản phẩm trong phòng tắm, lắp đặt quạt hoặc lỗ thông gió và đảm bảo luồng khí tuần hoàn tốt trong nhà tắm.**

- Nếu không có thể gây ra cháy hoặc điện giật.

### **Luôn nối Washlet với nguồn nước lạnh.**

- Nếu nối vào nguồn nước nóng có thể gây bỏng và hư hỏng thiết bị.

### **Kiểm tra xem đã nối đất đúng cách chưa.**

- Nếu chưa nối đất mà xảy ra lỗi hay rò điện, việc không nối đất có thể gây ra điện giật.  
Để nối đất, sử dụng dây đồng có điện trở nối đất 100 Ω tối đa và đường kính 0.06in (1.6mm) tối thiểu.

\* Nếu nối đất không được lắp đặt, yêu cầu nhà thầu lắp đặt nối đất.

### **Đảm bảo rằng các đầu ra được nối đất đúng cách (3 chạc) đã được lắp đặt.**

- Nếu không lắp đặt đầu ra nối đất có thể gây điện giật trong trường hợp lỗi hoặc ngắn mạch.

Lắp phích cắm điện chắc chắn vào ổ điện.

- Nếu không có thể gây ra cháy, nóng, hoặc ngắn mạch.

### **Kiểm tra xem phích cắm điện đã được cách nước bằng keo si li côn chưa.**

- Phích cắm không được cách nước có thể gây ra cháy và điện giật.

\* Nếu phích cắm điện không được cách nước, hãy yêu cầu nhà thầu lắp đặt thực hiện cách nước cho thiết bị.

### **Khi tháo phích cắm, giữ phích cắm, không giữ dây điện.**

Không được tháo phích bằng cách kéo dây điện.

- Nếu kéo dây điện có thể gây ra hư hỏng và dẫn đến cháy hoặc bỏng.

**Nếu dây điện bị hỏng, phòng tránh nguy hiểm bằng cách nhờ bộ phận sửa chữa của nhà sản xuất hay chuyên gia tương ứng thực hiện việc thay thế dây điện.**

**Luôn tắt cầu dao trên bảng phân phối điện trước khi vệ sinh, bảo trì, hoặc kiểm tra.**

- Nếu không làm như vậy có thể gây ra điện giật hoặc sai lỗi.

Trừ khi sử dụng "Vệ sinh bằng vòi rửa"

## CẢNH BÁO



**Nghiên cứu sơ bộ ở phụ nữ cho rằng việc lạm dụng phun liên tục có thể làm tăng nguy cơ khô niêm mạc âm đạo và giảm khả năng của các vi sinh vật có lợi.**

**Mặc dù các nghiên cứu này chưa được xác nhận, xin vui lòng tham khảo ý kiến bác sĩ của bạn về những lo ngại liên quan. Quan trọng hơn, nếu bạn là một cá nhân bị thiếu hụt miễn dịch do bệnh, hóa trị, hoặc điều kiện y tế khác ảnh hưởng đến hệ thống miễn dịch, bạn nên tham khảo ý kiến bác sĩ trước khi sử dụng sản phẩm này.**

**Luôn chuyển cầu dao trên bảng phân phối điện về vị trí OFF trước khi tháo bộ phận chính**

- Nếu không có thể gây ra cháy hoặc điện giật.

Giới thiệu

## THẬN TRỌNG



**Không sử dụng sản phẩm nếu bộ phận chính không ổn định.**

- Làm như vậy có thể khiến bộ phận chính bị lỏng, rơi, gây ra chấn thương.

**Nếu sản phẩm bị hư hỏng, không chạm vào bộ phận bị hỏng.**

- Làm như vậy có thể gây điện giật hoặc chấn thương. Hãy thay thế ngay.

**Không tỳ lực mạnh, rung lắc, dẫm hoặc đứng lên bệ ngồi, nắp đậy nắp rửa washlet. Ngoài ra không đặt vật nặng lên bệ ngồi, nắp đậy nắp rửa washlet.**

- Làm như vậy có thể gây ra nứt hoặc bộ phận chính bị lỏng, rơi gây chấn thương.
- Làm như vậy có thể gây hư hỏng sản phẩm và dẫn tới chấn thương hoặc tổn thất về nước

**Không nâng sản phẩm bằng cách nắm vào bệ ngồi hay nắp đậy.**



**Không nâng bệ ngồi hoặc nắp đậy khi có vật tỳ vào nắp đậy.**

- Làm như vậy có thể gây ra nứt hoặc bộ phận chính bị lỏng, rơi gây chấn thương.

**Khi vệ sinh hoặc bảo dưỡng các bộ phận bằng nhựa (bộ phận chính...) hoặc ống cấp nước, sử dụng chất tẩy rửa bếp đã pha loãng với nước. Không sử dụng các chất sau đây:** Chất tẩy rửa bàn cầu, chất tẩy rửa gia dụng, benzen, chất pha loãng sơn, chất tẩy dạng bột hoặc tấm chà rửa bằng nylon.

- Các vật dụng này có thể làm hư hỏng hoặc làm nứt nhựa và dẫn tới chấn thương hoặc sai hỏng.
- Những vật này có thể gây hư hỏng ống cấp nước hoặc gây rò rỉ nước.

# Chú ý an toàn (tiếp theo)

 <b>THẬN TRỌNG</b>	
	<p><b>Để tránh nước đột ngột chảy bắn ra ngoài, không tháo van xả bộ lọc nước khi van khóa nước vẫn mở.</b></p> <ul style="list-style-type: none"><li>• Nếu làm như vậy có thể khiến nước phun mạnh ra. (Tham khảo trang 31 để được hướng dẫn làm sạch van xả lọc nước)</li></ul> <p><b>Không gấp hoặc làm bẹp ống cấp nước; không gây hư hỏng do cắt bằng vật sắc..</b></p> <ul style="list-style-type: none"><li>• Nếu làm như vậy có thể gây rò rỉ nước.</li></ul> <p><b>Không lắp tấm để không đi kèm với sản phẩm.</b></p> <ul style="list-style-type: none"><li>• Có thể gây chập cháy hay hư hỏng.</li></ul>
	<p><b>Nếu xảy ra rò rỉ nước, luôn đóng van dừng.</b></p> <p><b>Khi nhiệt độ môi trường xung quanh giảm xuống 0°C hoặc thấp hơn, phòng chống hư hỏng cho đường ống và ống mềm do đóng băng.</b></p> <ul style="list-style-type: none"><li>• Nước đóng băng trong ống có thể gây hỏng vỡ cho bộ phận chính, vỡ đường ống làm chảy nước ra ngoài.</li><li>• Điều chỉnh nhiệt độ phòng để các đường ống không bị đóng băng trong các tháng thời tiết lạnh.</li><li>• Xả nước.</li></ul> <p><b>Khi không sử dụng Washlet trong thời gian dài, hãy đóng van khóa nước, tháo nước khỏi phần kết nước và ống cấp nước, sau đó tắt cầu dao trên bảng phân phối điện.</b></p> <p>Khi sử dụng lại sản phẩm, trước tiên hãy nạp nước lại cho sản phẩm.</p> <ul style="list-style-type: none"><li>• Nếu không, nước trong kết nước có thể bị bắn và gây viêm da hoặc các vấn đề khác.</li><li>• Để quên thiết bị khi vẫn bật điện có thể gây ra hỏa hoạn hoặc sinh nhiệt</li></ul> <p><b>Khi lắp van xả bộ lọc nước, hãy đảm bảo rằng nó được cố định chắc chắn vào đúng vị trí.</b></p> <ul style="list-style-type: none"><li>• Nếu không cố định chắc chắn có thể gây ra rò rỉ nước</li></ul> <p><b>Lắp chặt bộ phận chính vào tấm đế.</b></p> <p>Lắp bộ phận chính vào tấm đế cho đến khi nghe thấy tiếng tạch thì kéo nó nhẹ về phía bạn để đảm bảo rằng các sản phẩm không bị tách rời.</p> <ul style="list-style-type: none"><li>• Nếu không bộ phận chính sẽ bị lỏng lẻo và gây chấn thương.</li></ul>



# Chú ý vận hành

## ■ Phòng ngừa các trục trặc

- Không để vật gì che cản bộ cảm biến chuyển động hoặc bộ phát nhận điều khiển từ xa.

### < Về công tắc bệ ngồi >

- Khi bạn ngồi trên bệ ngồi bồn cầu, công tắc bệ ngồi bật ON, tạo điều kiện cho bạn sử dụng các tính năng khác nhau. (Sẽ có tiếng “tạch” khi kích hoạt công tắc.)

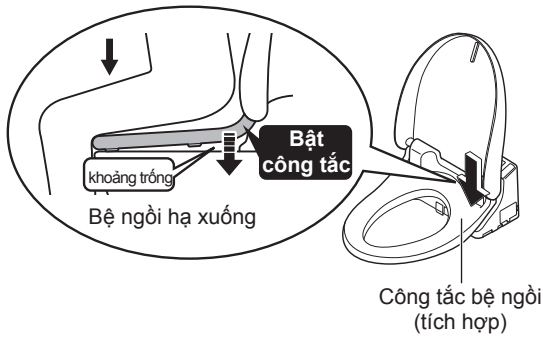



- Ngồi lên bệ ngồi
  - Công tắc ghế ngồi sẽ không bật trừ khi bạn ngồi lên ghế đúng cách.



### Chú ý

- Khi trẻ em sử dụng Washlet, công tắc ghế ngồi không kích hoạt được vì khối lượng của trẻ nhẹ.
- Vì bệ ngồi được thiết kế di chuyển lên xuống, nên có một khe ở giữa đệm bệ ngồi và bệ ngồi.

## ■ Phòng ngừa hư hỏng

- Lau sạch các phần nhựa như bộ phận chính và bộ điều khiển từ xa bằng vải mềm, vải khô hoặc khăn giấy ẩm. 
- Không dựa vào nắp đậy 

## ■ Phòng tránh sự cố

- Chuyển cầu dao trên bảng phân phối điện về vị trí OFF nếu có nguy cơ sét đánh.
- Không sử dụng lớp phủ bệ ngồi hoặc lớp phủ nắp đậy (Cảm biến hoặc công tắc bệ ngồi không hoạt động đúng cách)



- Không đi tiểu trên bộ phận chính, bệ ngồi hoặc vòi rửa. (Làm như vậy có thể gây ra các vết bẩn màu hồng hoặc màu nâu hoặc gây trục trặc.)
- Không tỳ lực mạnh vào bảng điều khiển của bộ điều khiển từ xa.
- Khi sử dụng chất tẩy rửa bồn cầu để vệ sinh bồn cầu, rửa sạch chất tẩy trong vòng 3 phút và để bệ ngồi và nắp đậy mở. Lau sạch chất tẩy còn vương lại trên bồn cầu. (Nếu hơi từ chất tẩy rửa bồn cầu bám vào phần nắp rửa Washlet, nó có thể gây ra lỗi.)
- Không để tiếp xúc trực tiếp với ánh sáng mặt trời. (Nếu làm như vậy có thể gây ra thay đổi màu sắc, khiến nhiệt độ ghế sưởi không bình thường, lỗi điều khiển từ xa hoặc lỗi Washlet làm thay đổi nhiệt độ.)
- Để Washlet tránh xa máy radio... (Washlet có thể gây nhiễu sóng radio.)
- Nếu bạn sử dụng một ghế lắp phụ cho trẻ nhỏ hoặc ghế cao mềm, thì phải tháo chúng ra sau khi sử dụng xong. (Nếu quên thì một số chức năng có thể không hoạt động được.)
- Không tỳ lực lên điều khiển từ xa. (Có thể gây ra lỗi.)  
Để phòng tránh điều khiển từ xa bị rơi, đặt nó trong giá đỡ khi bạn không dùng đến. Chú ý không để nó tiếp xúc với nước.
- Không đặt bất cứ vật gì trên bệ ngồi và nắp đậy, không nhấn chúng bằng tay.  
Nếu không có thể làm bật công tắc bệ ngồi, khiến sàn ướt nếu các nút trên điều khiển từ xa được chạm và nước chảy ra từ vòi rửa. (Công tắc bệ ngồi có thể bật nếu tỳ lực vào bệ ngồi hoặc nắp đậy.)

# Tên chi tiết

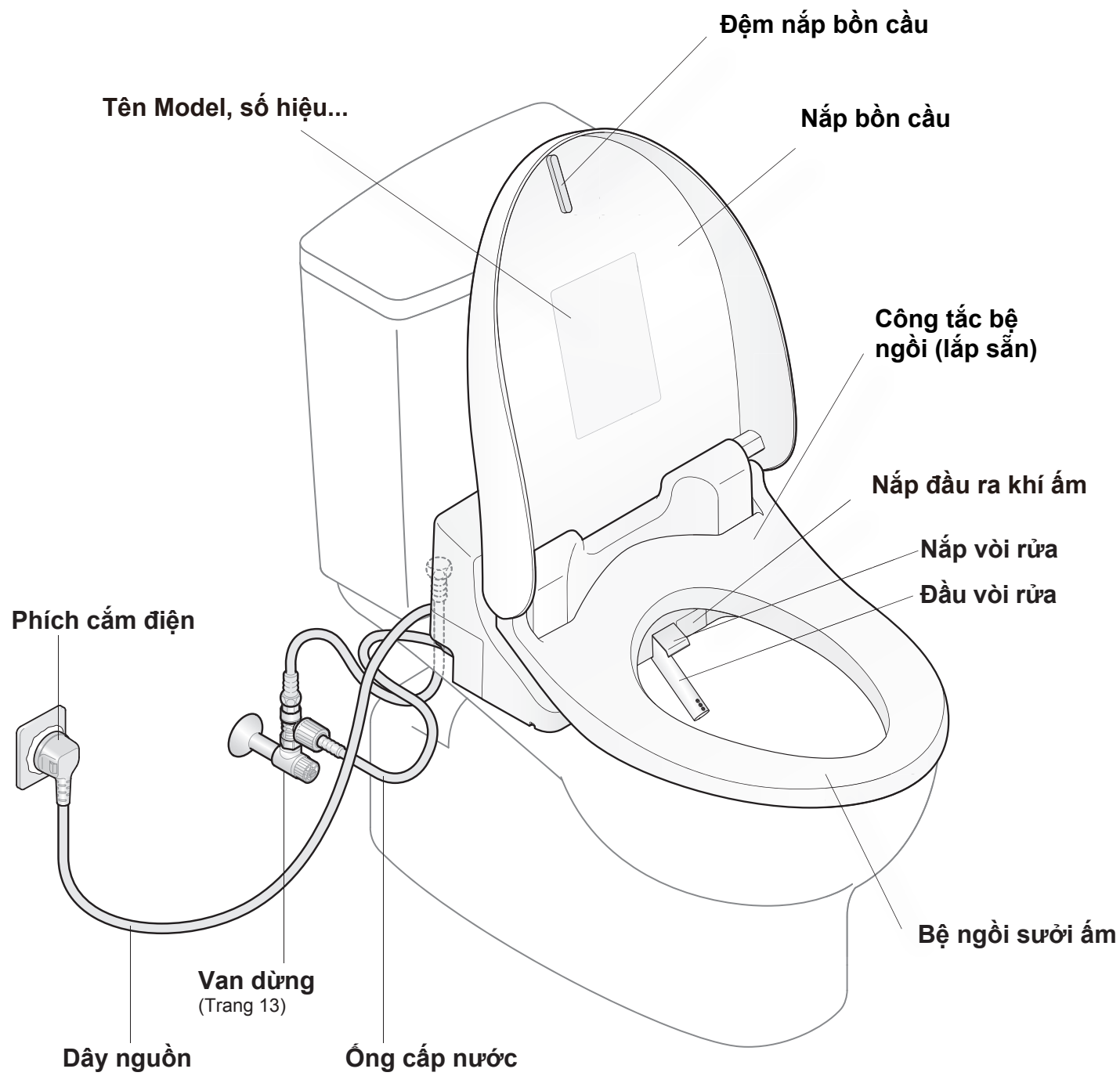

### Màn hình chính

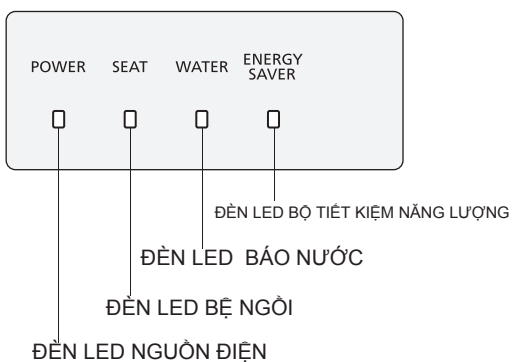

### Mặt phải của bộ phận chính

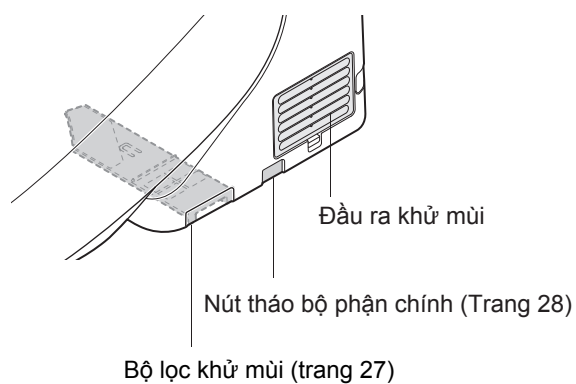

Bộ tiếp nhận điều khiển từ xa

Đệm bộ ngồi

### Mặt trái của bộ phận chính

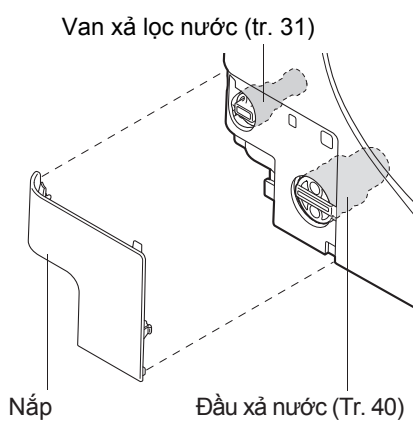

**TCF6530\*\*\***

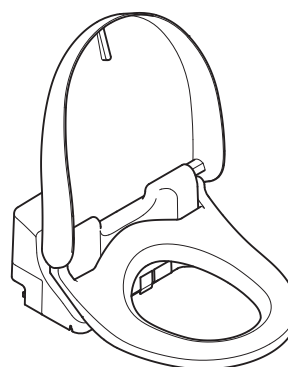

Hình dáng bộ ngồi và nắp đậy thay đổi theo model.

Mô tả trong sách hướng dẫn này được dựa trên hình ảnh minh họa của TCF6531\*\*\*.

# Chuẩn bị

## Sử dụng sản phẩm lần đầu

### 1. Lắp pin

#### 1 Tháo bộ điều khiển từ xa.



#### 2 Mở nắp pin ra và gắn hai pin AA.

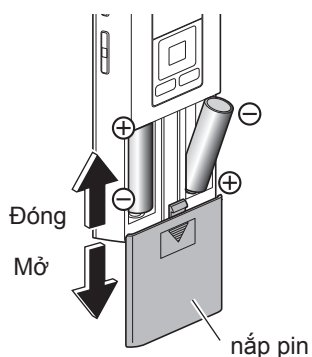

- Khi pin đã được lắp đúng cách, mức nhiệt độ sẽ xuất hiện trên màn hình hiển thị của điều khiển từ xa (mặt sau).
- Màn hình hiển thị tắt khi không có nút trên điều khiển từ xa được nhấn trong 5 phút hoặc hơn.

#### 3 Gắn điều khiển từ xa lên giá treo.

##### ■ Thông tin về pin

- Sử dụng pin khô, pin kiềm. Thực hiện theo các hướng dẫn dưới đây để ngăn pin khô vỡ hoặc rò rỉ chất lỏng.
- Khi thay pin, sử dụng pin mới cùng loại
- Nếu bạn không sử dụng điều khiển từ xa trong một thời gian dài, hãy tháo pin ra.
- Không sử dụng các loại pin có thể sạc lại.

### Nếu điều khiển từ xa được bảo vệ (chống trộm)

#### 1 Tháo vít điều khiển từ xa.

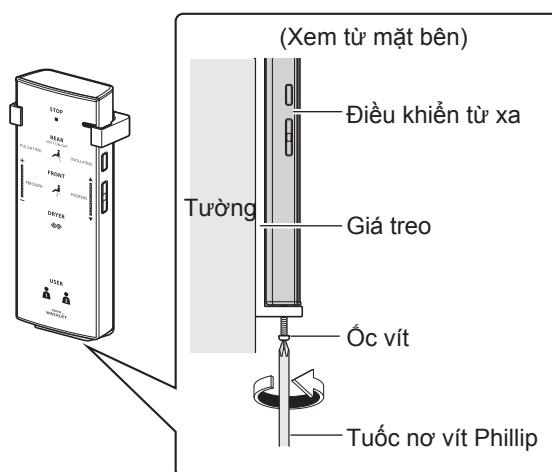

#### 2 Tháo điều khiển từ xa khỏi giá treo

- Để cố định lại điều khiển từ xa  
Siết chặt vít.  
(Siết quá chặt có thể gây hư hỏng cho các bộ phận như giá treo)

## 2. Bật nguồn điện

**1** Chuyển cầu dao trên bảng phân phối điện sang chế độ ON (bật).

- Vòi xả mở rộng và sau đó thu lại

**2** Kiểm tra xem đèn LED nguồn trên màn hình chính được bật sáng lên chưa.

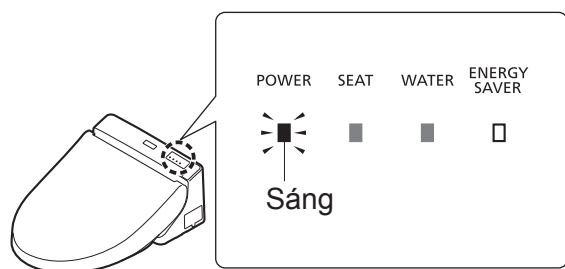

## 3. Mở van dừng

**1** Mở hoàn toàn van dừng.

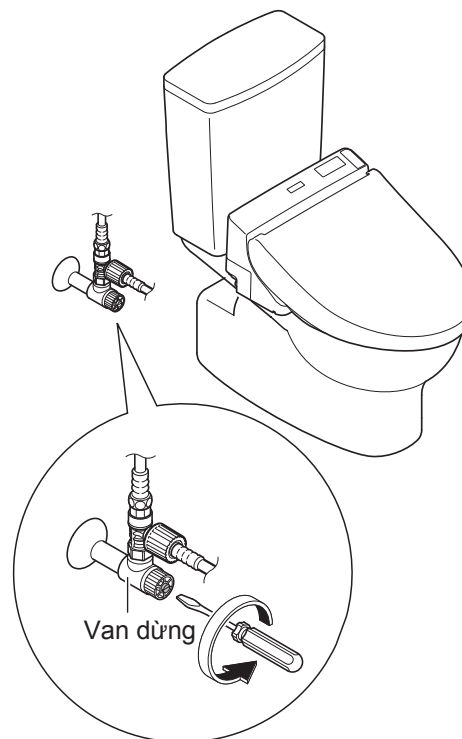

# Hoạt động cơ bản

Nhấn một nút trên bộ điều khiển từ xa; một tiếng bíp phát ra khi bộ phận chính nhận tín hiệu.

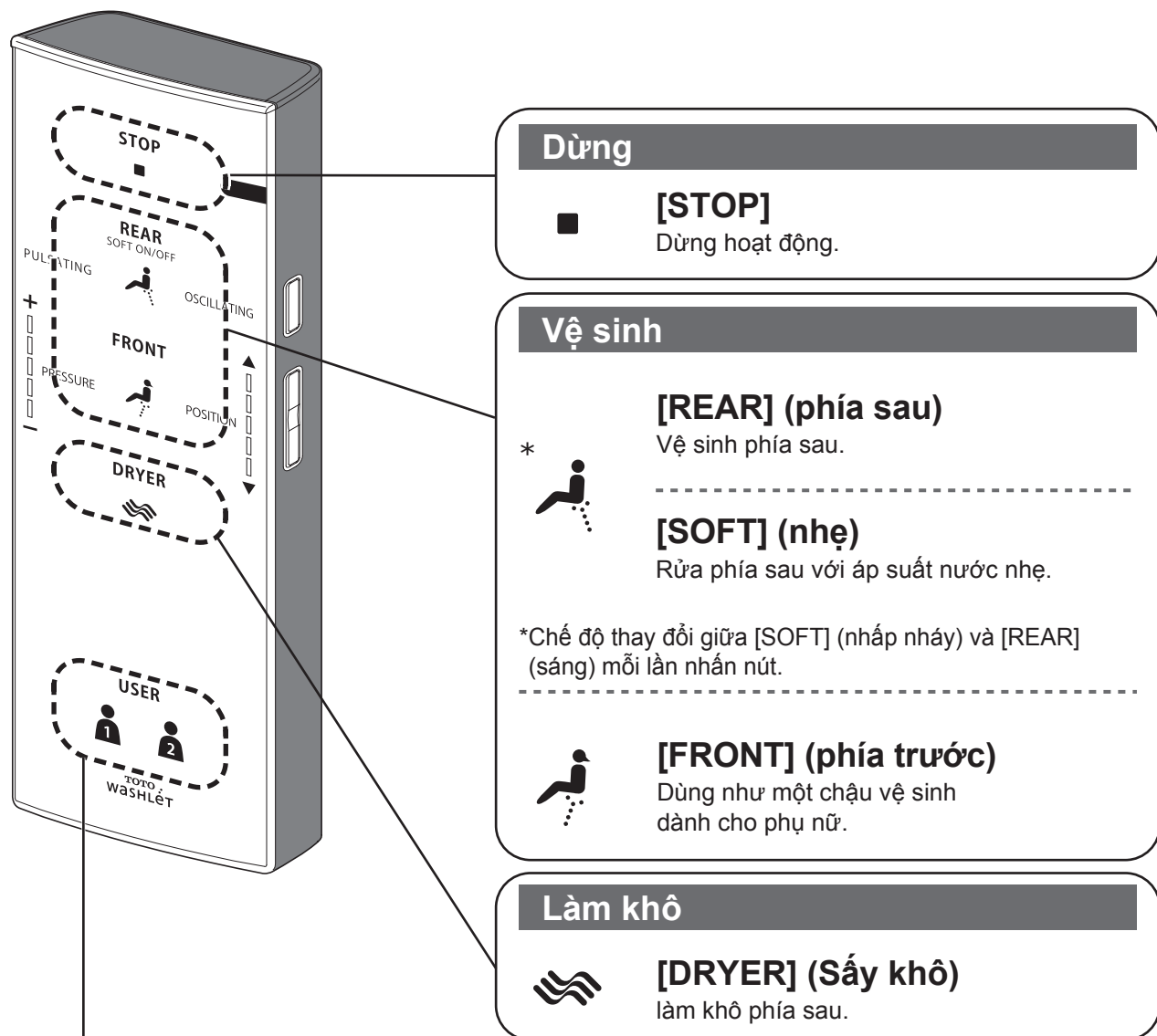

## Thiết lập cá nhân



### [USER1] / [USER2] (Người dùng 1/ 2)

Bạn có thể lưu vị trí vòi xả, áp suất nước và nhiệt độ nước ưa thích bằng thiết lập.

#### ● Để lưu thiết lập

Trong khi việc vệ sinh đang được tiến hành, thiết lập vị trí vòi xả, áp suất nước và nhiệt độ nước ưa thích, sau đó nhấn và giữ [USER 1] hoặc [USER 2] 2 giây hoặc lâu hơn.

#### ● Để sử dụng

Nhấn [USER 1] hoặc [USER 2], và sau đó nhấn nút để vệ sinh.

\*Vị trí vòi xả và đèn áp suất nước sẽ sáng lên trong khoảng 10 giây theo vị trí thiết lập, và công tắc hiển thị nhiệt độ nước.

- Chức năng hoạt động khi một nút được nhấn khi làm sạch "REAR" (phía sau), "SOFT" (nhẹ) hoặc "FRONT" (phía trước)

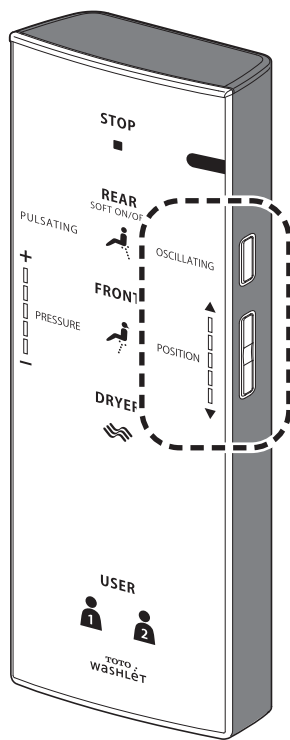

**[OSCILLATING] [Di chuyển]**

- Vòi phun di chuyển qua lại để rửa phía sau của bạn kỹ lưỡng
- Thiết lập thay đổi giữa "ON" và "OFF" mỗi lần nhấn nút.

---

**[POSITION] [Vị trí]**

- Vị trí vòi phun có thể được điều chỉnh tới phía sau hoặc trước. ("▲": Di chuyển về phía trước, "▼": Di chuyển về phía sau)

Hoạt động

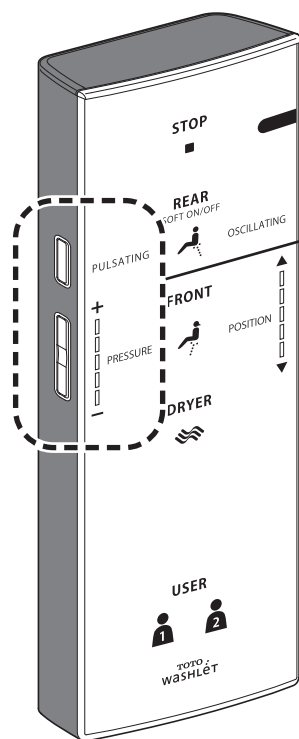

**[PULSATING] [Dao động]**

- Rửa với áp lực nước dao động giữa nhẹ và mạnh
- Thiết lập thay đổi giữa "ON" và "OFF" mỗi lần nhấn nút.

---

**[PRESSURE] [Áp suất]**

- Cường độ áp suất nước có thể được điều chỉnh cho các chức năng làm sạch như REAR. ("-": nhẹ hơn, "+": mạnh hơn)

**Chú ý**

- Ngồi trên bệ ngồi làm cho việc điều chỉnh vị trí vòi rửa dễ dàng hơn và tránh việc nước bị bắn tung tóe.

**Thông tin**

- Nước đôi khi có thể chảy ra từ xung quanh vòi rửa khi nó đi ra từ bình nước ấm, điều này là bình thường.
- Khi bình nước ấm của hệ thống nước nóng được sử dụng, nhiệt độ nước ấm có thể trở nên thấp hơn nếu nó được tiêu thụ liên tục.

# Hoạt động cơ bản

## Màn hình Menu

Phần này giới thiệu tổng quan về thiết lập bằng bảng điều khiển từ xa.

• Xem trang tham khảo tương ứng để biết chi tiết. .

### Mặt sau của điều khiển từ xa

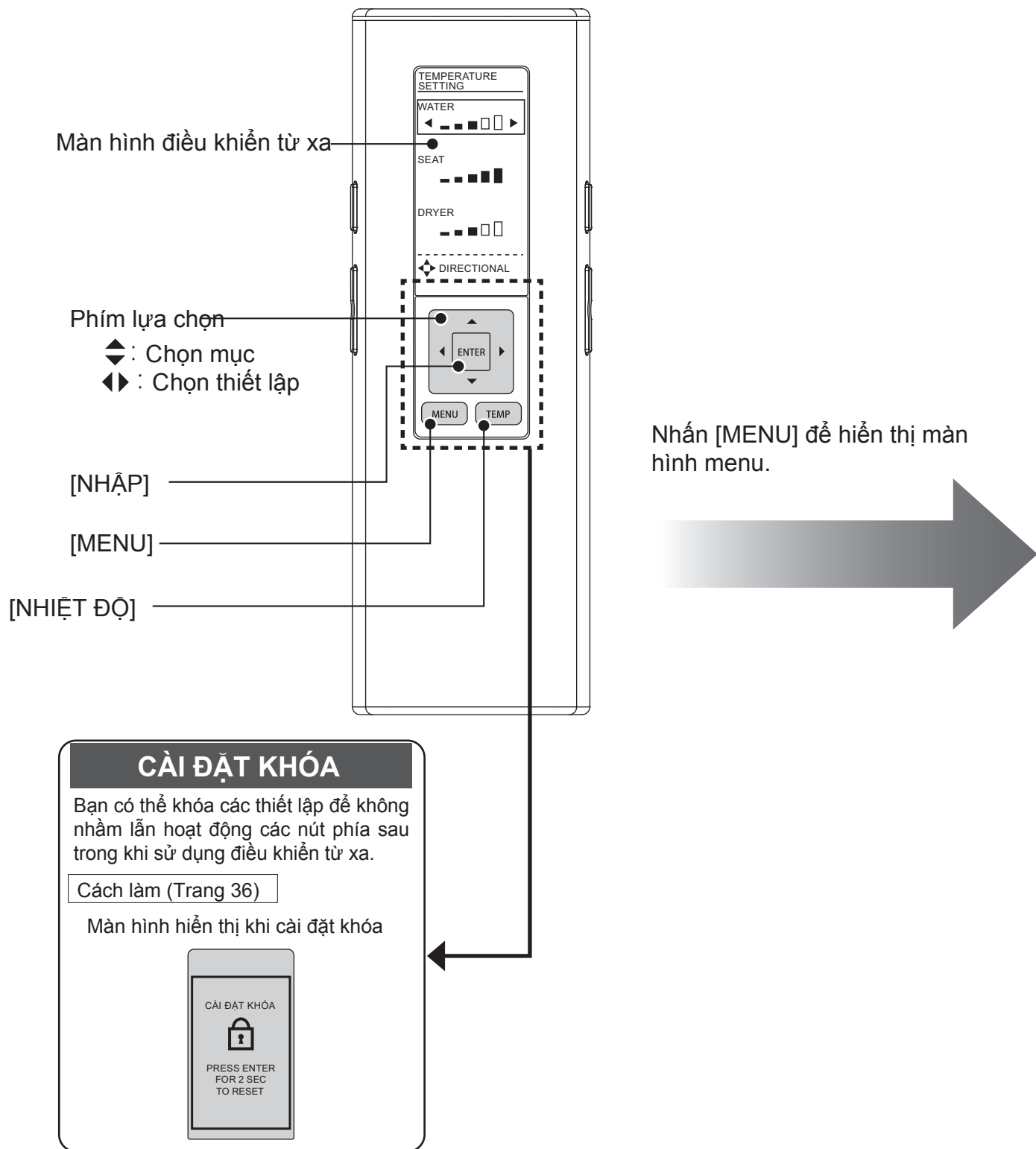



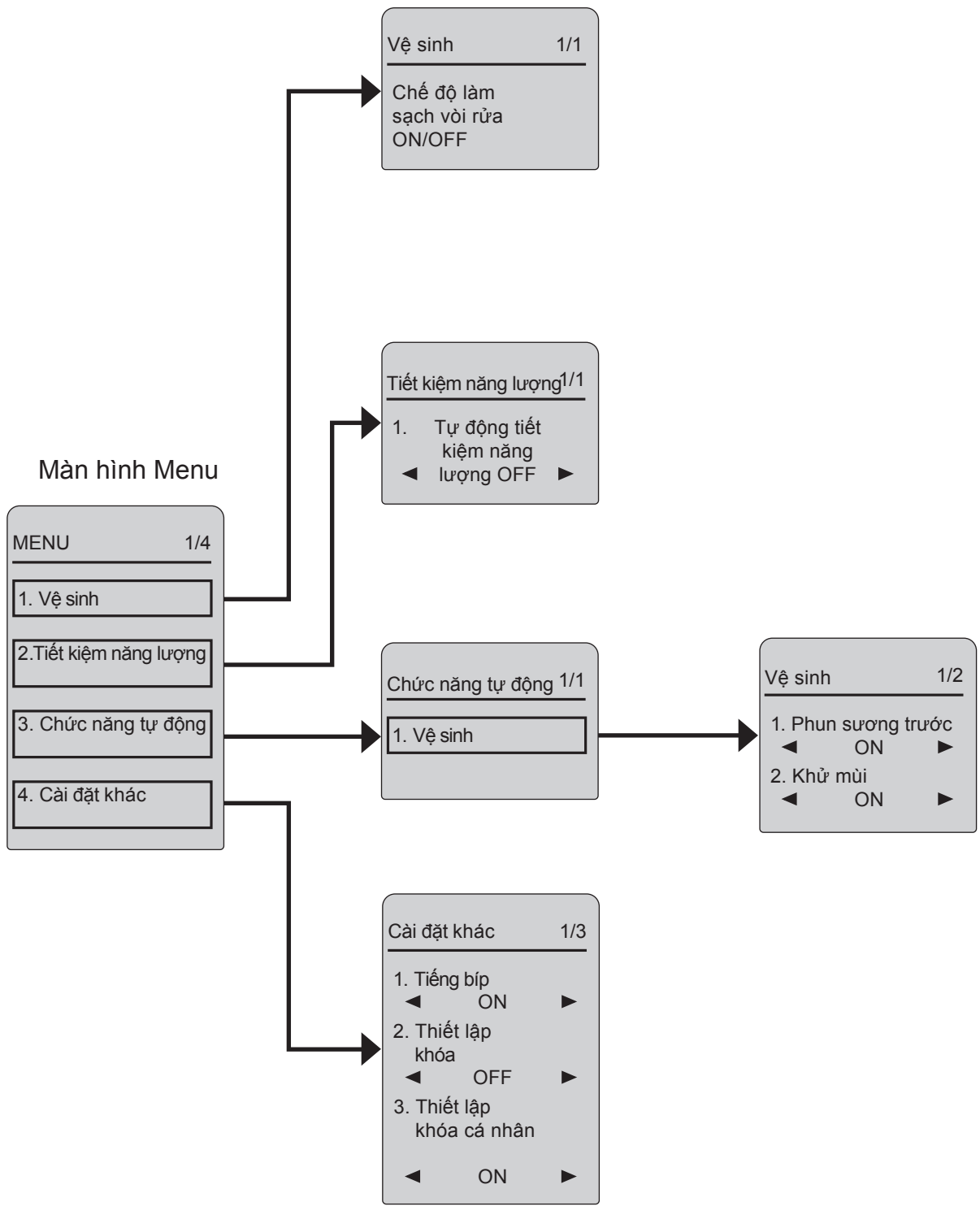
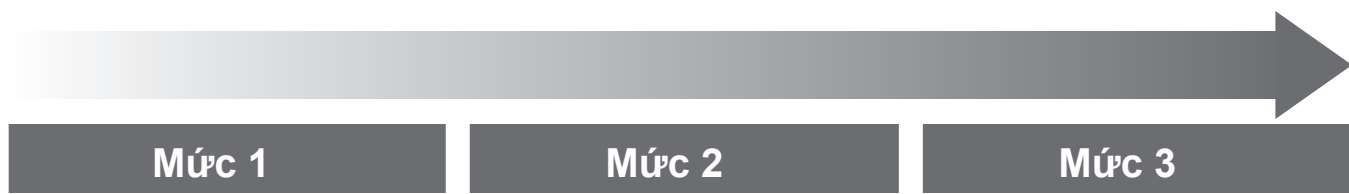

Hoạt động

# Chức năng tự động

Tính năng vệ sinh

	Khi bạn tiến gần	Khi bạn ngồi	Khi bạn đứng lên*
KHỬ MÙI			
			<p>Dừng khử mùi →Dừng sau 2 phút</p>
		<p>Bắt đầu khử mùi</p>	
Một lớp dạng sương được phun bên trong lòng bồn cầu để bụi bẩn khó bám vào			
PHUN SƯƠNG TRƯỚC		<p>Một lớp dạng sương được phun bên trong bồn cầu.</p>	

\* Để vệ sinh bồn cầu mỗi khi sử dụng, nước còn lại trong vòi rửa phải được xả ra ngoài sau khi bạn rời khỏi bệ ngồi

## ■ Chú ý

## ■ Thay đổi thiết lập

• KHỬ MÙI ON/OFF  
(Trang 34)

• Tính năng phun sương trước sẽ không phun khoảng 90 giây sau khi bạn rời khỏi bộ ngồi

• PHUN SƯƠNG TRƯỚC ON/OFF  
(Trang 34)

### Nếu bụi bẩn bám...

■ Nếu bụi bẩn bám vào vòi rửa khi sử dụng, bạn có thể đưa vòi ra ngoài để vệ sinh

- Làm sạch vòi rửa (Trang 30)



Hoạt động

# Điều chỉnh nhiệt độ

Nước ấm/bệ ngồi/sấy khô

Bạn có thể điều chỉnh các mức nhiệt độ hoặc tắt thiết lập thành "OFF".

**1**  Nhấn [TEMP]. (nhiệt độ)

**2**  Dùng  để chọn mục bạn muốn thiết lập

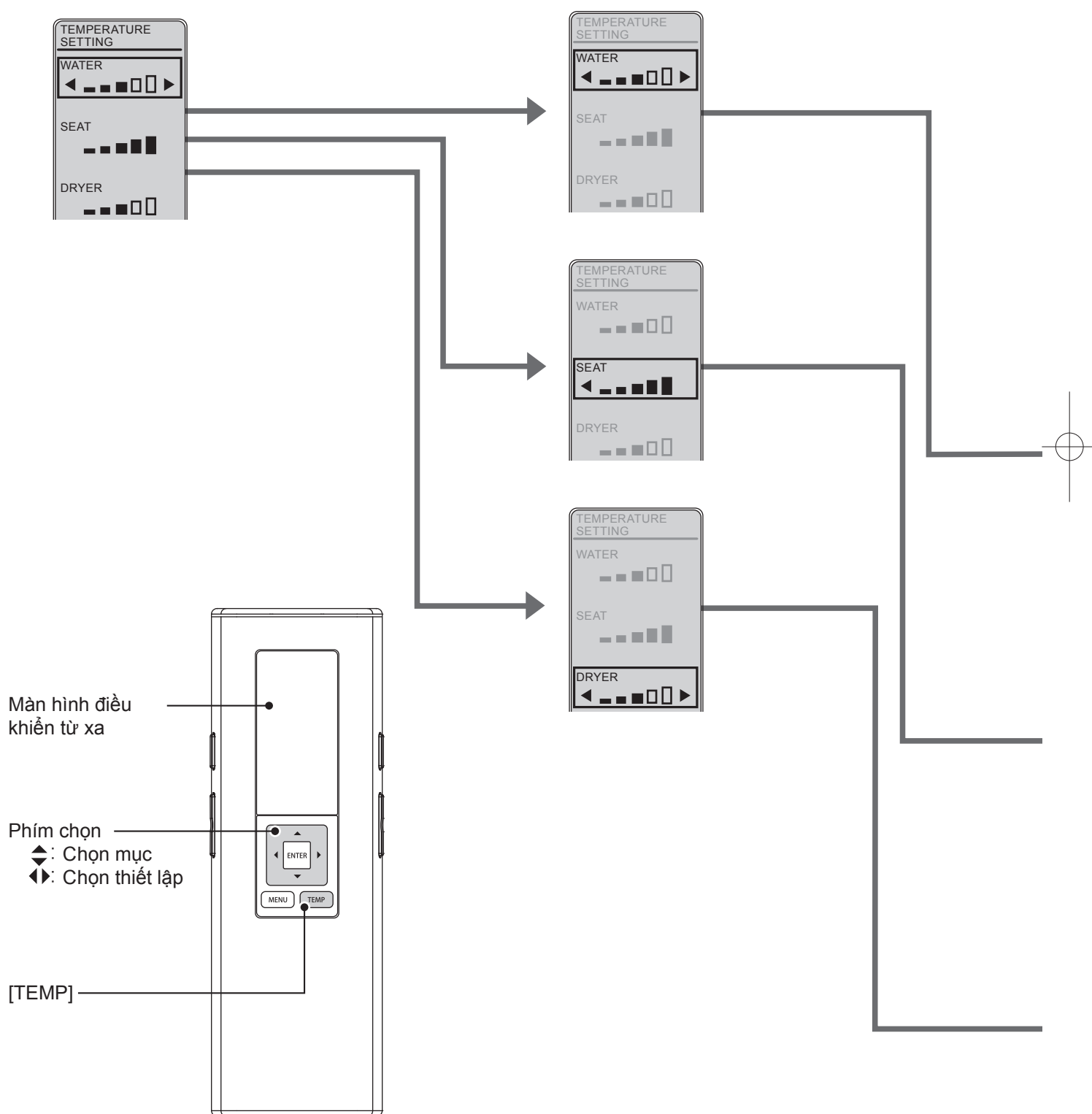

3



Dùng ◀▶ để chọn mức nhiệt độ.

<Cài đặt hoàn thành>

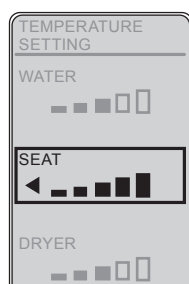

Hoạt động

Nhiệt độ nước ấm

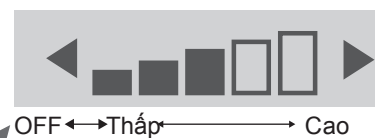

Nhấn ◀ cho tới khi "OFF" hiện ra

• Khi đặt là "OFF", đèn WATER LED sẽ tắt.

Nhiệt độ bộ ngồi

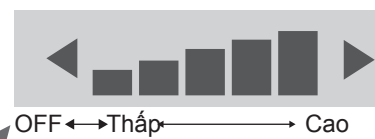

Nhấn ◀ cho tới khi "OFF" hiện ra

• Khi đặt là "OFF", đèn SEAT LED sẽ tắt.

Nhiệt độ khí sấy khô

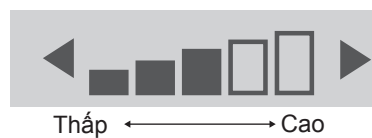

# Tính năng tiết kiệm năng lượng

Bạn có thể tiết kiệm năng lượng bằng cách hạ nhiệt độ bệ ngồi xuống nhiệt độ thấp hơn (hoặc tắt máy sưởi thành "OFF") khi không sử dụng bồn cầu thường xuyên.

- Mất khoảng 10 ngày để sản phẩm xác định thời gian sử dụng không thường xuyên.

Loại	Tình trạng	Khi bộ tiết kiệm năng lượng được thiết lập	
		Màn hình chính	
<b>BỘ TIẾT KIỂM NĂNG LƯỢNG</b>	<p><b>Bạn muốn Washlet tự động tiết kiệm năng lượng</b></p> <p>Washlet phát hiện khoảng thời gian với việc sử dụng thường xuyên và tự động làm giảm nhiệt độ bệ ngồi. Hơn nữa, nó sẽ tự động tắt chế độ sưởi ấm bệ ngồi và nước ấm trong khoảng thời gian bồn cầu không được sử dụng</p>	<p>Sáng (màu xanh lá)</p>	→
		<p><b>Khi bộ tiết kiệm năng lượng không được thiết lập</b></p> <p>OFF</p>	→

## Chú ý

- Ngay cả khi chế độ sưởi ấm bệ ngồi đang được kích hoạt (với mức nhiệt cài đặt là "Thấp" hoặc "OFF," với nước ấm cài đặt là "OFF"), bệ ngồi sẽ tạm thời được làm nóng khi bạn ngồi trên nó.  
(Để đạt được nhiệt độ thiết lập, bệ ngồi sẽ mất khoảng 15 phút và nước ấm khoảng 10 phút.)

Khi bộ tiết kiệm năng lượng đang hoạt động			AM		PM							
	Bộ nhiệt bệ ngồi	Bộ nhiệt nước ấm	0	6	8	5	9	0				
<p>Khoảng thời gian sử dụng không thường xuyên</p> <p>OFF      Sáng      Sáng (Màu cam)</p> <p>Thấp</p> <p>Đặt nhiệt độ<sup>*1</sup></p>												
<p>Khoảng thời gian chưa bao giờ sử dụng</p> <p>OFF      OFF      OFF      Sáng (Màu cam)</p> <p>OFF</p> <p>OFF</p>												
			<p>VD: Khoảng thời gian sử dụng không thường xuyên (9:00PM - 6:00AM); Khoảng thời gian ít sử dụng hoặc không sử dụng (8:00AM - 5:00PM): OFF</p>									

Hoạt động

\*1 Thiết lập nhiệt độ, trang 20.



\*2 Khoảng thời gian khi tính năng sưởi ấm bệ ngồi được đặt là "nhiệt độ thấp" bởi bộ tiết kiệm năng lượng. Bộ nhiệt nước ấm được "Thiết lập nhiệt độ".

\*3 Khoảng thời gian khi bộ nhiệt bệ ngồi và bộ nhiệt nước ấm là tắt "OFF".

Để cài đặt bộ tiết kiệm nhiệt độ Tr. 24

# Tính năng tiết kiệm năng lượng

## Cách thiết lập

- 1**  Nhấn [MENU].
- 2**  Dùng  để chọn "Tính năng tiết kiệm năng lượng" sau đó nhấn [ENTER].

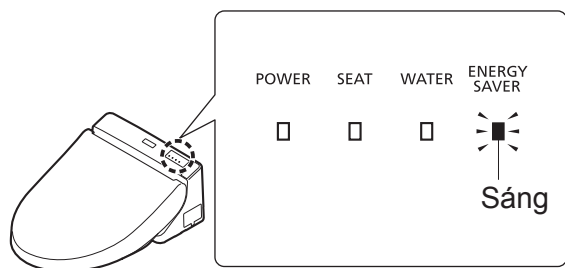
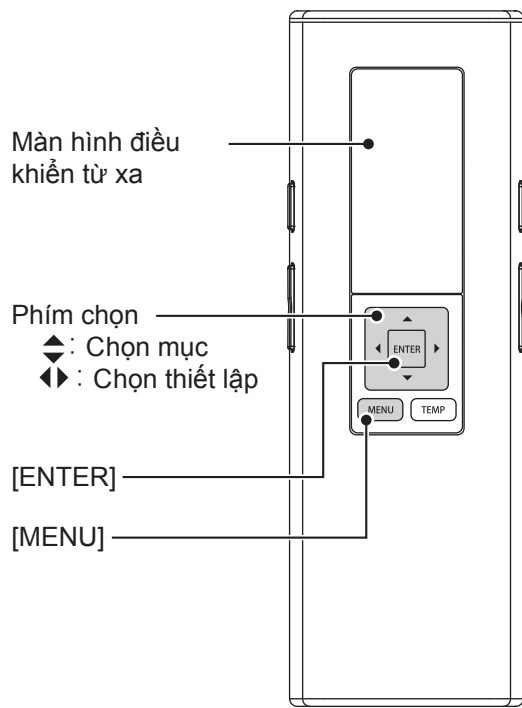
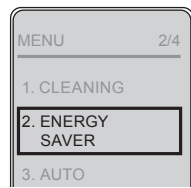

Đèn Led tính năng tiết kiệm năng lượng sẽ sáng nếu tính năng tiết kiệm năng lượng đang hoạt động.  
TÍNH NĂNG TIẾT KIỆM NĂNG LƯỢNG : Sáng (Màu cam)



3



Dùng để chọn "Tính năng tiết kiệm năng lượng tự động".

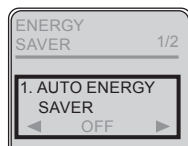

4



Dùng để chọn "ON" hoặc "OFF" rồi nhấn [ENTER].

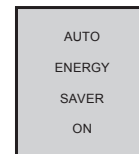
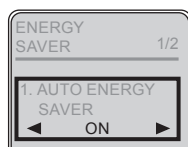

Trở lại →

Hoạt động

# Bảo dưỡng

## ⚠ Cảnh báo



**Luôn tắt cầu dao trên bảng phân phối điện trước khi làm sạch, bảo dưỡng, kiểm tra.**

(Nếu không, có thể gây ra điện giật hoặc trục trặc.)

**\* Để an toàn, ngắt cầu dao trên bảng phân phối điện trước khi vệ sinh, bảo dưỡng.**

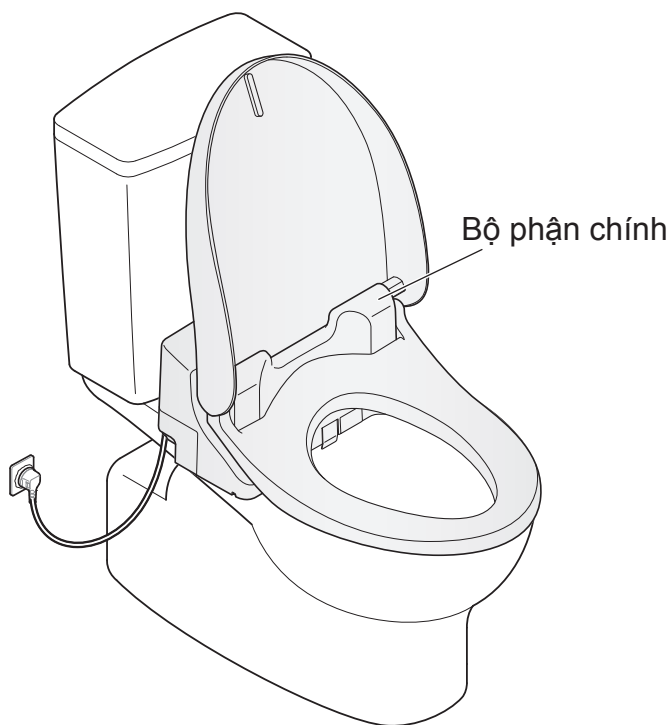

**Không dùng khăn khô hay giấy vệ sinh đối với các bộ phận bằng nhựa.**  
(có thể gây hư hỏng)

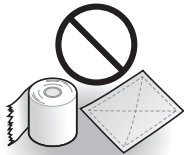

\*Ngoại trừ khi sử dụng "vệ sinh vòi rửa".

## Bộ phận chính (thực hiện hàng ngày)



Vải mềm nhúng nước

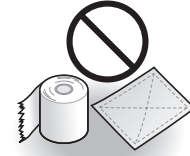

- Giấy vệ sinh
- Khăn khô
- Tấm chà nylon  
(Có thể gây hỏng)

**1** Chuyển cầu dao trên bảng phân phối về vị trí OFF.

**2** Lau bằng khăn vải mềm đã được nhúng nước và lau kỹ.

### ■ Đối với vết bẩn cứng đầu

- Lau bằng một miếng vải mềm thấm dung dịch chất tẩy rửa nhà bếp trung tính và sau đó lau sạch bằng một miếng vải ướt.



- Chất tẩy rửa trung tính

- Chất pha loãng
- Benzen
- Bột tẩy

**3** Chuyển cầu dao trên bảng phân phối về nút ON.

- Đèn POWER LED sáng.

### Thận trọng

- Washlet là một thiết bị điện.

**Cẩn trọng không để nước ngấm bên trong hoặc vương chất tẩy rửa vào khe giữa bộ phận chính và bồn cầu.**

(Có thể gây hư hỏng bộ phận bằng nhựa hoặc sự cố)

- Khi dùng chất tẩy rửa để vệ sinh bồn cầu, hãy lau sạch trong vòng 3 phút sau đó để mở bề ngoài và nắp đậy.

- Lau sạch chất tẩy rửa còn vương trên toilet (Nếu hơi của chất tẩy rửa đi vào bộ phận chính sẽ gây trục trặc.)

- Không kéo hoặc đẩy nắp xung quanh vòi rửa bằng lực quá mạnh.

(Có thể gây hư hại hoặc trục trặc)

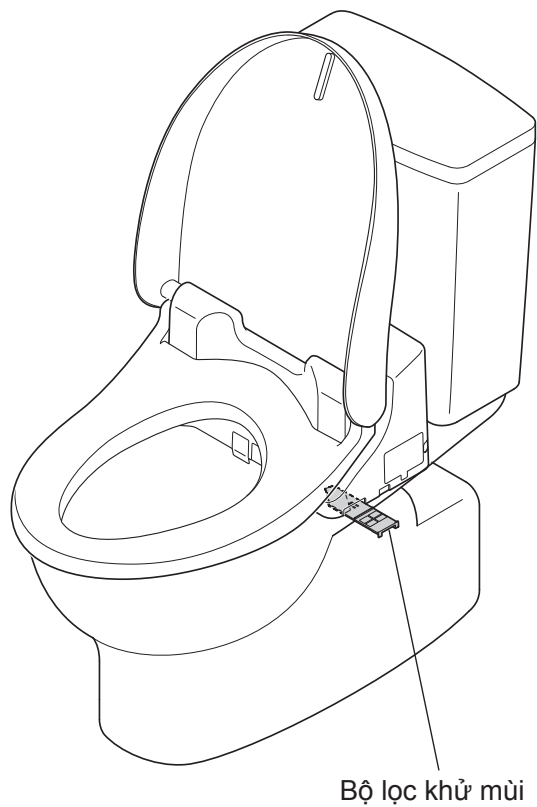

Bộ lọc khử mùi

## Bộ lọc khử mùi (Thực hiện hàng ngày) <Nếu bạn thấy có mùi>

**1** Ngắt cầu dao trên bảng phân phối điện thành OFF.

**2** Tháo bộ lọc khử mùi.  
• Giữ núm và kéo ra ngoài.  
• Không kéo quá mạnh.  
(Có thể gây hư hại hoặc trục trặc)

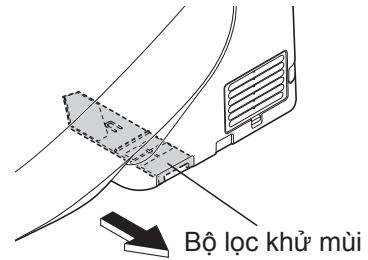

**3** Vệ sinh bằng dụng cụ như bàn chải đánh răng.  
• Khi dùng nước rửa, làm khô hoàn toàn trước khi gắn lại.

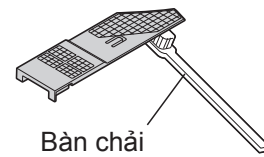

**4** Gắn bộ lọc khử mùi.  
• Đẩy vào cho tới khi nghe thấy tiếng tạch.

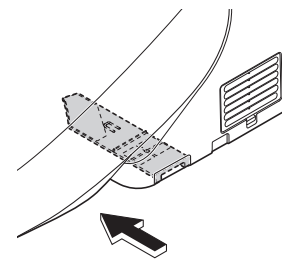

**5** Bật cầu dao trên bảng phân phối thành ON.  
• Đèn POWER LED sáng.

# Bảo dưỡng

## Khe giữa bộ phận chính và bồn cầu (Thực hiện hàng tháng)

Bạn có thể tháo bộ phận chính để vệ sinh phần trên bồn cầu và phần dưới bộ phận chính.



Vải mềm thấm nước



Giấy vệ sinh... (có thể gây hư hỏng)

**1** Ngắt cầu dao trên bảng phân phối điện thành OFF.

Nếu không ngắt cầu dao trên bảng điện phân phối điện, bộ phận có thể gặp trục trặc hoặc gây điện giật.

**2** Tháo bộ phận chính.  
• Không kéo bộ phận chính quá mạnh (do có gắn ống cấp nước và dây nguồn).

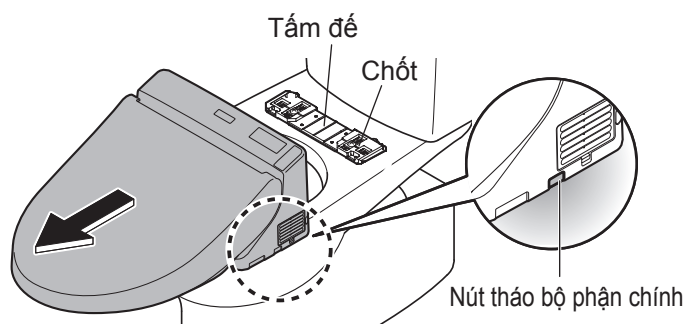

Kéo bộ phận chính về phía bạn khi nhấn nút.

**3** Vệ sinh khe.  
• Lau sạch bằng khăn mềm có thấm dung dịch chất tẩy rửa nhà bếp trung tính. Sau đó, dùng khăn ẩm lau sạch.

**4** Gắn bộ phận chính.

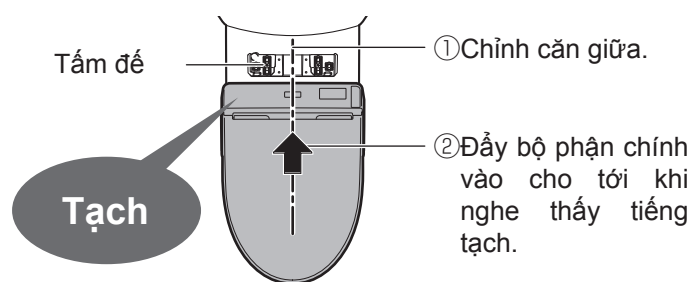

### **!** CẢNH TRỌNG

**!** Đẩy bộ phận chính chắc chắn vào tám đế cho tới khi nghe thấy tiếng tách.

Sau khi gắn, kiểm tra bộ phận chính có bị rời ra khi kéo không.

**5** Bật cầu dao trên bảng phân phối điện thành ON.  
• Đèn POWER LED sáng.

## Khe giữa bộ phận chính và nắp toilet (Thực hiện hàng tháng)

Nắp bồn cầu có thể tháo ra để vệ sinh.



Khăn vải ấm

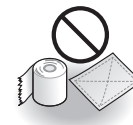

Giấy vệ sinh...  
(Có thể gây hư hỏng)

**1** Tắt cầu dao trên bảng phân phối thành OFF.

**2** Tháo nắp bồn cầu.

Ⓐ: Kéo ra về phía bên trái.



Ⓑ: Tháo khớp khỏi hốc tỳ và kéo lên



Ⓒ: Tháo bên phải

**3** Lau sạch bằng khăn ấm.

**4** Lắp lại nắp bồn cầu.

Ⓓ: Nối chốt và khớp phía bên phải.



Nhẹ nhàng đưa nắp bồn cầu ra phía trước.

Ⓐ: Trong khi kéo ra phía bên trái,



Ⓔ: Gắn khớp vào hốc tỳ.

\* Cần thận kệt ngón tay.

**5** Mở và đẩy nắp bồn cầu để kiểm tra sau đó gắn bộ phận chính.

**6** Bật cầu dao trên bảng phân phối điện thành ON.  
• Đèn POWER LED sáng.

### Tháo và lắp

Dùng 2 tay giữ

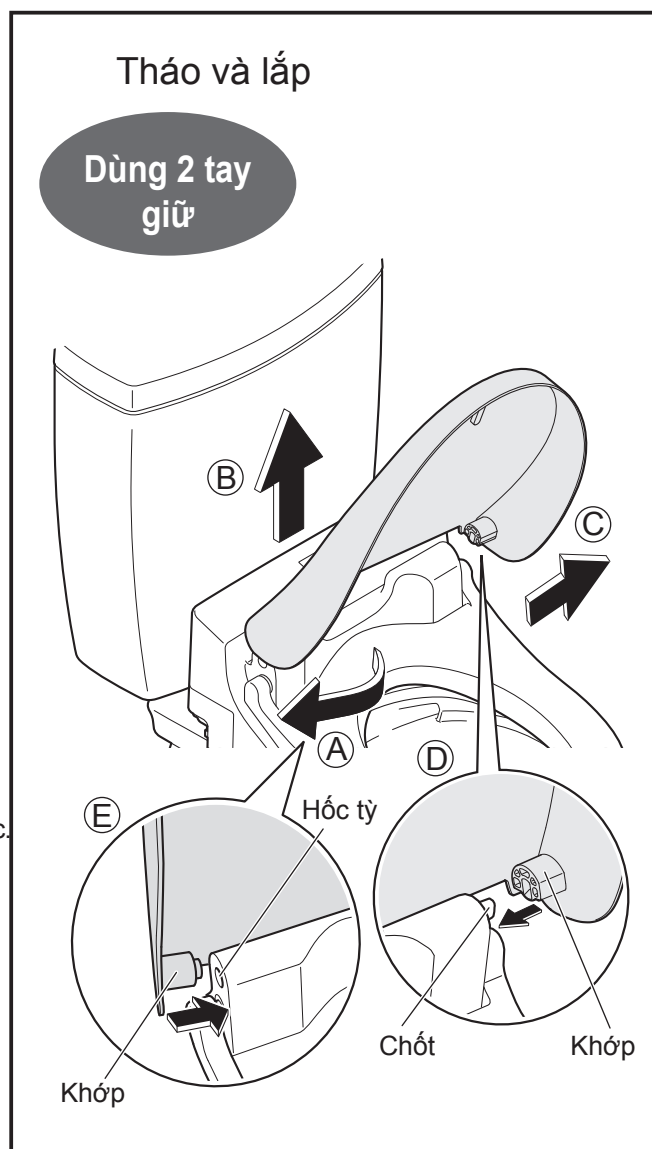

Bảo trì

# Bảo dưỡng



## Vòi rửa (thực hiện hàng tháng) <Vệ sinh vòi rửa> nếu thấy bẩn



Khăn vải ẩm

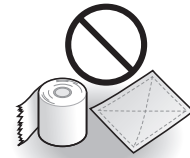

Giấy vệ sinh...  
(Có thể gây hư hỏng)

**1**

### Kéo vòi rửa ra ngoài.

- Thực hiện bằng nút trên mặt sau điều khiển từ xa.

(1) Nhấn [MENU].

(2) Dùng  để chọn "CLEANING".

Nhấn [ENTER].

(3) Dùng  để chọn "WAND CLEANING MODE ON/OFF".

Nhấn [ENTER].

- Kéo vòi rửa và phun nước ra để làm sạch.
- Vòi tự động thu lại sau khoảng 5 phút.

**2**

### Lau bằng vải mềm ẩm.

- Không kéo, đẩy hoặc ấn vòi quá mạnh. (có thể gây hư hỏng)

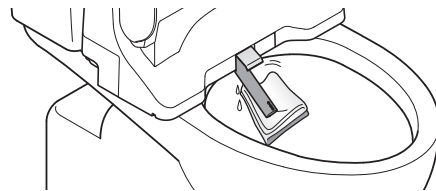

**3**

### Nhấn [STOP] trên mặt trước điều khiển từ xa.

- Vòi rửa thu lại.

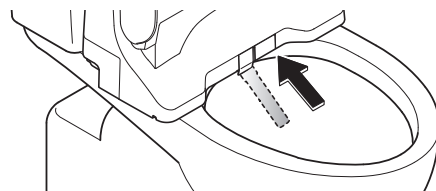

## Van xả lọc nước (thực hiện 6 tháng/ 1 lần)

<Nếu bạn thấy áp lực nước yếu đi>

1

Đóng van dừng.

- Dừng cấp nước.

### ⚠ THẬN TRỌNG



Không tháo van xả lọc nước khi van dừng mở. (Nếu không nước sẽ bị chảy ra ngoài)

2

Kéo vòi rửa ra ngoài

- Thực hiện bằng nút trên mặt sau điều khiển từ xa.

(1) Nhấn [MENU].

(2) Dùng để chọn "CLEANING".

Nhấn [ENTER].

(3) Dùng để chọn "WAND CLEANING MODE ON/OFF".

Nhấn [ENTER] để vòi rửa kéo ra ngoài.

Nhấn [ENTER] lần nữa để vòi rửa co lại.

(Giảm áp suất ống cấp nước.)

3

Ngắt cầu dao trên bảng phân phối điện thành OFF.

4

Tháo nắp và van xả lọc nước

- Nới lỏng bằng tuốc nơ vít sau đó tháo ra

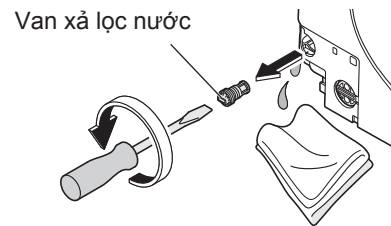
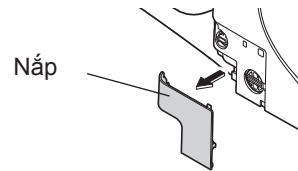

5

Làm sạch bằng bàn chải.

- Ngoài ra, làm sạch bản bên trong lỗ van xả lọc nước

6

Lắp van và nắp van.

- Đưa van vào và siết chặt bằng tuốc nơ vít.

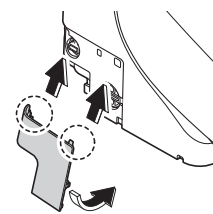

7

Bật cầu dao trên bảng phân phối thành ON.

- Đèn POWER LED sáng.

8

Mở van dừng.

# Thay đổi thiết lập

Danh sách thiết lập

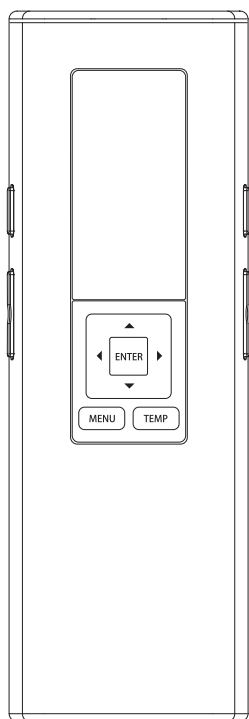

Loại thiết lập		
CHỨC NĂNG TỰ ĐỘNG	LÀM SẠCH	PHUN SƯƠNG TRƯỚC
		KHỬ MÙI
THIẾT LẬP KHÁC	TIẾNG BÍP	
	KHÓA THIẾT LẬP	
	KHÓA THIẾT LẬP CÁ NHÂN	





		Thiết lập có sẵn*	Trang
	<ul style="list-style-type: none"> <li>Cài đặt có phun tự động hay không sau khi ngồi trên bệ ngồi</li> </ul>	ON/OFF	Trang 34
	<ul style="list-style-type: none"> <li>Cài đặt có khử mùi tự động hay không sau khi ngồi trên bệ ngồi</li> </ul>	ON/OFF	
	<ul style="list-style-type: none"> <li>Cài đặt có tiếng kêu bíp hay không</li> </ul>	ON/OFF	Trang 36
	<ul style="list-style-type: none"> <li>Cài đặt có sử dụng khóa thiết lập hay không</li> </ul>	ON/OFF	
	<ul style="list-style-type: none"> <li>Cài đặt có sử dụng khóa thiết lập cá nhân hay không</li> </ul>	ON/OFF	

\*Phần chữ màu đen là thiết lập ban đầu.

# Thay đổi cài đặt

## VỆ SINH

1  Nhấn [MENU].

2  Dùng  để chọn "AUTO FUNCTION" (Chức năng tự động) rồi nhấn [ENTER].

3  Dùng  để chọn "CLEANING" (làm sạch) rồi nhấn [ENTER].

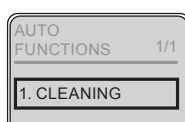
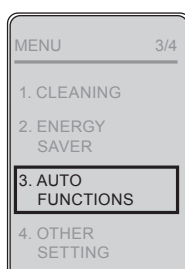

Cài đặt có phun sương tự động sau khi ngồi trên bộ ngồi hay không

**PHUN SƯƠNG TRƯỚC**

Cài đặt có khử mùi tự động sau khi ngồi trên bộ ngồi hay không

**KHỬ MÙI**

Màn hình điều khiển từ xa

Phím chọn  
◆: Chọn mục  
◀▶: Chọn thiết lập

[ENTER]

[MENU]

Mục cài đặt trên màn hình  
1. PHUN SƯƠNG TRƯỚC  
2. KHỬ MÙI

**4** Dùng  để chọn "PRE-MIST" (Phun sương trước)



**5** Dùng  để chọn "ON/OFF" xong nhấn [ENTER].

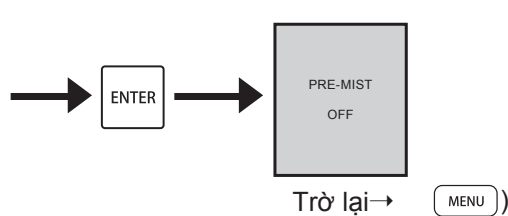

**4** Dùng  để chọn "DEODORIZER". (khử mùi)

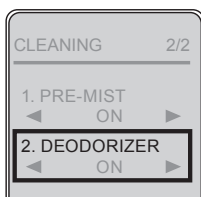

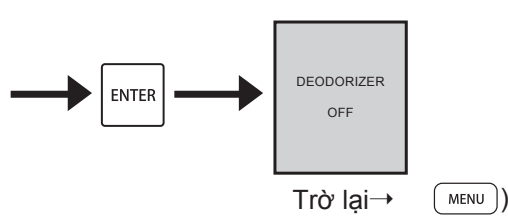

**5** Dùng  để chọn "ON/OFF" xong nhấn [ENTER].



# Thay đổi cài đặt

## CÀI ĐẶT KHÁC

1  Nhấn [MENU].

2  Dùng  để chọn "OTHER SETTING" (cài đặt khác) xong nhấn [ENTER].

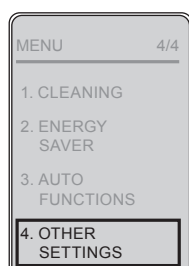

ENTER

Cài đặt có tiếng kêu bíp hay không  
**BEEP**

Cài đặt có sử dụng khóa thiết lập hay không  
**SETTING LOCK**

Cài đặt có sử dụng khóa thiết lập cá nhân hay không  
**PERSONAL SETTING LOCK**

Màn hình điều khiển từ xa

Phím chọn  
◆: Chọn mục  
◆◆: Chọn thiết lập

[ENTER]

[MENU]

Các mục cài đặt trên màn hình

1. TIẾNG BÍP
2. KHÓA THIẾT LẬP
3. KHÓA THIẾT LẬP CÁ NHÂN

**3** Dùng  để chọn "BEEP" (tiếng bíp)

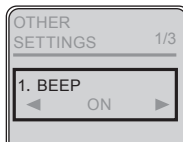

**4** Dùng  để chọn "ON/OFF" xong nhấn [ENTER].

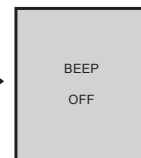
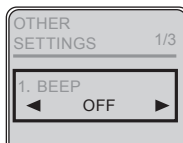

(Trở lại → )

**3** Dùng  để chọn "SETTING LOCK" (khóa thiết lập)



**4** Dùng  để chọn "ON/OFF" xong nhấn [ENTER].

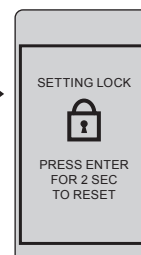

**5** Kiểm tra màn hình hiển thị.

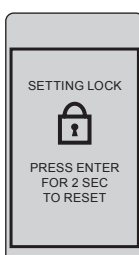



Màn hình hiển thị khi khóa thiết lập

Phương pháp hủy bỏ:  
Nhấn [ENTER] 2 giây hoặc lâu hơn.

\* Nếu bạn muốn khóa lại sau khi hủy bỏ, hãy cấu hình lại thiết lập.

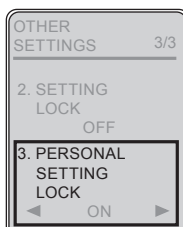
**3** Dùng  để chọn "PERSONAL SETTING LOCK" (khóa thiết lập cá nhân)



**4** Dùng  để chọn "ON/OFF" xong nhấn [ENTER].

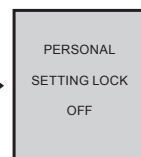
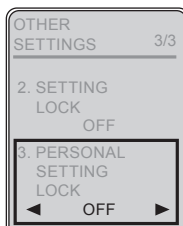

(Trở lại → )

# Những điều cần làm

## Nếu không thể vận hành với điều khiển từ xa

Hết pin.

Thay pin.

### ■ Thay pin

- 1** Tắt cầu dao trên bảng điện thành OFF.
  - Đèn POWER LED tắt.
- 2** Tháo điều khiển từ xa khỏi giá treo.  
(Trang 12)
- 3** Mở nắp pin và thay pin AA  
(Trang 12)
- 4** Gắn điều khiển từ xa vào giá treo
- 5** Bật cầu dao trên bảng điện thành ON.
  - Đèn POWER LED sáng.

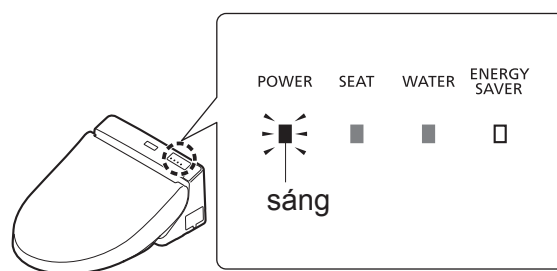

## Chống hư hỏng do đóng băng

Khi nhiệt độ xung quanh xấp xỉ 0°C hoặc thấp hơn, cần thực hiện các biện pháp chống đóng băng.

Chú ý!

- Khi nhiệt độ xung quanh xấp xỉ 0°C hoặc thấp hơn, không sử dụng tính năng tiết kiệm năng lượng. (Có thể gây hư hỏng sản phẩm)
- Làm nóng phòng tắm hoặc có biện pháp chống đóng băng sao cho nhiệt độ xung quanh không thấp hơn 0°C.

## Chống đóng băng

### ■ Cách xả sạch nước

- 1** Đóng van dừng.

**⚠ THẬN TRỌNG**

**⊘** Không tháo van xả lọc nước khi van dừng còn mở.  
(Nếu không nước sẽ bị rò rỉ)

- 2** Xả nước ra khỏi két nước của bồn cầu

- Vận cần gạt để xả hoàn toàn nước
- Vận tay gạt cho tới khi nước dừng chảy.

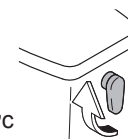



## Chống đóng băng (tiếp theo)

### 3 Tháo nước khỏi ống

#### (1) Mở vòi rửa

• Thao tác với nút trên mặt sau điều khiển từ xa.

1. Nhấn [MENU].
2. Dùng  để chọn "CLEANING".  
Nhấn [ENTER].
3. Dùng  để chọn "WAND CLEANING MODE ON/OFF" (Chế độ làm sạch vòi rửa bật/tắt). Nhấn [ENTER] để mở vòi.

• Giữ vòi mở cho tới khi không còn nước chảy ra xung quanh vòi.

Nhấn [ENTER] lần nữa để vòi thu lại.  
(Giảm áp suất ống cấp nước)

- (2) Tắt cầu dao trên bảng điện thành OFF.
- (3) Tháo nắp và van xả lọc nước

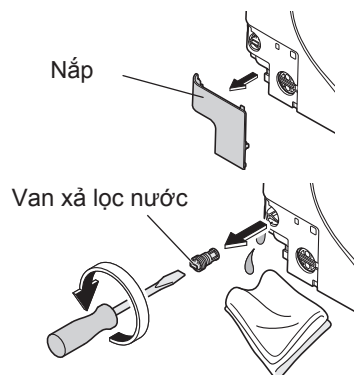

#### (4) Tháo cạn nước khỏi ống cấp nước



#### (5) Sau khi tháo nước, lắp van xả lọc nước và nắp.

• Đưa van vào và dùng tuốc nơ vít siết chặt.

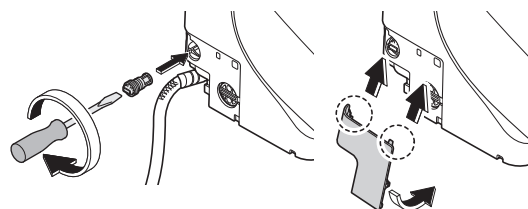

#### (6) Bật cầu dao trên bảng điện thành ON.

### 4 Kiểm tra xem đèn POWER LED trên màn hình chính có sáng không.

(Trang 13)

### 5 Đặt nhiệt độ nước và bộ ngồi thành "High" (cao)

(Trang 20)

(Để duy trì nhiệt độ.)

• Khi xong, đóng bộ ngồi và nắp bồn cầu

#### ■ Để sử dụng tiếp Washlet

• Nước cần phải được cung cấp. (Xem bên dưới)

## Cấp nước lại (Sau khi tháo cạn)

### 1 Mở van dùng.

• Kiểm tra nước không bị rò rỉ từ đường ống hoặc bộ phận chính.

### 2 Nếu nguồn điện không được bật ON Bật công tắc trên bảng điện thành ON.

### 3 Xả nước từ vòi rửa.

- (1) Nhấn xuống phía bên phải của bộ ngồi,
- (2) Nhấn [REAR] trên điều khiển từ xa trong khoảng hai phút để xả nước từ vòi phun.  
(Mất khoảng 1 phút trước khi nước chảy ra. Dùng cốc giấy để hứng nước.)

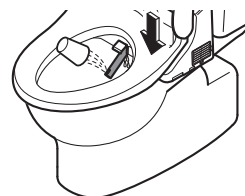

#### ■ Nếu số nước còn lại bên trong đã đóng băng và không có nước chảy ra

• Làm nóng bên trong phòng tắm và sử dụng khăn thấm nước ẩm để làm nóng vòi và van.

# Những điều cần làm

## Thời gian dài không sử dụng

**Nếu không sử dụng bồn cầu trong một thời gian dài, hãy xả sạch nước.**  
(Nước trong kết nước của bồn cầu có thể bị nhiễm bẩn và gây kích ứng da hay các vấn đề khác.)

### Cách tháo cạn nước

**1** Tháo cạn nước từ kết nước của bồn cầu.  
(Theo bước **1** và **2** "Chống đóng băng" trang 38)

**2** Xả sạch ống nước  
(Bước **3** (1) - (5) trang 39)

\* Sau khi tháo cạn nước, giữ lại nắp.

**3** Nhấn tay gạt xả nước.

• Nước chảy ra gần vòi phun  
khoảng 90 giây.

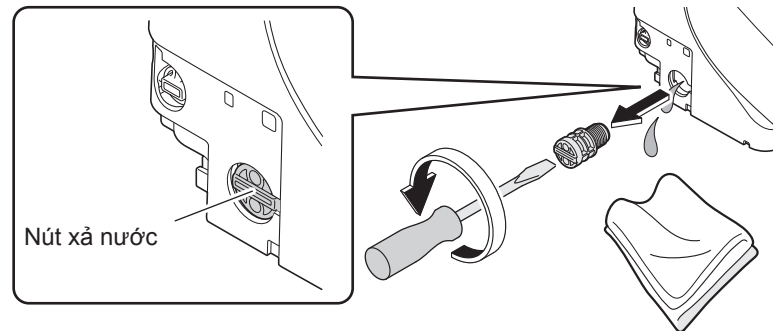

**4** Lắp lại nút xả nước và nắp.

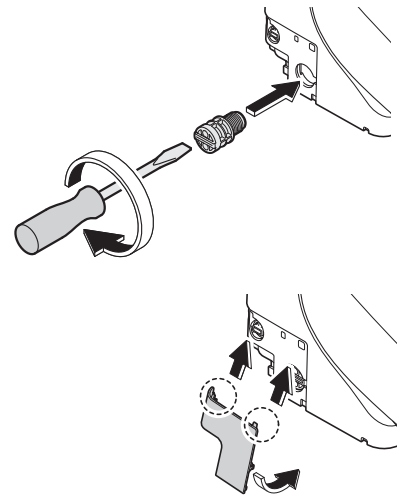

#### ■ Nếu nước có thể đã đóng băng

• Thêm dung dịch chống đông vào nước trong lòng bồn để chống đóng băng.  
(Không nên để dung dịch chống đông bắn ra ngoài. Lấy và vứt bỏ trước khi sử dụng bồn cầu.)

#### ■ Tái sử dụng Washlet

• Cần tái cấp nước. (Trang 39)



# Xử lý sự cố

Trước hết, thử các biện pháp được mô tả trên các trang 41-44. Nếu vấn đề vẫn còn, hãy tham khảo ý kiến người lắp đặt, người bán hàng

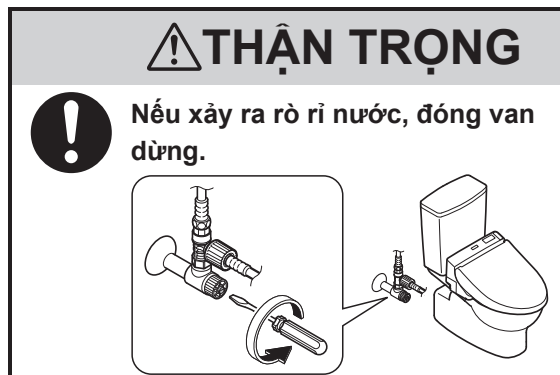

## Trước tiên vui lòng kiểm tra

**Đèn POWER LED có sáng không?**

■ Đèn POWER LED có nháy không?→

Bộ phận chính không được gắn đúng cách.

Gắn lại bộ phận chính. (Trang 28)

■ Cầu dao không bật?

→ Kiểm tra xem có bị cúp điện hoặc ngắt cầu dao thành OFF hay không

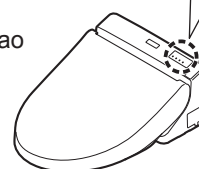
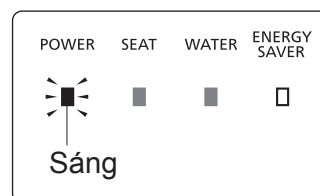

**Đèn LED tiết kiệm năng lượng có sáng không?**

■ Khi đèn LED sáng, bộ tiết kiệm năng lượng (Trang 22) đang hoạt động, do đó nhiệt độ bệ ngồi có thể giảm hoặc tính năng sưởi ấm có thể được tắt.

**Điều khiển từ xa có hoạt động không?**

■ Pin chết hay chưa?

→ Thay pin. (Trang 38)

■ Thiết bị truyền hay nhận tín hiệu điều khiển từ xa có bị chặn không?

→ Loại bỏ bụi bẩn, nước cặn...

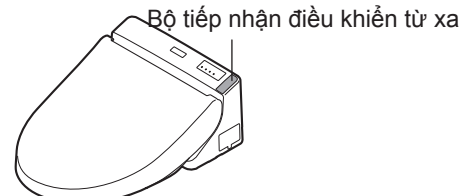
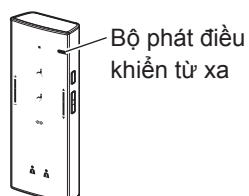
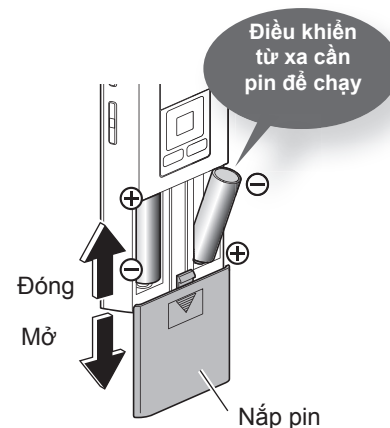

Tham Khảo

# Xử lý sự cố

Vòi rửa làm sạch trước và sau		
Sự cố	Hãy kiểm tra	Trang
<b>Vòi rửa (hay nước rửa) không chảy ra</b>	<ul style="list-style-type: none"> <li>● Khi nhiệt độ thấp, sẽ mất thời gian để vòi rửa hoạt động sau khi ấn nút điều khiển từ xa vì trước tiên nước cần được làm nóng.</li> </ul>	-
	<ul style="list-style-type: none"> <li>● Bạn có ngồi trên bàn cầu trong ít nhất 2 giờ liên tục không? (Nếu có, thiết bị dừng hoạt động để đảm bảo an toàn) → Hãy đứng dậy và sau đó sử dụng lại</li> </ul>	-
	<ul style="list-style-type: none"> <li>● Nếu áp suất nguồn cấp giảm xuống đáng kể, ví dụ nếu nước được sử dụng ở nơi khác hoặc mất nước, chức năng có thể dừng lại vì sự an toàn. → Tắt công tắc trên bảng điện thành OFF và chờ khoảng 10 giây trước khi lắp lại một lần nữa. Nếu các dấu hiệu tương tự lại xuất hiện → Có thể đây là sự cố. Liên hệ với cửa hàng để được hỗ trợ</li> </ul>	-
	<ul style="list-style-type: none"> <li>● Cảm biến bệ ngồi có thể gặp khó khăn đối với một số tư thế ngồi. → Hãy ngồi thoải mái trên bệ ngồi</li> </ul>	9
	<ul style="list-style-type: none"> <li>● Bạn đang sử dụng nắp bệ ngồi, nắp bồn cầu hoặc bệ ngồi cho trẻ nhỏ? → Tháo nắp. Khi sử dụng bệ ngồi cho trẻ nhỏ hoặc một chiếc ghế cao, hãy tháo ra sau mỗi lần sử dụng.</li> </ul> 	9
<b>Vòi rửa đi ra nhưng nước không chảy/ Áp suất nước rửa yếu</b>	<ul style="list-style-type: none"> <li>● Xảy ra mất nước? → Nhấn nút "STOP" và chờ đợi cho đến khi dịch vụ cấp nước được khôi phục.</li> </ul>	-
	<ul style="list-style-type: none"> <li>● Van dừng bị đóng?</li> </ul>	13
	<ul style="list-style-type: none"> <li>● Van xả lọc nước bị tắc? → Làm sạch bộ lọc.</li> </ul>	31
	<ul style="list-style-type: none"> <li>● Áp suất nước thiết lập mức thấp?</li> </ul>	15
	<ul style="list-style-type: none"> <li>● Nút xả nước bị lỏng? → Siết chặt nút xả nước.</li> </ul>	40
<b>Nước phun rửa lạnh</b>	<ul style="list-style-type: none"> <li>● Nhiệt độ nước thiết lập là "OFF" hoặc một mức thấp?</li> <li>● Khi nhiệt độ của nguồn cấp nước hay phòng tắm thấp, nhiệt độ nước có thể thấp trong lần đầu phun nước.</li> </ul>	20 -
<b>Dừng giữa chừng khi sử dụng</b>	<ul style="list-style-type: none"> <li>● Chế độ làm sạch sau, trước hay rộng sẽ tự động dừng lại sau 5 phút sử dụng liên tiếp</li> <li>● Công tắc bệ ngồi có gặp khó khăn trong việc phát hiện không? → Thử ngồi lại. Nếu bạn đứng dậy nhẹ nhàng hay ngồi hướng về phía trước của bệ ngồi, công tắc bệ ngồi có thể tạm thời không thể phát hiện sự hiện diện của bạn.</li> </ul>	- 9
<b>Nước chảy ra đột ngột từ vòi rửa</b>	<ul style="list-style-type: none"> <li>● Nước đôi khi có thể chảy ra từ xung quanh vòi rửa khi vòi đi ra từ bình nước ấm</li> </ul>	-

## Sấy khô bằng khí nóng

Sự cố	Hãy kiểm tra	Trang
Nhiệt độ bộ sấy thấp	<ul style="list-style-type: none"> <li>Nhiệt độ đặt trước trên điều khiển từ xa ở mức thấp?</li> </ul>	20
Dừng giữa chừng khi sử dụng	<ul style="list-style-type: none"> <li>Tính năng này sẽ tự động dừng sau 10 phút sử dụng liên tiếp</li> <li>Công tắc bộ ngồi có gặp khó khăn trong việc phát hiện không?                             <ul style="list-style-type: none"> <li>Thử ngồi lại. Nếu bạn đứng dậy nhẹ nhàng hay ngồi hướng về phía trước của bộ ngồi, công tắc bộ ngồi có thể tạm thời không thể phát hiện sự chuyển động của bạn.</li> </ul> </li> </ul>	- 9

## Bộ ngồi và nắp đậy bồn cầu

Sự cố	Hãy kiểm tra	Trang
Bộ ngồi lạnh	<ul style="list-style-type: none"> <li>Nhiệt độ bộ ngồi thiết lập là "OFF" hoặc một mức thấp?</li> </ul>	20
	<ul style="list-style-type: none"> <li>Đèn ENERGY SAVER LED (màu cam) có sáng không?                             <ul style="list-style-type: none"> <li>Khi đèn SEAT LED (màu xanh) cũng sáng.                                     <ul style="list-style-type: none"> <li>Nhiệt độ bộ ngồi đã được hạ thấp để tiết kiệm năng lượng. Khi bạn ngồi, bộ ngồi được tạm thời làm nóng.</li> </ul> </li> <li>Khi đèn SEAT LED là OFF.                                     <ul style="list-style-type: none"> <li>Bộ tiết kiệm năng lượng đang hoạt động và đã tắt bộ nhiệt bộ ngồi. Khi bạn ngồi trên ghế, bộ nhiệt ghế được bật tạm thời và ghế được làm nóng trong khoảng 15 phút.</li> </ul> </li> </ul> </li> </ul>	22
	<ul style="list-style-type: none"> <li>Bạn đã ngồi trong một thời gian dài?                             <ul style="list-style-type: none"> <li>Sau khoảng 20 phút ngồi, nhiệt độ bắt đầu giảm và sau khoảng 1 giờ, bộ nhiệt bộ ngồi được tắt "OFF".</li> <li>Hãy đứng lên từ chỗ ngồi và sau đó sử dụng lại.</li> </ul> </li> </ul>	-
	<ul style="list-style-type: none"> <li>Bạn có để thứ gì trên ghế nhà vệ sinh hoặc nắp bồn cầu?                             <ul style="list-style-type: none"> <li>Loại bỏ vật khỏi ghế nhà vệ sinh hoặc nắp bồn cầu.</li> </ul> </li> </ul>	-
	<ul style="list-style-type: none"> <li>Liệu việc chuyển đổi chỗ ngồi có gặp khó khăn?                             <ul style="list-style-type: none"> <li>Hãy ngồi thoải mái trên bộ ngồi.</li> </ul> </li> </ul>	9
	<ul style="list-style-type: none"> <li>Đã lắp ghế hay nắp bồn cầu chưa?                             <ul style="list-style-type: none"> <li>Tháo lắp.</li> </ul> </li> </ul>	9

## Bộ tiết kiệm năng lượng

Sự cố	Hãy kiểm tra	Trang
Tính năng tiết kiệm năng lượng không hoạt động	<ul style="list-style-type: none"> <li>Bởi vì chức năng phải mất vài ngày tìm hiểu các điều kiện sử dụng trước khi bắt đầu tiết kiệm năng lượng, lượng tiết kiệm năng lượng có thể thấp, tùy thuộc vào tần suất sử dụng.                             <ul style="list-style-type: none"> <li>Kiểm tra tính năng tiết kiệm năng lượng.</li> </ul> </li> </ul>	22

# Xử lý sự cố

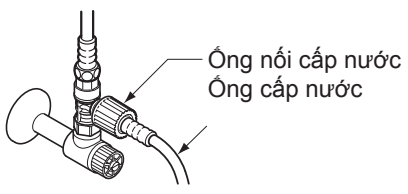
Khử mùi		
Sự cố	Hãy kiểm tra	Trang
Bộ khử mùi không hoạt động	<ul style="list-style-type: none"> <li>● Liệu "Bộ khử mùi" có cài đặt là "OFF" hay không? → Đặt là "ON".</li> </ul>	34
	<ul style="list-style-type: none"> <li>● Ngay cả sau khi ngồi xuống, bạn không nghe thấy âm thanh hoạt động. → Hãy ngồi lại vào bệ ngồi</li> </ul>	9
	<ul style="list-style-type: none"> <li>● Nếu bạn nghe thấy một âm thanh hoạt động khi bạn ngồi trên bệ ngồi. → Làm sạch bộ lọc khử mùi.</li> </ul>	27
Có mùi lạ phát ra	<ul style="list-style-type: none"> <li>● Bạn có đang dùng bộ làm mát khí hay bộ khử mùi mà bạn mua riêng không? • Làm vậy có thể làm giảm hiệu quả của bộ khử mùi Washlet hay gây ra mùi lạ → Loại bỏ bộ làm mát khí hay bộ khử mùi.</li> </ul>	-
Khác		
Sự cố	Hãy kiểm tra	Trang
Nước rò rỉ ở chỗ nối ống nước	<ul style="list-style-type: none"> <li>● Nếu có bất kỳ đai ốc ở chỗ kết nối bị lỏng, cố định chắc chắn lại bằng công cụ chuyên dụng.</li> </ul> <div style="border: 1px solid black; padding: 5px; margin: 10px 0;"> <p>Không dùng dụng cụ siết vào các mối nối ống cấp nước. Siết chặt bằng tay.</p>  </div> <p>→ Nếu rò rỉ nước không ngừng, đóng van dừng và tìm cách sửa chữa.</p>	-
Màn hình hiển thị trên điều khiển từ xa tắt	<ul style="list-style-type: none"> <li>● Màn hình hiển thị tắt khi không có nút nào trên điều khiển từ xa được nhấn trong 5 phút hoặc hơn.</li> </ul>	12
Bộ phận chính không ổn định	<ul style="list-style-type: none"> <li>● Có khe hở giữa đệm bệ ngồi bàn cầu và bàn cầu để kích hoạt công tắc bệ ngồi. Khi bạn ngồi lên bệ ngồi bàn cầu, bệ ngồi bàn cầu sẽ lún xuống một chút để kích hoạt công tắc bệ ngồi.</li> </ul>	9
	<ul style="list-style-type: none"> <li>● Có phải các bu lông neo vào bộ phận chính bị lỏng? → Tháo bộ phận chính và siết chặt bu lông tám để.</li> </ul>	28
Bộ phận chính phát ra tiếng	<p>&lt;Chỉ khi ngồi trên bệ ngồi.&gt;</p> <ul style="list-style-type: none"> <li>● Bạn nghe âm thanh chuẩn bị trước khi phun sương hoặc phun sương trong bồn cầu. → Bạn có thể tắt "OFF".</li> </ul>	18 34
	<p>&lt;Khi đi chuyển ra khỏi bồn cầu sau khi sử dụng.&gt;</p> <ul style="list-style-type: none"> <li>● Bạn có thể nghe thấy âm thanh của nước đang được tháo.</li> </ul>	-
Bạn cảm thấy không khí trong bồn cầu khi ngồi trên bệ ngồi	<ul style="list-style-type: none"> <li>● Một màn sương được phun bên trong bồn vệ sinh để bụi bẩn khó dính bám khi ngồi bệ ngồi. Bạn có thể cảm thấy không khí khi một màn sương được phun. → Bạn có thể tắt "OFF".</li> </ul>	18 34

# Thông số kỹ thuật

Mục			TCF6531***	TCF6530***	
Nguồn điện định mức			AC 220-240 V 50 Hz / 60 Hz		
Công suất tiêu thụ định mức			264-309 W		
Loại bình nước nóng			Loại bình		
Chiều dài dây điện			1.2 m		
Mức độ bảo vệ nước			IPX4		
Chức năng	Vệ sinh	Thẻ tích phun	Làm sạch phía sau	Xấp xỉ 0.27 to 0.43 L/min. <ở áp suất nước 0.20 MPa>	
			Làm sạch nhẹ phía sau	Xấp xỉ 0.27 to 0.43 L/min. <ở áp suất nước 0.20 MPa>	
			Làm sạch phía trước	Xấp xỉ 0.29 to 0.43 L/min. <ở áp suất nước 0.20 MPa>	
		Nhiệt độ nước	Phạm vi điều chỉnh nhiệt độ: OFF, khoảng 30°C - 40°C		
		Thẻ tích bể toilet	0.64 L		
		Thẻ tích bình nước nóng	195-232 W		
		Thiết bị an toàn	Ô * & O A O A , & * (loại kim loại tự động trả về)		
	Thiết bị chống chảy ngược	Cầu dao chân không			
	Bộ sấy khí ấm	Nhiệt độ khí ấm	Phạm vi điều chỉnh nhiệt độ : 30°C - 55°C		
		Thẻ tích dòng khí	Xấp xỉ 0.27 m <sup>3</sup> /min		
		Thẻ tích bình nước nóng	185-220 W		
		Thiết bị an toàn	Cầu chì nhiệt độ		
	Sưởi ấm bề ngồi	Nhiệt độ bề mặt	Phạm vi điều chỉnh nhiệt độ: OFF, 28°C -36°C <Khoảng 26°C khi bộ tiết kiệm năng lượng đang hoạt động> 45-54 W		
		Thẻ tích bình nước nóng	Cầu chì nhiệt độ		
		Thiết bị an toàn	khử mùi O <sub>2</sub>		
	Khử mùi	Phương pháp	~ 0.16 m <sup>3</sup> /min		
		Thẻ tích dòng khí	~ 5.3 W		
		Công suất tiêu thụ	Áp suất nước yêu cầu tối thiểu: 0.05 MPa (động, 10 L/m hoặc lớn hơn), Áp suất nước yêu cầu tối đa: 0.75 MPa (tĩnh)		
	Áp suất cấp nước			0°C - 35°C	
	Nhiệt độ cấp nước			0°C - 40°C	
Nhiệt độ môi trường hoạt động					
Kích thước			Û 391 mm × D 531 mm × Ô 188 mm	Û 391 mm × D 480 mm × Ô 188 mm	
Khối lượng			Khoảng 5 kg		

\* Nhiệt độ quanh đầu ra khí ấm được đo đạc bởi TOTO